

Cennik 2019



Zadowolenie klienta -

Reflex to firma nowoczesnych rozwiązań w dziedzinie instalacji grzewczych, chłodniczych i solarnych oferująca szeroki asortyment innowacyjnych produktów oraz kompleksową opiekę serwisową. Decydując się na nasze usługi, otrzymują Państwo nasze wsparcie na każdym z poszczególnych etapów – począwszy od projektowania, przez wykonanie danej instalacji, aż po kontrolę i nadzór jej funkcjonowania.



Thinking solutions.

Działamy w myśl zasady „Thinking solutions”. Naszą siłę stanowią przemyślane rozwiązania. Dzięki wieloletniemu doświadczeniu, doskonałej wiedzy technicznej oraz praktyce tworzymy innowacyjne rozwiązania – odpowiednie dla Państwa.

naszą satysfakcją.

Dbamy o to, aby dopasować wszystkie elementy

Ogrzewanie, chłodzenie, przygotowanie ciepłej wody użytkowej – w każdym z tych procesów wykorzystywana jest woda. Dzięki bogatej gamie różnorodnych produktów Reflex oferuje Państwu rozwiązania przeznaczone do odpowiedniego zadania. Nasze wyroby można ze sobą odpowiednio łączyć, tworząc tym samym gotowe rozwiązania lub uzupełniać instalacje naszymi urządzeniami. Cel jest ten sam: stworzyć dla Państwa odpowiednie rozwiązanie, które zapewni ekonomiczną i jeszcze bardziej wydajną pracę instalacji.



W poniższym cenniku zebraliśmy dla Państwa wszystkie nasze produkty, jak również zawarliśmy najważniejsze informacje oraz dane techniczne. Należy zwrócić uwagę, że podane ceny są cenami jednostkowymi i nie zawierają podatku VAT. Zawarte w cenniku ceny są cenami netto. Firma Reflex Polska zastrzega sobie prawo do błędów i dokonywania zmian. Obowiązują ogólne warunki handlowe z dnia 01.01.2013.

Spis treści

Ciśnieniowe naczynia przeponowe
do instalacji grzewczych, chłodniczych i solarnych

Reflex N i NG	6
Reflex C	6-7
Reflex S	7
Reflex G	8-9
Reflex V	10-11
Reflex SL	11
Osprzęt	12-13

Ciśnieniowe naczynia przeponowe
do wody użytkowej, instalacji podwyższających
ciśnienie i podgrzewających wodę

Refix DD	14
Refix DT	16-17
Refix DE	18-20
Refix DC	20
Refix HW	21

Układy stabilizacji ciśnienia

sterowane kompresorowo	
Reflexomat (z osprzętem)	22-27
sterowane pompowo	
Variomat (z osprzętem)	28-31
Variomat Giga (z osprzętem)	32-35

Układy uzupełniania wody

Fillset	36
Fillcontrol	37-38
Fillsoft	39

Układy odgazowywania wody oraz
separatory mikropęcherzy powietrza
i osadów

Servitec	40-43
Exvoid	44-46
Exdirt	47-50
Extwin	51-53
Osprzęt	54
Zbiorniki rozprężające	54
Separator powietrza	55
Zbiorniki odmulające	55

Pojemnościowe podgrzewacze wody
i zasobniki buforowe

Storatherm Aqua	56-57
Storatherm Aqua Solar	58-59
Storatherm Aqua Load	60
Storatherm Aqua Heat Pump	61
Storatherm Aqua Compact	62-63
Aksesoria do podgrzewaczy	64-65
Zasobniki buforowe	66-69

Warunki zakupu

Warunki zakupu	70
Kontakt	71

Zmiana nazw produktów

Zmiana nazw urządzeń i akcesoriów marki Reflex



Ciśnieniowe naczynia przeponowe

„reflex EN’	→	Reflex C
„refix DT5’	→	Refix DT
„refix DE Junior’	→	Refix DC



Układy stabilizacji ciśnienia

„minimat’	→	Reflexomat Compact
„gigamat’	→	Variomat Giga



Układy uzupełniania wody

„fillcontrol’	→	Fillcontrol Plus Compact
„magcontrol’	→	Fillcontrol Plus
„control P’	→	Fillcontrol Auto Compact
„control P/gl’	→	Fillcontrol Auto



Układy odgazowywania wody oraz separatory mikropęcherzy powietrza i osadów

„extop’	→	Exvoid T
„exair’	→	Exvoid



Zasobniki buforowe i podgrzewacze wody

Zasobniki buforowe → STORATHERM HEAT

„PH’	→	H.../R	(bez izolacji) - uwaga: dodatkowy otwór rewizyjny
„PFH’	→	HF.../R	(z izolacją) - uwaga: dodatkowy otwór rewizyjny
„PHF’	→	H.../R	(bez izolacji, z otworem rewizyjnym)
„PFHF’	→	HF.../R	(z izolacją, z otworem rewizyjnym)
„PHW’	→	H.../1	(bez izolacji, z węzownicą)
„PFHW’	→	HF.../1	(z izolacją, z węzownicą)

Podgrzewacze wody → STORATHERM AQUA

„SB’ lub „SF’	→	AB.../1 lub AF...1	(Storatherm Aqua)
„SF/2’	→	AF.../2	(Storatherm Aqua Solar)
„LS’	→	AL	(Storatherm Aqua Load)
„WPS’	→	AH.../1	(Storatherm Aqua Heat Pump)

Zestawienie

Ciśnieniowe naczynia przeponowe

do instalacji grzewczych,
chłodniczych i solarnych

Reflex C

3 bar



C 8-80

membrana workowa niewymienna

Reflex N i NG

6 bar



NG 8-25



N / NG 35-250



N 300-1000

półmembrana niewymienna

Reflex G

6 bar

10 bar

16 bar



G 100-500



G 600-1000



G 1000-5000

membrana workowa wymienna

Reflex S

10 bar



S 2-33



S 50-250



S 300-600

membrana workowa / półmembrana niewymienna

do wody użytkowej, instalacji podwyższających
ciśnienie i podgrzewających wodę

Refix DD

10 bar

25 bar *



DD 2-25



DD 33



* DD 8/25 bar

membrana workowa niewymienna

Refix DT

10 bar

16 bar



DT 60-500



DT 600-1000



DT 1000-2000



DT 3000

membrana workowa wymienna

Refix DE

10 bar

16 bar

25 bar



DE 2-25



DE 33



DE 50-500



DE 600-1000



DE 1000-2000



DE 3000-5000

niewymienna

membrana workowa wymienna

Refix DC

10 bar



DC 25



DC 50-400



DC 500-600

półmembrana niewymienna

Reflex

Reflex N i NG

- do instalacji grzewczych i systemów chłodniczych
- przyłącza gwintowane
- 8-25l: wykonanie wiszące; od 35 l - stojące
- membrana niewymienna, zgodna z normą PN-EN 13831,
- dopuszczalna temperatura pracy 70 °C
- dopuszczenie zgodne z dyrektywą dot. urządzeń ciśnieniowych 2014/68/UE
- maks. dopuszczalna temperatura układu 120 °C



6 bar 70 °C	Typ	Indeks kolor		Cena PLN	VPE*	Waga (kg)	Ø D (mm)	H (mm)	h (mm)	Przyłącze A	Ciśnienie wstępne (bar)
		szary	biały								
	NG 8	8230113	7230107	116	96	1,7	206	305	–	R ¾	1,5
	NG 12	8240113	7240107	129	72	2,2	280	290	–	R ¾	1,5
	NG 18	8250113	7250107	141	56	2,9	280	380	–	R ¾	1,5
	NG 25	8260113	7260107	168	42	3,7	280	490	–	R ¾	1,5
	NG 35	8270113	7270107	229	24	5,5	354	465	130	R ¾	1,5
	NG 50	8001013	7001100	315	24	9,0	409	469	168	R ¾	1,5
	NG 80	8001213	7001300	459	12	9,2	480	565	166	R 1	1,5
	NG 100	8001413	7001500	726	10	11,5	480	670	166	R 1	1,5
	NG 140	8001613	7001700	869	8	21,9	480	886	166	R 1	1,5
	N 200	8213313	–	1 050	4	22,0	634	758	205	R 1	1,5
	N 250	8214313	–	1 386	4	24,7	634	888	205	R 1	1,5
	N 300	8215300	–	1 711	–	27,0	634	1092	235	R 1	1,5
	N 400	8218000	–	2 172	–	47,0	740	1102	245	R 1	1,5
	N 500	8218300	–	2 887	–	52,0	740	1321	245	R 1	1,5
	N 600	8218400	–	3 847	–	66,0	740	1531	245	R 1	1,5
	N 800	8218500	–	5 035	–	96,0	740	1996	245	R 1	1,5
	N 1000	8218600	–	6 436	–	118,0	740	2406	245	R 1	1,5

↑ pojemność nominalna V_n [litry]

* ilość naczyń na palecie

Reflex C

- do instalacji grzewczych i chłodniczych
- z dodatkiem środka przeciw zamarzaniu od 25% do 50 %
- wyposażone w uchwyt mocujący
- membrana niewymienna, butylowa zgodna z normą PN-EN 13831
- dopuszczalna temperatura pracy 70 °C
- dopuszczenie zgodnie z dyrektywą dot. urządzeń ciśnieniowych 2014/68/UE
- maks. dopuszczalna temperatura układu 120 °C

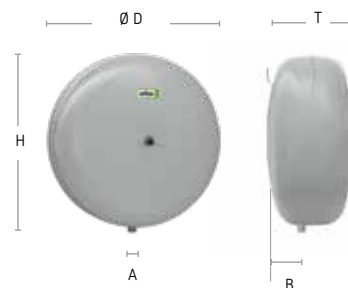

8-80 litrów

Reflex C (cd.)

3 bar 70 °C	Typ	Indeks kolor szary	Cena PLN	VPE*	Waga (kg)	Ø D (mm)	H (mm)	T (mm)	B (mm)	Przyłącze A	Ciśn. wstępne (bar)
	C 8	8280000	262	96	2,8	280	287	163	52	G ½	1,0
C 12	8280100	274	60	3,2	354	362	168	64	G ½	1,0	
C 18	8280200	300	42	4,7	354	362	222	76	G ¾	1,0	
C 25	8280300	343	42	5,5	409	419	239	93	G ¾	1,0	
C 35	8280400	399	24	7,3	480	457	240	97	G ¾	1,0	
C 50	8280500	530	20	8,1	480	457	318	125	G ¾	1,5	
C 80	8280600	748	8	14,5	634	612	325	135	G ¾	1,5	

↑ pojemność nominalna V_n [litry] * ilość naczyń na palecie

Reflex S

- do instalacji solarnych, grzewczych i chłodniczych
- z dodatkiem środka przeciw zamarzaniu od 25% do 50 %
- przyłącza gwintowane
- membrana niewymienna, zgodna z normą PN-EN 13831
- dopuszczalna temperatura pracy 70 °C
- dopuszczenie zgodne z dyrektywą dot. urządzeń ciśnieniowych 2014/68/UE
- 2-25 l: wykonanie wiszące; 33 l: z uchwytyami mocującymi; od 50 l - stojące
- maks. dopuszczalna temperatura układu 120 °C

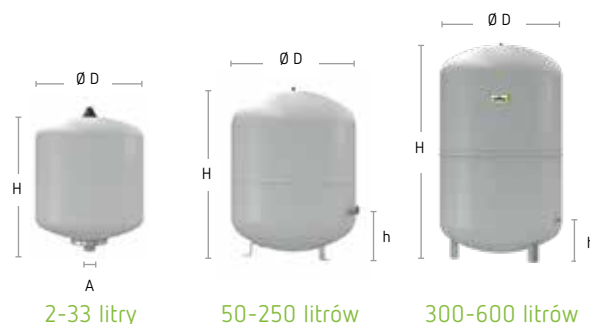

2-33 litry

50-250 litrów

300-600 litrów

10 bar 70 °C	Typ	Indeks kolor szary biały	Cena PLN	VPE*	Waga (kg)	Ø D (mm)	H (mm)	h (mm)	Przyłącze A	Ciśn. wstępne (bar)
	S 2	8707700	–	151	280	1,0	132	260	–	G ¾
S 8	8703900	9702600	158	96	1,8	206	335	–	G ¾	1,5
S 12	8704000	9702700	172	72	2,5	280	300	–	G ¾	1,5
S 18	8704100	9702800	184	56	3,2	280	410	–	G ¾	1,5
S 25	8704200	9702900	232	42	3,8	280	520	–	G ¾	1,5
S 33	8706200	9706300	325	24	6,3	354	455	–	G ¾	1,5
S 50	8209500	–	754	20	9,5	409	473	158	R ¾	3,0
S 80	8210300	–	996	12	12,1	480	565	165	R 1	3,0
S 100	8210500	–	1 135	10	14,2	480	675	165	R 1	3,0
S 140	8211500	–	1 819	6	17,4	480	889	166	R 1	3,0
S 200	8213400	–	2 011	–	35,6	634	767	211	R 1	3,0
S 250	8214400	–	2 838	–	40,8	634	896	211	R 1	3,0
S 300	8215400	–	3 382	–	47,0	634	1102	238	R 1	3,0
S 400	8219000	–	4 030	–	61,0	740	1100	245	R 1	3,0
S 500	8219100	–	4 731	–	72,0	740	1319	245	R 1	3,0
S 600	8219200	–	5 310	–	87,0	740	1600	245	R 1	3,0

↑ pojemność nominalna V_n [litry] * ilość naczyń na palecie

Reflex G

- do instalacji grzewczych i systemów chłodniczych
- z dodatkiem środka przeciw zamarzaniu od 25% do 50 %
- do 1.000 l/Ø 740 mm z przyłączami gwintowanymi
- od 1.000 l/Ø 1000 mm z przyłączami kołnierzowymi DN 65
- membrana wymienna, zgodna z normą PN-EN 13831,
- dopuszczalna temperatura pracy 70 °C
- dopuszczenie zgodne z dyrektywą dot. urządzeń ciśnieniowych 2014/68/UE
- otwór rewizyjny
- z manometrem
- manometr i zawór ciśnienia wstępnego chronione metalową osłoną
- maks. dopuszczalna temperatura układu 120 °C

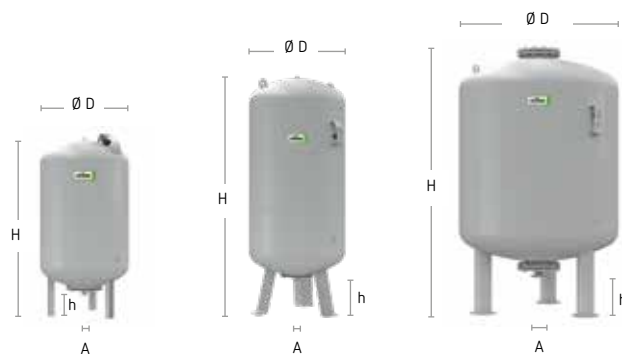

100-500 litrów

600-1000 litrów
Ø 740

1000-5000 litrów
Ø 1000

6 bar 70 °C	Typ	Indeks	Cena	Waga	Ø D	H	h	Przyłącze	Ciśnienie
		kolor szary	PLN	(kg)	(mm)	(mm)	(mm)	A	wstępne (bar)
G 100	8519000	2 523	19,2	480	870	153	G 1	3,5	
G 200	8519100	3 076	36,5	634	972	144	G 1	3,5	
G 300	8519200	3 801	41,6	634	1273	144	G 1	3,5	
G 400	8521605	4 487	43,0	740	1253	146	G 1	3,5	
G 500	8521705	5 243	51,0	740	1473	146	G 1	3,5	
G 600	8522605	5 810	66,0	740	1718	146	G 1	3,5	
G 800	8523610	7 898	94,0	740	2183	146	G 1	3,5	
G 1000 Ø 740	8546605	10 065	150,0	740	2593	146	G 1	3,5	
G 1000 Ø 1000	8524605	13 810	228,0	1000	1973	307	DN 65/PN 6	3,5	
G 1500	8526605	16 718	280,0	1200	1971	305	DN 65/PN 6	3,5	
G 2000	8527605	26 645	300,0	1200	2431	305	DN 65/PN 6	3,5	
G 3000	8544605	37 442	620,0	1500	2480	334	DN 65/PN 6	3,5	
G 4000	8529605	41 944	770,0	1500	3053	334	DN 65/PN 6	3,5	
G 5000	8530605	46 440	849,0	1500	3588	334	DN 65/PN 6	3,5	

10 bar 70 °C	Typ	Indeks	Cena	Waga	Ø D	H	h	Przyłącze	Ciśnienie
		kolor szary	PLN	(kg)	(mm)	(mm)	(mm)	A	wstępne (bar)
G 100	8518000	2 840	19,2	480	870	153	G 1	3,5	
G 200	8518100	3 985	33,4	634	972	144	G 1 ¼	3,5	
G 300	8518200	5 305	34,6	634	1273	144	G 1 ¼	3,5	
G 400	8521005	7 598	51,0	740	1245	133	G 1 ¼	3,5	
G 500	8521006	8 891	57,1	740	1475	133	G 1 ¼	3,5	
G 600	8522006	11 327	118,0	740	1859	263	G 1 ½	3,5	
G 800	8523005	12 876	166,0	740	2324	263	G 1 ½	3,5	
G 1000 Ø 740	8546005	14 723	174,0	740	2604	263	G 1 ½	3,5	
G 1000 Ø 1000	8524005	17 101	335,0	1000	2001	286	DN 65/PN 16	3,5	
G 1500	8526005	19 762	390,0	1200	1991	291	DN 65/PN 16	3,5	
G 2000	8527005	30 641	485,0	1200	2451	291	DN 65/PN 16	3,5	
G 3000	8544005	45 309	830,0	1500	2532	320	DN 65/PN 16	3,5	
G 4000	8529005	48 862	1064,0	1500	3107	320	DN 65/PN 16	3,5	
G 5000	8530005	52 411	1274,0	1500	3642	320	DN 65/PN 16	3,5	

↑ pojemność nominalna V_n [litry]

Reflex G (cd.)

16 bar 70 °C	Typ	Indeks	Cena	Waga	Ø D	H	h	Przyłącze	Ciśnienie
		kolor szary	PLN	(kg)	(mm)	(mm)	(mm)	A	wstępne (bar)
	G 100	8518400	5 515	25,0	480	946	234	DN 25/PN 16	3,5
	G 200	8518500	7 665	57,0	634	1060	221	DN 25/PN 16	3,5
	G 300	8518600	10 250	66,0	634	1364	221	DN 25/PN 16	3,5
	G 400	8510206	12 921	118,0	740	1405	201	DN 40/PN 16	3,5
	G 500	8518700	14 259	130,0	740	1655	201	DN 40/PN 16	3,5
	G 600	8522007	16 963	158,0	740	1859	201	DN 40/PN 16	3,5
	G 800	8523906	19 906	221,0	740	2324	201	DN 40/PN 16	3,5
	G 1000 Ø 740	8546906	24 325	260,0	740	2805	201	DN 40/PN 16	3,5
	G 1000 Ø 1000	8524205	29 411	240,0	1000	2031	276	DN 65/PN 16	3,5
	G 1500	8526305	30 236	650,0	1200	2021	281	DN 65/PN 16	3,5
	G 2000	8527100	44 407	505,0	1200	2481	281	DN 65/PN 16	3,5
	G 3000	8544705	65 666	805,0	1500	2550	310	DN 65/PN 16	3,5
	G 4000	8529405	70 816	890,0	1500	3110	310	DN 65/PN 16	3,5
	G 5000	8529705	75 959	1020,0	1500	3645	310	DN 65/PN 16	3,5

Wykonania specjalne na zamówienie

- odbiór indywidualny przez TÜV zgodnie z dyrektywą dot. urządzeń ciśnieniowych 2014/68/UE
- od 1000 l/Ø 1000 mm z mufą do czujnika uszkodzenia membrany MBM II
- ciśnienie > 16 bar
- pojemność > 5000 l

Zbiornik schładzający Reflex V

- wymagany jest w instalacjach o temp. na powrocie > 70 °C lub instalacjach chłodniczych przy temp. ≤ 0 °C
- dopuszczenie zgodne z dyrektywą dot. urządzeń ciśnieniowych 2014/68/UE
- może być stosowany również jako zasobnik buforowy
- zbiornik bez membrany

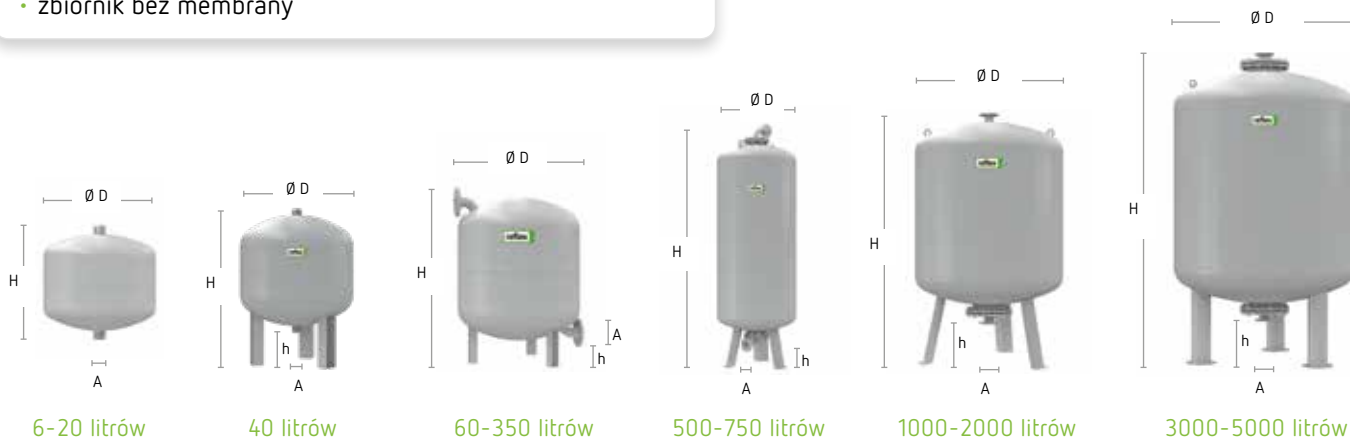

10 bar 110 °C	Typ	Indeks kolor szary	Cena PLN	VPE*	Waga (kg)	Ø D (mm)	H (mm)	h (mm)	Przyłącze A
	V 6	8303100	223	96	2,0	206	244	–	R ¾
	V 12	8303200	274	72	3,0	280	287	–	R ¾
	V 20	8303300	318	42	4,0	280	360	–	R ¾
	V 40	8303400	668	18	7,8	409	562	113	R 1
	V 60	8303500	1 849	12	23,0	409	732	172	R 1
	V 200	8303600	3 561	–	43,0	634	901	142	DN 40/PN 16
	V 300	8303700	4 074	–	48,0	634	1201	142	DN 40/PN 16
	V 350	8303800	5 634	–	51,0	640	1341	210	DN 40/PN 16

10 bar 120 °C	Typ	Indeks kolor szary	Cena PLN	VPE*	Waga (kg)	Ø D (mm)	H (mm)	h (mm)	Przyłącze A
	V 1000	8400205	19 040	–	560,0	1000	2055	286	DN 65/PN 16
	V 1500	8400305	23 347	–	780,0	1200	2045	284	DN 65/PN 16
	V 2000	8400405	30 915	–	940,0	1200	2055	284	DN 65/PN 16
	V 3000	8400505	50 007	–	1405,0	1500	2598	313	DN 65/PN 16
	V 4000	8400605	59 282	–	1930,0	1500	3178	313	DN 65/PN 16
	V 5000	8400705	63 566	–	2015,0	1500	3173	313	DN 65/PN 16

↑ — pojemność nominalna V_n [litry]

* ilość zbiorników na palecie

Zbiornik schładzający Reflex V (cd.)

6 bar 120 °C	Typ	Indeks kolor szary	Cena PLN	VPE*	Waga (kg)	Ø D (mm)	H (mm)	h (mm)	Przyłącze A
	V 500	8852800	6 848	–	160,0	750	1652	210	DN 40/PN 6
	V 750	8851800	8 701	–	205,0	750	2323	210	DN 40/PN 6
	V 1000	8851905	11 756	–	310,0	1000	2020	305	DN 65/PN 6
	V 1500	8852305	14 338	–	445,0	1200	2020	305	DN 65/PN 6
	V 2000	8852405	20 559	–	545,0	1200	2478	305	DN 65/PN 6
	V 3000	8852505	34 524	–	775,0	1500	2556	340	DN 65/PN 6
	V 4000	8853405	38 598	–	1060,0	1500	3131	340	DN 65/PN 6
	V 5000	8854805	42 666	–	1095,0	1500	3666	340	DN 65/PN 6

↑ pojemność nominalna V_n [litry]

* ilość zbiorników na palecie

Wykonania specjalne na zamówienie

- odbiór indywidualny urządzenia przez TÜV
- ciśnienie > 10 bar
- zgodnie z dyrektywą dot. urządzeń ciśnieniowych 2014/68/UE
- temperatura > 120 °C

Reflex SlimLine

NOWOŚĆ

- naczynie wzbiorcze o średnicy 480 mm do instalacji grzewczych i chłodniczych
- niewymienna membrana butylowa zgodna z normą EN 13831
- ciśnienie wstępne 1,5 bar
- przyłącze G 1"
- dopuszczalne ciśnienie pracy: 6 bar
- dopuszczalna temperatura pracy 70 °C
- maks. dopuszczalna temperatura układu 120 °C



180-320 litrów

6 bar 70 °C	Typ	Indeks kolor szary	Cena [PLN]	VPE*	Waga (kg)	Ø D (mm)	H (mm)	h (mm)	Przyłącze A
	SL 180	8200200	1 710	1	36	480	1710	210	G 1
	SL 220	8200250	1 972	1	41	480	1972	210	G 1
	SL 280	8200300	2 392	1	49	480	2392	210	G 1
	SL 320	8200350	2 748	1	55	480	2748	210	G 1

↑ pojemność nominalna V_n [litry]

* ilość zbiorników na palecie

Wspornik do montażu ściennego / Taśma mocująca

- wspornik z przyłączami do osprzętu do naczyń Reflex 8–25 l, przyłącze naczynia - od góry

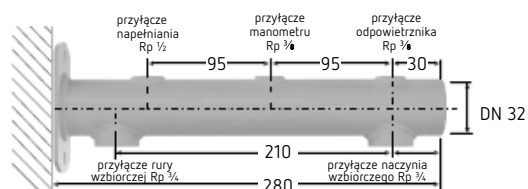

Typ	Indeks	Cena PLN
Wspornik	7612000	127

- taśma mocująca do montażu ściennego naczyń Reflex i Refix 8–25 l; służy do pionowego montażu naczynia, przyłącze naczynia - od góry lub od dołu



Typ	Indeks	Cena PLN
Taśma w opakowaniu kartonowym	7611000	22
Taśma w opakowaniu foliowym	7611100	22

Czujnik uszkodzenia membrany MBM II

- stosowany do sygnalizowania uszkodzenia membrany w zbiornikach Refix DT, DE oraz Refix G od 60 litrów
- składający się z czujnika i przekaźnika (montowane fabrycznie)
- zasilanie 230 V/50 Hz
- wyjście bezpotencjałowe (przełącznik)
- dostarczany tylko w połączeniu z naczyniem



Typ	Indeks	Cena PLN
MBM II	7857700	1 428

Złącze odcinające Reflex SU

- bezpieczne odcięcie podczas konserwacji i demontażu naczyń wzbiornych
- zawór opróżniający
- zgodne z normą PN-EN 12828
- PN 10/120 °C

Złącze SU R 3/4
Złącze SU R 1Złącze SU R 3/4
(bez dźwigni)

Typ	Indeks	Cena PLN
Złącze SU R 3/4	7613000	88
Złącze SU R 3/4 (bez dźwigni)	7613005	88
Złącze SU R 1	7613100	144

Zespół przyłączy AG

- do wyjątkowo szybkiego montażu i konserwacji ciśnieniowych naczyń wzbiornych
- w zestawie zawór odcinający i przyłącze gwintowane
- zawór opróżniający G 1/2 i końcówka do przewodu giętkiego
- zgodne z normą PN-EN 12828
- PN 16/120 °C
- szczególnie polecany dla naczyń Reflex G 100–1000 Ø 740

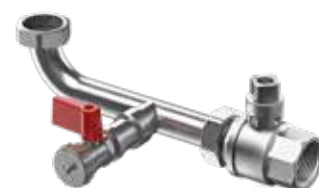

Typ	Indeks	Cena PLN
Zespół przyłączy AG 1	9119204	327
Zespół przyłączy AG 1 1/4	9119205	470
Zespół przyłączy AG 1 1/2	9119206	543

Zawór kulowy kołpakowy

- do obsługi naczyń wzbiornych
- z możliwością opróżniania
- PN 16/120 °C

Typ	Indeks	Cena PLN
MK 1 1/4	6830300	235
MK 1 1/2	6830400	322

Refix

Refix DD

- do instalacji wody użytkowej, podwyższających ciśnienie i podgrzewających wodę zgodnie z normą DIN 1988
- przyłącze ze stali szlachetnej
- przepływowe, z kierownicą przepływu High-Flow
- niewymienna membrana workowa zgodna z normami PN-EN 13831, DIN 4807 cz. 5, KTW-C i W 270
- dopuszczenie zgodne z dyrektywą dot. urządzeń ciśnieniowych 2014/68/UE
- lakierowane z zewnątrz i od wewnątrz
- możliwość zainstalowania armatury przepływowej Flowjet
- posiada atest PZH
- naczynie Refix DD 33 z uchwytyami mocującymi
- przeznaczone do montażu bezpośrednio na rurociągu wody zimnej

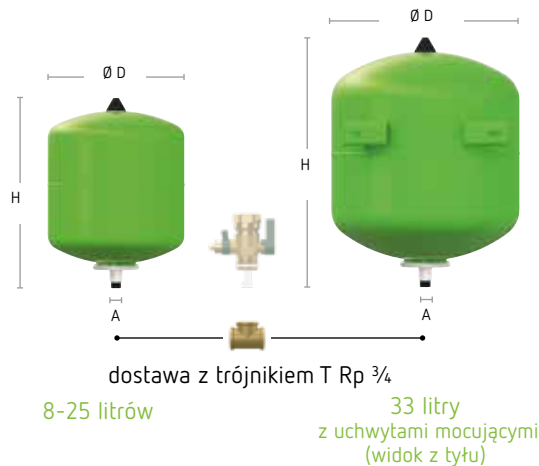
10 bar
70 °C

Typ	Indeks kolor		Cena PLN	VPE*	Waga (kg)	D (mm)	H (mm)	Przyłącze A
	zielony	biały						
DD 2 ¹⁾	7381500	–	178	288	1,0	132	269	G 3/4
DD 8	7308000	7307700	191	96	1,9	206	345	G 3/4
DD 12	7308200	7307800	200	72	2,0	280	318	G 3/4
DD 18	7308300	7307900	229	56	2,8	280	420	G 3/4
DD 25	7308400	7380400	274	42	3,6	280	530	G 3/4
DD 33	7380700	7380800	430	24	5,8	354	468	G 3/4

25 bar
70 °C

Typ	Indeks kolor		Cena PLN	VPE*	Waga (kg)	D (mm)	H (mm)	Przyłącze A
	zielony	biały						
DD 8	7290200	7290300	769	60	3,4	206	345	G 3/4

↑ — pojemność nominalna V_n [litry]¹⁾ dostawa bez trójnika

* ilość zbiorników na palecie

Armatura przepływowa Flowjet 3/4

- bezpieczna armatura odcinająca i opróżniająca do naczyń Reflex DD zgodna z normą DIN 4807 T5
- dop. ciśnienie pracy 16 bar
- dop. temperatura pracy 70 °C
- podłączenie obustronne G 3/4", gwinty GW/ZW
- możliwość zainstalowania na trójniku o średnicy 1"



Typ	Indeks	Cena PLN
Flowjet 3/4	9116799	81

Taśma mocująca

- taśma mocująca do montażu ściennego naczyń Reflex i Reflex 8–25 l;
- służy do pionowego montażu naczyń,
- przyłącze naczyń - od góry lub od dołu



Typ	Indeks	Cena PLN
Taśma w opakowaniu kartonowym	7611000	22
Taśma w opakowaniu foliowym	7611100	22

Refix DT

- do instalacji wody pitnej, podwyższających ciśnienie i podgrzewających wodę, zgodnie z normą DIN 1988
- z armaturą przepływową Flowjet, zaworem odcinającym i opróżniającym lub przyłączem kołnierzym
- wymienna membrana workowa zgodna z normami PN-EN 13831, DIN 4807 cz. 5, KTW-C i W 270
- dopuszczenie zgodne z dyrektywą dot. urządzeń ciśnieniowych 2014/68/UE
- lakierowane z zewnątrz i od wewnątrz
- ciśnienie wstępne 4 bar
- manometr w zestawie
- manometr i zawór ciśnienia wstępnego chronione metalową osłoną
- posiadają atest PZH
- przeznaczone do montażu bezpośrednio na rurociągu wody zimnej

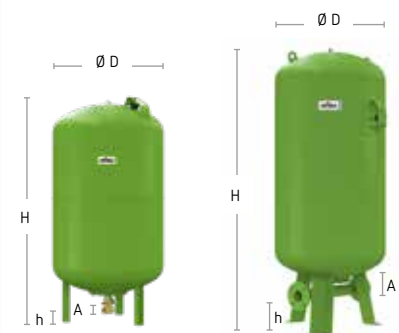
60-500 litrów
(Flowjet)600-1000
(Ø 740) litrów

10 bar 70 °C	Typ	Przyłącze	Indeks kolor zielony	Cena PLN	Waga kg	Ø D (mm)	H (mm)	h (mm)
	DT 60	Flowjet Rp 1 ¼	7309000	3 429	15,0	409	766	80
	DT 80	Flowjet Rp 1 ¼	7309100	3 630	17,0	480	765	65
		DN 50/PN 16	7365000	3 476	23,7	480	765	100
		DN 65/PN 16	7335705	3 536	24,7	480	765	110
		DN 80/PN 16	7335805	3 642	26,8	480	765	115
	DT 100	Flowjet Rp 1 ¼	7309200	3 858	19,2	480	870	65
		DN 50/PN 16	7365400	3 688	26,8	480	870	100
		DN 65/PN 16	7365405	3 748	27,8	480	870	110
		DN 80/PN 16	7365406	3 858	28,9	480	870	115
	DT 200	Flowjet Rp 1 ¼	7309300	6 074	37,0	635	975	80
		DN 50/PN 16	7365100	5 943	53,0	635	975	105
		DN 65/PN 16	7365105	5 968	54,0	635	975	115
		DN 80/PN 16	7365106	6 081	57,0	635	975	120
	DT 300	Flowjet Rp 1 ¼	7309400	6 673	43,5	635	1275	80
		DN 50/PN 16	7365200	6 550	59,0	635	1275	105
		DN 65/PN 16	7336305	6 584	60,0	635	1275	115
		DN 80/PN 16	7336405	6 688	63,0	635	1275	120
	DT 400	Flowjet Rp 1 ¼	7319305	7 581	73,0	740	1245	70
		DN 50/PN 16	7365500	7 490	79,0	740	1245	95
		DN 65/PN 16	7336505	7 515	80,0	740	1245	105
		DN 80/PN 16	7336605	7 626	83,0	740	1245	110
	DT 500	Flowjet Rp 1 ¼	7309500	7 983	69,0	740	1475	70
		DN 50/PN 16	7365300	7 913	85,0	740	1475	90
		DN 65/PN 16	7365307	7 938	86,0	740	1475	100
		DN 80/PN 16	7365305	8 050	89,0	740	1475	110
	DT 600	DN 50/PN 16	7365600	17 534	164,0	740	1860	235
		DN 65/PN 16	7336705	17 600	165,0	740	1860	235
		DN 80/PN 16	7336806	17 730	177,4	740	1860	235
	DT 800	DN 50/PN 16	7365700	20 595	204,0	740	2325	235
		DN 65/PN 16	7336905	20 661	205,0	740	2325	235
		DN 80/PN 16	7337006	20 767	208,0	740	2325	235
	DT 1000 Ø 740	DN 50/PN 16	7365800	23 027	244,0	740	2604	235
		DN 65/PN 16	7337105	23 093	245,0	740	2604	235
		DN 80/PN 16	7337205	23 205	248,0	740	2604	235
	DT 1000 Ø 1000	DN 65/PN 16	7320105	27 953	386,2	1000	2000	160
		DN 80/PN 16	7337305	28 243	386,2	1000	2000	150
		DN 100/PN 16	7337405	28 657	386,2	1000	2000	140
	DT 1500	DN 65/PN 16	7320305	36 885	502,4	1200	2000	160
		DN 80/PN 16	7337505	37 253	502,4	1200	2000	150
		DN 100/PN 16	7337605	37 690	502,4	1200	2000	140
	DT 2000	DN 65/PN 16	7320505	42 221	686,5	1200	2450	160
		DN 80/PN 16	7337705	42 832	686,5	1200	2450	150
		DN 100/PN 16	7337805	43 254	686,5	1200	2450	140
	DT 3000	DN 65/PN 16	7320705	72 864	1054,0	1500	2520	190
		DN 80/PN 16	7337905	73 217	1057,0	1500	2520	180
		DN 100/PN 16	7338005	73 680	1057,0	1500	2520	170

↑ pojemność nominalna V_n [litry]

Reflex DT (cd.)

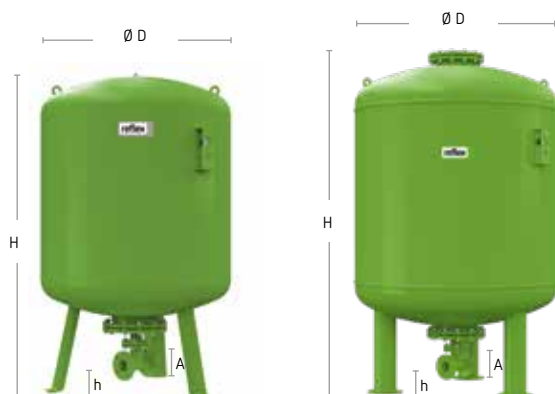

1000 (Ø 1000)-2000 litrów

3000 litrów

Wykonania specjalne na zamówienie

- ciśnienie > 16 bar
- od 1000 l/Ø 1000 mm z mufą do czujnika uszkodzenia membrany MBM II

16 bar 70 °C	Typ	Przyłącze	Indeks kolor zielony	Cena PLN	Waga kg	Ø D (mm)	H (mm)	h (mm)
DT 80		Flowjet Rp 1 ¼	7316005	5 314	27,8	480	765	65
		DN 50/PN 16	7370000	5 202	33,0	480	765	100
		DN 65/PN 16	7310306	5 262	34,0	480	765	110
		DN 80/PN 16	7310307	5 368	36,0	480	765	115
DT 100		Flowjet Rp 1 ¼	7365408	5 756	29,9	480	870	65
		DN 50/PN 16	7370100	5 632	35,0	480	870	100
		DN 65/PN 16	7370101	5 692	36,0	480	870	110
		DN 80/PN 16	7370102	5 802	38,0	480	870	115
DT 200		Flowjet Rp 1 ¼	7365108	7 863	55,0	634	975	80
		DN 50/PN 16	7370200	7 759	61,0	634	975	105
		DN 65/PN 16	7370205	7 786	62,0	634	975	115
		DN 80/PN 16	7370206	7 898	65,0	634	975	120
DT 300		Flowjet Rp 1 ¼	7319205	9 102	64,0	634	1275	80
		DN 50/PN 16	7370300	8 993	70,0	634	1275	105
		DN 65/PN 16	7314205	9 022	71,0	634	1275	115
		DN 80/PN 16	7314206	9 135	74,0	634	1275	120
DT 400		DN 50/PN 16	7370400	11 467	113,0	740	1395	235
		DN 65/PN 16	7339006	11 530	119,0	740	1395	235
		DN 80/PN 16	7339005	11 631	122,0	740	1395	235
DT 500		DN 50/PN 16	7370500	12 710	130,0	740	1615	235
		DN 65/PN 16	7370507	12 769	131,0	740	1615	235
		DN 80/PN 16	7370505	12 883	134,0	740	1615	235
DT 600		DN 50/PN 16	7370600	18 671	174,0	740	1860	235
		DN 65/PN 16	7339105	18 738	175,0	740	1860	235
		DN 80/PN 16	7339205	18 843	178,0	740	1860	235
DT 800		DN 50/PN 16	7370700	22 862	224,0	740	2325	235
		DN 65/PN 16	7339305	22 927	225,0	740	2325	235
		DN 80/PN 16	7339406	23 039	228,0	740	2325	235
DT 1000 Ø 740		DN 50/PN 16	7370800	26 252	259,0	740	2604	235
		DN 65/PN 16	7339505	26 371	260,0	740	2604	235
		DN 80/PN 16	7339605	26 483	263,0	740	2604	235
DT 1000 Ø 1000		DN 65/PN 16	7320205	41 208	488,0	1000	2000	160
		DN 80/PN 16	7339705	41 431	488,0	1000	2000	150
		DN 100/PN 16	7339805	41 837	488,0	1000	2000	140
DT 1500		DN 65/PN 16	7320405	70 620	630,0	1200	2000	160
		DN 80/PN 16	7339905	70 983	630,0	1200	2000	150
		DN 100/PN 16	7340005	71 403	630,0	1200	2000	140
DT 2000		DN 65/PN 16	7320605	76 383	850,0	1200	2450	160
		DN 80/PN 16	7340105	76 744	850,0	1200	2450	150
		DN 100/PN 16	7340205	77 160	850,0	1200	2450	140
DT 3000		DN 65/PN 16	7320805	98 905	1240,0	1500	2520	190
		DN 80/PN 16	7340305	99 285	1240,0	1500	2520	180
		DN 100/PN 16	7340405	99 673	1200,0	1500	2520	170

↑ pojemność nominalna V_n [litry]

Refix DE

- do instalacji, które nie odpowiadają wymogom normy DIN 1988 np. instalacji wody użytkowej, przeciwpożarowych, ogrzewania podłogowego, geotermicznych
- bez armatury przepływowej, odcinającej i opróżniającej
- membrana workowa, zgodna z normą PN-EN 13831, od 50 litrów membrana wymienna
- części mające kontakt z wodą są zabezpieczone przed korozją
- dopuszczenie zgodne z dyrektywą dot. urządzeń ciśnieniowych 2014/68/UE
- ciśnienie wstępne 4 bar
- 2-25 l: wykonanie wiszące; 33 l: z uchwytami mocującymi lub stojące; od 50 l - stojące
- od \varnothing 1000 mm w zestawie z manometrem
- manometr i zawór ciśnienia wstępnego są chronione przez metalową osłonę
- posiada atest PZH

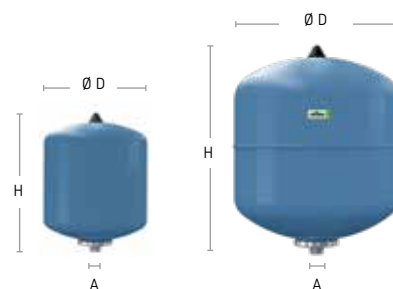

2-25 litrów

33 litry

10 bar
70 °C

Typ	Indeks kolor niebieski	Cena PLN	VPE*	Waga (kg)	Ø D (mm)	H (mm)	h (mm)	Przyłącze A
DE 2	7200300	141	288	1,0	132	260	–	G 3/4
DE 8	7301013	154	96	1,8	206	335	–	G 3/4
DE 12	7302013	164	72	2,4	280	307	–	G 3/4
DE 18	7303013	197	56	3,2	280	410	–	G 3/4
DE 25	7304013	214	42	3,8	280	520	–	G 3/4
DE 33	7303900	406	24	5,7	354	454	–	G 3/4
DE 33 ¹⁾	7305500	406	24	6,5	354	520	66	G 3/4
DE 50	7306005	769	20	9,5	409	604	102	G 1
DE 60	7306400	952	18	11,2	409	734	161	G 1
DE 80	7306500	1 018	10	14,0	480	745	153	G 1
DE 100	7306600	1 250	10	16,0	480	850	153	G 1
DE 200	7306700	2 149	4	36,5	634	967	150	G 1 1/4
DE 300	7306800	2 664	–	41,6	634	1267	150	G 1 1/4
DE 400	7306850	3 702	–	73,0	740	1245	139	G 1 1/4
DE 500	7306900	4 066	–	103,0	740	1475	133	G 1 1/4
DE 600	7306950	8 931	–	128,0	740	1859	263	G 1 1/2
DE 800	7306960	17 040	–	176,0	740	2325	263	G 1 1/2
DE 1000 Ø 740	7306970	18 399	–	214,0	740	2604	263	G 1 1/2
DE 1000 Ø 1000	7311405	21 784	–	427,0	1000	2001	286	DN 65/PN 16
DE 1500	7311605	30 351	–	542,0	1200	1991	291	DN 65/PN 16
DE 2000	7311705	34 416	–	717,0	1200	2451	291	DN 65/PN 16
DE 3000	7311805	69 365	–	962,0	1500	2521	320	DN 65/PN 16
DE 4000	7354000	74 587	–	1085,0	1500	3070	320	DN 65/PN 16
DE 5000	7354200	92 213	–	1050,0	1500	3635	320	DN 65/PN 16

↑ pojemność nominalna V_n [litry]* ilość zbiorników na palecie
¹⁾ stojący

Wykonania specjalne na zamówienie

- ciśnienie > 25 bar

Refix DE (cd.)

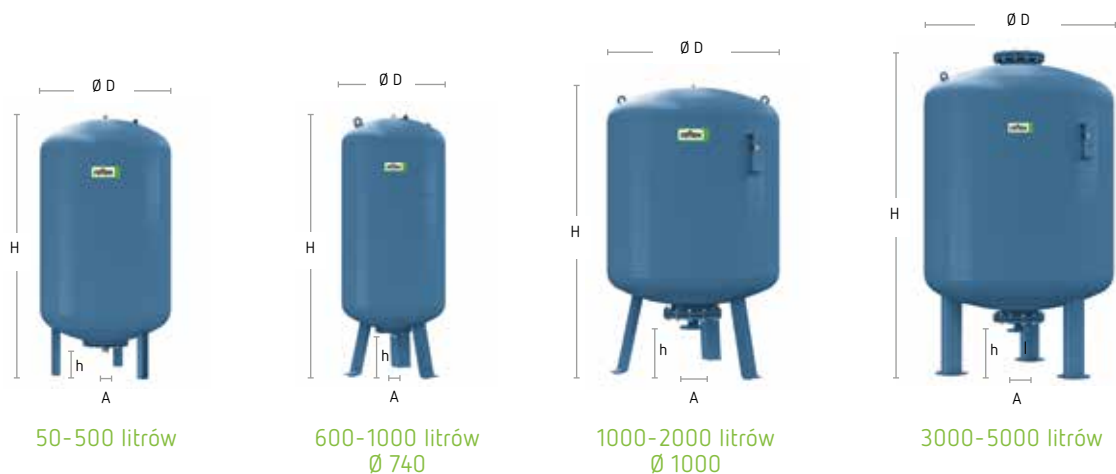
16 bar
70 °C

Typ	Indeks kolor niebieski	Cena PLN	VPE*	Waga (kg)	Ø D (mm)	H (mm)	h (mm)	Przyłącze A
DE 8	7301006	419	96	2,8	206	335	–	G ¾
DE 12	7302105	448	72	3,5	280	309	–	G ¾
DE 25	7304015	576	24	5,8	280	520	–	G ¾
DE 80	7348600	3 319	–	18,0	480	745	153	G 1
DE 100	7348610	4 026	–	21,0	480	850	153	G 1
DE 200	7348620	5 737	–	57,0	634	967	150	G 1 ¼
DE 300	7348630	6 960	–	66,0	634	1267	150	G 1 ¼
DE 400	7348640	9 927	–	116,0	740	1394	265	G 1 ½
DE 500	7348650	10 616	–	127,0	740	1614	265	G 1 ½
DE 600	7348660	15 221	–	158,0	740	1859	265	G 1 ½
DE 800	7348670	19 279	–	202,0	740	2324	265	G 1 ½
DE 1000 Ø 740	7348680	21 672	–	244,0	740	2604	265	G 1 ½
DE 1000 Ø 1000	7312805	35 038	–	530,0	1000	2001	286	DN 65/PN 16
DE 1500	7312905	64 263	–	685,0	1200	1991	291	DN 65/PN 16
DE 2000	7313005	68 518	–	895,0	1200	2451	291	DN 65/PN 16
DE 3000	7313105	96 965	–	1240,0	1500	2521	320	DN 65/PN 16
DE 4000	7354100	99 840	–	1100,0	1500	3110	320	DN 65/PN 16
DE 5000	7354300	107 089	–	1120,0	1500	3645	320	DN 65/PN 16

25 bar
70 °C

Typ	Indeks kolor niebieski	Cena PLN	VPE*	Waga (kg)	Ø D (mm)	H (mm)	h (mm)	Przyłącze A
DE 8	7290100	553	60	2,4	206	334	–	G ¾
DE 80	7317600	15 308	–	70,0	450	942	159	DN 50/PN 40
DE 120	7313700	17 864	–	100,0	450	1253	159	DN 50/PN 40
DE 180	7313500	20 515	–	116,0	450	1528	159	DN 50/PN 40
DE 300	7313800	24 806	–	150,0	750	1318	160	DN 50/PN 40
DE 400	7313300	29 042	–	245,0	750	1423	160	DN 50/PN 40
DE 600	7321500	34 401	–	290,0	750	1868	159	DN 50/PN 40
DE 800	7321200	41 658	–	355,0	750	2268	159	DN 50/PN 40
DE 1000 Ø 740	7321000	54 108	–	245,0	750	2768	159	DN 50/PN 40
DE 1000 Ø 1000	7322200	55 945	–	800,0	1000	2051	242	DN 65/PN 40
DE 1500	7322100	82 387	–	680,0	1200	2071	291	DN 65/PN 40
DE 2000	7313400	88 159	–	895,0	1200	2531	240	DN 65/PN 40
DE 3000	7345700	116 443	–	1550,0	1500	2609	269	DN 65/PN 40

↑ pojemność nominalna V_n [litry]

* ilość sztuk na palecie

Refix DE: warianty przyłączy

Typ	Przyłącze A	10 bar	Cena PLN	16 bar	Cena PLN
		Indeks		Indeks	
DE 1000 Ø 1000	DN 80 / PN 16	7327700	22 321	7337700	35 576
	DN 100 / PN 16	7327800	22 861	7333800	36 104
	DN 150 / PN 16	7327805	23 399	7333805	36 616
DE 1500	DN 80 / PN 16	7311620	30 885	7313006	64 791
	DN 100 / PN 16	7311630	32 568	7313007	65 342
	DN 150 / PN 16	7311640	31 964	7313008	67 025
DE 2000	DN 80 / PN 16	7328700	34 954	7334700	69 054
	DN 100 / PN 16	7328800	35 494	7334800	69 598
	DN 150 / PN 16	7329105	36 032	7334805	70 132
DE 3000	DN 80 / PN 16	7329200	69 902	7335200	97 510
	DN 100 / PN 16	7329300	70 470	7335300	97 892
	DN 150 / PN 16	7329305	70 940	7335305	98 583
DE 4000	DN 80 / PN 16	na zam.	75 121	na zam.	100 344
	DN 100 / PN 16	na zam.	75 662	na zam.	100 910
	DN 150 / PN 16	7354010	76 228	na zam.	101 459
DE 5000	DN 80 / PN 16	na zam.	92 723	na zam.	107 625
	DN 100 / PN 16	na zam.	93 194	na zam.	108 166
	DN 150 / PN 16	7354205	93 829	na zam.	108 718



Refix DC

- do instalacji, które nie odpowiadają wymogom normy DIN 1988, np. instalacji przeciwpożarowych, wody użytkowej, ogrzewania podłogowego
- bez armatury przepływowej, odcinającej i opróżniającej
- półmembrana zgodna z normą PN-EN 13831
- części mające kontakt z wodą są zabezpieczone przed korozją
- dopuszczenie zgodne z dyrektywą dot. urządzeń ciśnieniowych 2014/68/UE
- membrana niewymienna
- posiada atest PZH

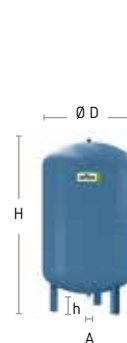

50-400 litrów

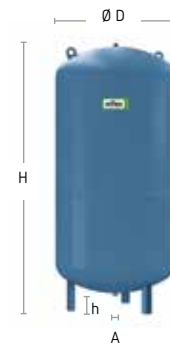

500-600 litrów

10 bar 70 °C	Typ	Indeks kolor niebieski	Cena PLN	Waga (kg)	Ø D (mm)	H (mm)	h (mm)	Przyłącze A	Ciśnienie wstępne (bar)
	DC 25	7200400	185	4,8	280	507	–	G 1	2,0
	DC 50	7309600	731	12,5	409	593	116	R 1	4,0
	DC 80	7309700	790	17,5	480	683	110	R 1	4,0
	DC 100	7309800	946	21,1	480	791	110	R 1	4,0
	DC 140	7309900	1 314	29,0	480	1005	135	R 1	4,0
	DC 200	7363500	1 649	40,0	634	878	99	R 1	4,0
	DC 300	7363600	2 058	52,0	634	1177	99	R 1	4,0
	DC 400	7363700	2 584	78,0	740	1174	81	R 1	4,0
	DC 500	7363800	3 122	80,0	740	1394	81	R 1	4,0
	DC 600	7363900	4 096	103,0	740	1673	81	R 1	4,0

↑ — pojemność nominalna V_n [litry]

Tłumik uderzeń wodnych

- do instalacji z zamontowanymi zaworami szybkooddcinającymi np. do pralek, zmywarek
- dopuszczenie zgodne z dyrektywą dot. urządzeń ciśnieniowych 2014/68/UE
- pojemność całkowita 165 cm³
- ciśnienie wstępne 4 bar
- 10 bar/70 °C
- posiada atest PZH



Typ	Indeks	Cena PLN	Waga (kg)	Ø D (mm)	H (mm)	h (mm)	Przyłącze A	Ciśnienie wstępne (bar)
Tłumik uderzeń wodnych	7351000	164	0,3	83	110	-	G 1/2	3,5

Refix HW

- instalowany jako zbiornik magazynowy w instalacjach niepodlegających wymogom normy DIN 1988
- powierzchnia zbiornika i części mające kontakt z wodą są zabezpieczone przed korozją i pokryte tworzywem sztucznym
- membrana wymienna w zbiornikach HW 50 – HW 100
- ciśnienie wstępne 2 bar
- posiada atest PZH

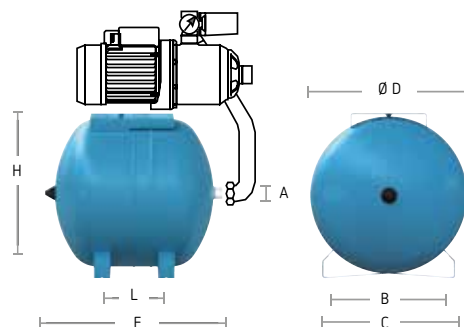

Typ	Indeks kolor niebieski	Cena PLN	VPE*	Waga (kg)	Ø D (mm)	H (mm)	L (mm)	F (mm)	B (mm)	C (mm)	A
HW 25	7200310	400	36	5,5	280	294	520	228	214	270	G 3/4
HW 50	7200320	701	20	15,0	409	433	503	175	285	350	G 3/4
HW 80	7200340	875	-	17,0	480	495	595	230	285	355	G 1
HW 100	7200350	1 237	-	19,0	480	495	705	340	285	355	G 1

↑ pojemność nominalna V_n [litry]

* ilość zbiorników na palecie

Manometr cyfrowy

- do pomiaru ciśnienia wstępnego w naczyniu wzbiorczym, pomiar do 9 bar



Typ	Indeks	Cena PLN
Manometr cyfrowy	9119198	56

Czujnik uszkodzenia membrany MBM II

- sygnalizuje pęknięcie membrany w naczyniach Refix DT, DE oraz Reflex G od 60 l
- składa się z czujnika i przekaźnika (montowane fabrycznie)
- zasilanie 230 V/50 Hz
- bezpotencjałowe wyjście (przełącznik)
- dostarczany wyłącznie w połączeniu z naczyniem



Typ	Indeks	Cena PLN
MBM II	7857700	1 428

Reflexomat

Reflexomat – układ stabilizacji ciśnienia sterowany kompresorowo

- układ stabilizacji ciśnienia sterowany kompresorowo
- składa się z jednostki sterującej i zbiornika podstawowego, z możliwością rozbudowy o zbiorniki bateryjne
- w układach o pojemności zbiorników do 600 l jednostka sterująca z kompresorem zamontowana jest na zbiorniku
- dla większych pojemności można zastosować większe zbiorniki lub równolegle połączyć zbiornik podstawowy z pozostałymi zbiornikami bateryjnymi
- układy Reflexomat są również dostępne bez kompresora, jeśli na miejscu montażu znajduje się instalacja sprężonego powietrza



Reflexomat z jednostką sterującą RS 300/1 i zbiornikiem podstawowym RG 1000

Elementy układu Reflexomat

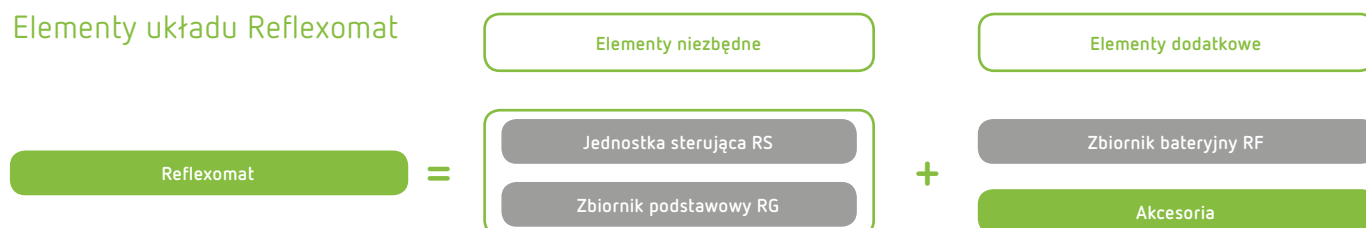

Uruchomienie

UWAGA:

Warunkiem otrzymania gwarancji na Reflexomat jest przeprowadzenie pierwszego uruchomienia przez autoryzowany serwis Reflex. Urządzenie przed uruchomieniem musi być podłączone hydraulicznie i elektrycznie oraz gotowe do napełnienia wodą.

Koszty uruchomienia ponosi producent.

Prosimy o kontakt pod numerem telefonu: 56 688 44 18, fax 56 688 44 68.

Reflexomat Silent Compact

NOWOŚĆ

- układ stabilizacji ciśnienia sterowany kompresorowo o kompaktowej budowie do instalacji grzewczych i chłodniczych
- poziom ciśnienia akustycznego <59 dB(A)
- prosty sposób podłączenia
- dopuszczenie zgodne z dyrektywą 2014/68/UE
- półmembrana butylowa zgodna z normą PN-EN 13831
- dop. ciśnienie pracy 6 bar
- dop. temp. na zasilaniu 120 °C*
- dop. temp. pracy 70 °C**
- dop. temp. otoczenia 0–45 °C
- stopień ochrony: IP 54
- zasilanie: 230 V
- sterownik Control Basic, zbiorcza sygnalizacja awarii oraz interfejs RS-485 do komunikacji wewnętrznej
- możliwość automatycznego uzupełniania za pomocą Fillvalve



Reflexomat Silent Compact

Typ	Indeks	Cena PLN	Ø D mm	H mm	Przyłącze A	Waga kg
RSC 200	8800200	18 700	634	1310	G 1	52
RSC 300	8800300	19 720	634	1610	G 1	69
RSC 400	8800400	20 400	740	1610	G 1	80
RSC 500	8800500	21 217	740	1735	G 1	93

Reflexomat Compact

- układ stabilizacji ciśnienia sterowany kompresorowo do instalacji grzewczych i chłodniczych
- dopuszczenie zgodnie z dyrektywą dot. urządzeń ciśnieniowych 2014/68/UE
- półmembrana zgodna z normą PN-EN 13831
- dop. ciśnienie pracy 6 bar
- dop. temp. na zasilaniu 120 °C*
- dop. temp. pracy 70 °C**
- dop. temp. otoczenia 0–45 °C
- stopień ochrony: IP 54
- ze sterowaniem Control Basic
- zasilanie 230 V
- sterownik Control Basic, zbiorcza sygnalizacja awarii oraz interfejs RS-485 do komunikacji wewnętrznej
- możliwość automatycznego uzupełniania za pomocą Fillvalve



Reflexomat Compact

Typ	Indeks	Cena PLN	Ø D mm	H mm	h mm	Przyłącze A	Waga kg
RC 200	8806405	18 155	634	1320	135	R 1	52,0
RC 300	8801705	19 143	634	1620	135	R 1	69,0
RC 400	8802805	19 804	740	1620	135	R 1	80,0
RC 500	8803705	20 599	740	1745	135	R 1	93,0

* odpowiednio najwyższa możliwa nastawa regulatora temperatury 105 °C, zgodnie z normą PN-EN 12828

** montaż na powrocie instalacji, max. stała temp. pracy membrany 70 °C. Przy stałej temperaturze ≤ 0 °C prosimy o kontakt.

Jednostka sterująca Reflexomat

- układ stabilizacji ciśnienia sterowany kompresorowo do instalacji grzewczych i chłodniczych
- dop. temp. na zasilaniu 120 °C*
- dop. temp. pracy 70 °C**
- dop. temp. otoczenia 0–45 °C
- stopień ochrony: IP 54
- zasilanie 230 lub 400 V
- zbiorcza sygnalizacja błędów i interfejs RS 485
- sterownik Control Touch standardowo od typu RS 150
- sterownik Control Touch: graficzny interfejs użytkownika, stałe wyświetlanie parametrów pracy, liczne interfejsy, np. do połączenia z centralą sterującą czy rozbudowania układu



Jednostka sterująca RS z 1 kompresorem

Typ	Indeks	Cena PLN	Wysokość H (mm)	Szerokość B (mm)	Długość T (mm)	Waga kg	Kompresor
Control Basic							
RS 90/1	8880111	14 217	395	340	523	21,0	do 600 l RS 90/1 na zbiorniku podstawowym
RS 90/1	8880211	14 448	683	470	550	25,0	od 800 l RS 90/1 ustawiony obok zbiornika
Control Touch							
RS 90/1 T	8880210	17 151	921	480	491	32,0	ustawiony obok zbiornika
RS 150/1	8880311	18 669	921	480	491	45,0	
RS 300/1	8880411	21 237	921	370	630	48,0	
RS 400/1	8880511	25 479	921	565	670	62,0	
RS 580/1	8880611	34 311	921	636	803	102,0	

Jednostka sterująca RS z 2 kompresorami

Typ	Indeks	Cena PLN	Wysokość H (mm)	Szerokość B (mm)	Długość T (mm)	Waga kg	Kompresor
Control Touch							
RS 90/2	8882100	18 518	921	498	550	45,0	ustawiony obok zbiornika
RS 150/2	8883100	25 911	921	580	510	60,0	
RS 300/2	8884100	32 243	921	1000	752	86,0	
RS 400/2	8885100	41 936	921	1230	792	118,0	
RS 580/2	8886100	56 516	921	1301	874	197,0	

zasilanie 230 V/50 Hz; od RS 150 400 V/50 Hz

* odpowiednio najwyższa możliwa nastawa regulatora temperatury 105 °C, zgodnie z normą PN-EN 12828

** montaż na powrocie instalacji, max. stała temp. pracy membrany 70 °C. Przy stałej temperaturze ≤ 0 °C prosimy o kontakt.

Zbiorniki Reflexomat

- dopuszczenie zgodne z dyrektywą dot. urządzeń ciśnieniowych 2014/68/UE
- dop. temp. pracy 70 °C**
- membrana wymienna zgodna z normą PN-EN 13831

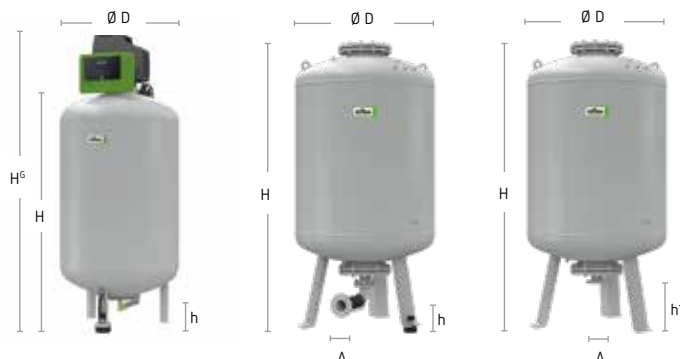

Reflexomat 200-600

zbiornik podstawowy RG

zbiornik bateryjny RF

6 bar	Zbiornik podstawowy RG				Zbiornik bateryjny RF							
	Typ 6 bar	h mm	Indeks	Cena PLN	h1 mm	Indeks	Cena PLN	Ø D mm	H mm	Przyłącze	H ^G * mm	Waga kg
	200	115	8799100	5 675	155	8789100	4 747	634	970	R 1	1350	42,8
	300	115	8799200	6 987	155	8789200	6 059	634	1270	R 1	1650	60,7
	400	100	8799300	8 083	140	8789300	7 153	740	1255	R 1	1640	69,4
	500	100	8799400	9 130	140	8789400	8 210	740	1475	R 1	1860	78,7
	600	100	8799500	10 673	140	8789500	9 749	740	1720	R 1	2110	90,1
	800	100	8799600	12 333	140	8789600	11 422	740	2185	R 1	–	110,3
	1000	195	8650105	15 252	305	8652005	13 794	1000	2025	DN 65	–	308,6
	1500	185	8650305	23 351	305	8652205	21 937	1200	2025	DN 65	–	328,0
	2000	185	8650405	31 634	305	8652305	30 648	1200	2480	DN 65	–	380,0
	3000	220	8650605	38 753	334	8652505	37 761	1500	2480	DN 65	–	795,0
	4000	220	8650705	42 652	334	8652605	41 656	1500	3065	DN 65	–	1.188,0
	5000	220	8650805	49 668	334	8652705	48 664	1500	3590	DN 65	–	1.115,0
10 bar	Typ 10 bar	h mm	Indeks	Cena PLN	h1 mm	Indeks	Cena PLN	Ø D mm	H mm	Przyłącze	H ^G * mm	Waga kg
	350	190	8654000	10 353	190	8654300	9 086	750	1340	DN 40	–	230,0
	500	190	8654100	12 554	190	8654400	11 296	750	1600	DN 40	–	275,0
	750	180	8654200	16 446	180	8654500	14 555	750	2185	DN 50	–	345,0
	1000	165	8651005	19 377	285	8653005	18 104	1000	2065	DN 65	–	580,0
	1500	165	8651205	30 385	285	8653205	28 544	1200	2055	DN 65	–	800,0
	2000	165	8651305	40 193	285	8653305	38 925	1200	2515	DN 65	–	960,0
	3000	195	8651505	49 240	310	8653505	48 312	1500	2520	DN 65	–	1.425,0
	4000	195	8651605	54 189	310	8653605	52 922	1500	3100	DN 65	–	1.950,0
	5000	195	8651705	64 628	310	8653705	63 330	1500	3630	DN 65	–	2.035,0

* wysokość mierzona łącznie z jednostką sterującą na zbiorniku (200–600 l)

** montaż na powrocie instalacji, max. stała temp. pracy membrany 70 °C. Przy stałej temperaturze ≤ 0 °C prosimy o kontakt.

Uruchomienie

UWAGA:

Warunkiem otrzymania gwarancji na Reflexomat jest przeprowadzenie pierwszego uruchomienia przez autoryzowany serwis Reflex. Urządzenie przed uruchomieniem musi być podłączone hydraulicznie i elektrycznie oraz gotowe do napełnienia wodą.

Koszty uruchomienia ponosi producent.

Prosimy o kontakt pod numerem telefonu: 56 688 44 18, fax 56 688 44 68.

Akcesoria do układów

Reflexomat jednostka sterująca bez kompresora

- na zamówienie istnieje możliwość dostarczenia jednostki sterującej bez kompresora, zasilanej z wewnętrznej instalacji sprężonego powietrza

Czujnik uszkodzenia membrany MBM II

- sygnalizuje pęknięcie membrany w zbiornikach RG i RF
- składa się z czujnika i przekaźnika (montowane fabrycznie)
- zasilanie 230 V/50 Hz
- bezpotencjałowe wyjście (przełącznik)
- dostarczany wyłącznie w połączeniu z naczyniem



Typ	Indeks	Cena PLN
MBM II	7857700	1 361

Moduł I/O

- 2 dodatkowe analogowe wyjścia do sterowania ciśnieniem i poziomem
- 6 cyfrowych wejść do dowolnego zaprogramowania
- 6 bezpotencjałowych wyjść do dowolnego zaprogramowania



Typ	Indeks	Cena PLN
Moduł I/O	8858405	5 017

Reflexomat

Układ Master-Slave

- oprogramowanie umożliwiające pracę nawet 10 urządzeń Reflexomat połączonych hydraulicznie i pracujących w odległości 1000 m od siebie

Typ	Indeks	Cena PLN
Master-Slave	7859000	1 332

Moduły Bus

- do wymiany danych między jednostką sterującą (łącze RS-485) a centralą sterującą

Typ	Indeks	Cena PLN
Lonworks Digital	8860000	7 056
Lonworks	8860100	16 522
Profibus-DP	8860200	10 167
Ethernet	8860300	16 522



- moduły przeznaczone do sterowników Control Touch

NOWOŚĆ

Typ	Indeks	Cena PLN
Modbus RTU do jednostki Control Touch	9125592	6 750
Profibus DP do jednostki Control Touch	9118042	7 200
BACnet-IP do jednostki Control Touch	8860500	7 200
BACnet MS/TP do jednostki Control Touch	8860600	7 200

Zawór elektromagnetyczny do uzupełniania

Typ	Indeks	Cena PLN
Zawór elektromagnetyczny do uzupełniania	7858300	791

Variomat

Variomat – układ stabilizacji ciśnienia sterowany pompowo

- układ stabilizacji ciśnienia sterowany pompowo z uzupełnianiem ubytków wody i odgazowaniem do instalacji grzewczych i chłodniczych
- układ składa się z jednostki sterującej, zbiornika podstawowego i zestawu przyłączeniowego
- dla większych pojemności instalacji można zastosować większe zbiorniki lub równolegle połączyć zbiornik podstawowy ze zbiornikami bateryjnymi



Variomat z jednostką sterującą VS 2-2/60 i zbiornikiem podstawowym VG 500

Elementy układu Variomat

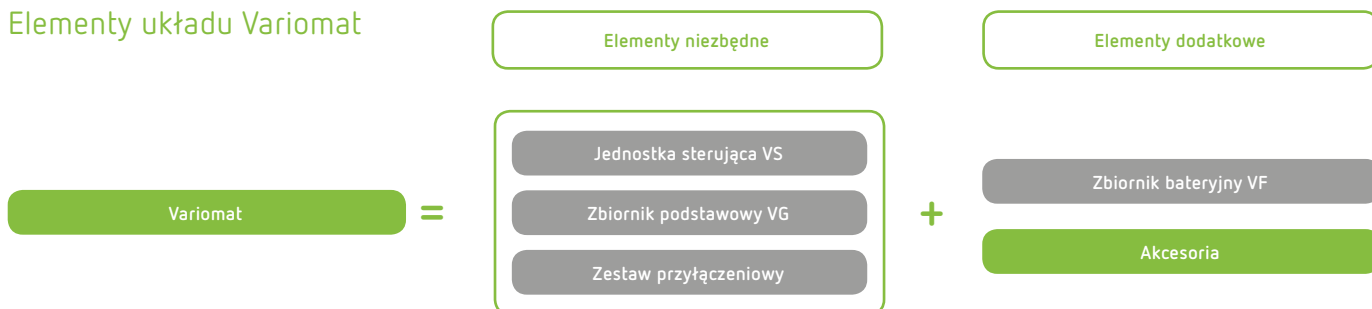

Jednostka sterująca Variomat

- dopuszczenie zgodne z dyrektywą dot. urządzeń ciśnieniowych 2014/68/UE
- jednostka sterująca Variomat VS 1 ze sterownikiem Control Basic
- układy Variomat z jednostką sterującą VS 2 wyposażone są w sterownik Control Touch i łagodny rozruch
- dop. temp. na zasilaniu 120 °C*
- dop. temp. pracy 70 °C**
- dop. temp. otoczenia 0–45 °C
- poziom ciśnienia akustycznego ok. 55 dB
- stopień ochrony: IP 54
- przyłącze do uzupełniania Rp ½
- przyłącze do pompy/zaworu przelewowego Rp 1/Rp 1
- zbiorcza sygnalizacja błędów i interfejs RS 485



Jednostka sterująca Variomat z jedną pompą

Jednostka sterująca Variomat z dwiema pompami

Jednostka sterująca Variomat (cd.)

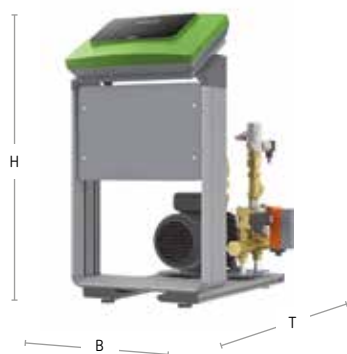

Variomat VS 1



Variomat VS 2-1/60



Variomat VS 2-2/95

Jednostka sterująca VS z 1 pompą

Typ	Indeks	Cena PLN	p_0 bar	Przyłącze elektr.	Wys. H (mm)	Szer. B (mm)	Długość T (mm)	Przyłącze do zbiornika podstawowego	Waga kg
Control Basic, 10 bar 70 °C									
VS 1	8910100	19 009	≤ 2,5	230V/50Hz	680	530	580	2 x G 1	25,0
Control Touch, 10 bar 70 °C									
VS 2-1/35	8910110	21 956	≤ 2,5	230V/50Hz	920	470	572	2 x G 1	30,00
VS 2-1/60	8910200	22 302	≤ 4,8	230V/50Hz	920	470	730	2 x G 1	37,0
VS 2-1/75	8910300	26 106	≤ 6,5	230V/50Hz	920	530	640	2 x G 1	50,0
VS 2-1/95	8910400	27 166	≤ 8,0	230V/50Hz	920	530	640	2 x G 1	53,0
Control Touch, 16 bar 70 °C									
VS 1-1/140	8910500	37 156	≤ 13,5	400V/50Hz	920	530	640	2 x G 1	47,0

Jednostka sterująca VS z 2 pompami

Typ	Indeks	Cena PLN	p_0 bar	Przyłącze elektr.	Wys. H (mm)	Szer. B (mm)	Długość T (mm)	Przyłącze do zbiornika podstawowego	Waga kg
Control Touch, 10 bar 70 °C									
VS 2-2/35	8911100	32 010	≤ 2,5	230V/50Hz	920	700	780	2 x G 1 ¼	58,0
VS 2-2/60	8911200	33 229	≤ 4,8	230V/50Hz	920	700	780	2 x G 1 ¼	61,0
VS 2-2/75	8911300	37 566	≤ 6,5	230V/50Hz	920	720	800	2 x G 1 ¼	89,0
VS 2-2/95	8911400	40 521	≤ 8,0	230V/50Hz	920	720	800	2 x G 1 ¼	92,0
Control Touch, 16 bar 70 °C									
VS 1-2/140	8911500	59 867	≤ 13,5	400V/50Hz	920	720	800	2 x G 1 ¼	99,0

p_0 = wartość ustawiona w jednostce sterującej

= wysokość statyczna + ciśnienie parowania + 0,2 bar (zalecane)

* odpowiednio najwyższa możliwa nastawa regulatora temperatury 105 °C, zgodnie z normą PN-EN 12828

** montaż na powrocie instalacji, max. stała temp. pracy membrany 70 °C. Przy stałej temperaturze ≤ 0 °C prosimy o kontakt.

Zbiorniki Variomat

- dopuszczenie zgodne z dyrektywą dot. urządzeń ciśnieniowych 2014/68/UE
- membrana wymienna zgodna z normą PN-EN 13831

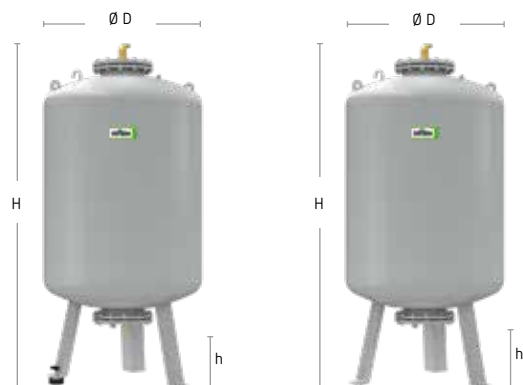

zbiornik podstawowy VG

zbiornik bateryjny VF

Typ	Zbiornik podstawowy VG		Zbiornik bateryjny VF *						
	Indeks	Cena PLN	Indeks	Cena PLN	Ø D mm	H mm	h mm	Przyłącze	Waga kg
200	8600011	5 688	8610000	3 907	634	1060	146	G 1	41,4
300	8600111	6 368	8610100	4 539	634	1360	146	G 1	52,2
400	8600211	7 153	8610200	5 595	740	1345	133	G 1	72,2
500	8600311	7 896	8610300	6 668	740	1560	133	G 1	81,8
600	8600411	9 288	8610400	7 961	740	1810	133	G 1	96,8
800	8600511	10 613	8610500	9 531	740	2275	133	G 1	109,9
1000 Ø 740	8600611	11 948	8610600	10 868	740	2685	133	G 1	156,0
1000 Ø 1000	8600705	15 011	8610705	14 110	1000	2130	350	G 1	292,8
1500	8600905	21 056	8610905	20 229	1200	2130	350	G 1	320,0
2000	8601005	25 688	8611005	24 770	1200	2590	350	G 1	565,0
3000	8601205	39 624	8611205	38 696	1500	2590	380	G 1	795,0
4000	8601305	42 966	8611305	42 034	1500	3160	380	G 1	1080,0
5000	8601405	46 784	8611405	45 871	1500	3695	380	G 1	1115,0

*opcjonalnie

Zestaw przyłączeniowy Variomat

Zestaw przyłączeniowy Variomat G1

- do podłączenia zbiornika podstawowego VG do jednostki sterującej z 1 pompą

Średnica zbiornika VG (Ø D/mm)	Indeks	Cena PLN	Waga (kg)
480–740	6940100	692	2,0
1000–1500	6940200	784	3,0

Zestaw przyłączeniowy Variomat G1¼

- do podłączenia zbiornika podstawowego VG do jednostki sterującej z 2 pompami

Średnica zbiornika VG (Ø D/mm)	Indeks	Cena PLN	Waga (kg)
480–740	6940300	749	2,0
1000–1500	6940400	906	3,0



zestaw przyłączeniowy Variomat G1

Izolacja cieplna do zbiorników Variomat

- izolacja cieplna VW do zbiorników podstawowych Variomat
- wykonana z miękkiej pianki poliuretanowej o grubości 50 mm z płaszczem foliowym w kolorze srebrnym i zamkiem błyskawicznym



Variomat VS 2-2/60
ze zbiornikiem podstawowym VG 500
i izolacją cieplną VW 500

Typ	Indeks	Cena PLN	Ø D mm	H mm	h mm	Przyłącze	Waga kg
VW 200	7985700	780	634	1060	146	G 1	3,0
VW 300	7986000	853	634	1360	146	G 1	3,5
VW 400	7995600	918	740	1345	133	G 1	4,5
VW 500	7983900	961	740	1560	133	G 1	5,5
VW 600	7995700	1 226	740	1810	133	G 1	6,0
VW 800	7993800	1 276	740	2275	133	G 1	8,0
VW 1000 Ø 740	7993900	1 379	740	2685	133	G 1	8,0
VW 1000 Ø 1000	7986800	1 359	1000	2130	350	G 1	10,0
VW 1500	7987000	1 530	1200	2130	350	G 1	12,5
VW 2000	7987100	1 698	1200	2590	350	G 1	15,0
VW 3000	7993200	2 139	1500	2590	380	G 1	16,0
VW 4000	7993300	2 417	1500	3160	380	G 1	18,0
VW 5000	7993400	2 659	1500	3695	380	G 1	24,0

Uruchomienie

UWAGA:

Warunkiem otrzymania gwarancji na Variomat jest przeprowadzenie pierwszego uruchomienia przez autoryzowany serwis Reflex. Urządzenie przed uruchomieniem musi być podłączone hydraulicznie i elektrycznie oraz gotowe do napełnienia wodą.

Koszty uruchomienia ponosi producent.

Prosimy o kontakt pod numerem telefonu: 56 688 44 18, fax 56 688 44 68.

Variomat Giga

Variomat Giga

- układ stabilizacji ciśnienia sterowany pompowo przeznaczony do instalacji o dużych mocach i wysokim ciśnieniu, np. w sieciach ciepłowniczych czy przemysłowych instalacjach grzewczych lub chłodniczych
- części układu są specjalnie zaprojektowane, aby zapewnić niezawodność pracy instalacji
- możliwość wykonania specjalnych dla temperatur > 110 °C i o pojemności zbiorników do 20.000 l
- układ Variomat Giga składa się z jednostki sterującej, modułu hydraulicznego, zbiornika podstawowego i ewentualnie dodatkowych elementów
- dla większych pojemności można zastosować większe zbiorniki lub równolegle połączyć zbiornik podstawowy ze zbiornikami bateryjnymi



Jednostka sterująca Variomat Giga

- układ stabilizacji sterowany pompowo ze zintegrowaną funkcją uzupełniania i odgazowania (RL ≤ 70 °C) przeznaczony do instalacji grzewczych i chłodniczych
- z 2 pompami i 2 zaworami przelewowymi
- dop. ciśnienie pracy 16 bar
- dop. temp. na dopływie 120 °C*
- dop. temp. pracy 0–70 °C**
- poziom ciśnienia akustycznego ok. 55 dB
- przyłącze pompy DN 80/PN 16
- przyłącze zbiornika podstawowego DN 80/PN 6
- przyłącze uzupełniania Rp ½
- sterownik Control Touch standardowo w zestawie



Moduły sterujące

Typ	Indeks	Cena PLN	Moc elektr. kW	Zasilanie	Do modułu hydraulicznego	Wysokość mm	Szerokość mm	Długość mm
GS 1.1	8912500	9 526	2,20	230 V/50Hz	GH 50/GH 70	1200	1170	1020
GS 3	8912600	17 705	6,60	400 V/50Hz	GH 90/GH 100	1200	1170	830

Moduły hydrauliczne

Typ	Indeks	Cena PLN	p ₀ bar	Wysokość mm	Szerokość mm	Długość mm
GH 50	8931000	57 641	≤ 4,0	1200	1170	830
GH 70	8932000	62 126	≤ 6,0	1200	1170	830
GH 90	8931400	86 922	≤ 8,0	1200	1170	830
GH 100	8931200	75 779	≤ 9,5	1200	1170	830

p₀ = wartość ustawiona w jednostce sterującej

= wysokość statyczna + ciśnienie parowania + 0,2 bar (zalecane)

* odpowiednio najwyższa możliwa nastawa regulatora temperatury 105 °C, zgodnie z normą PN-EN 12828

** montaż na powrocie instalacji, max. stała temp. pracy membrany 70 °C. Przy stałej temperaturze ≤ 0 °C prosimy o kontakt.

Zbiorniki Variomat Giga

- dopuszczenie zgodne z dyrektywą dot. urządzeń ciśnieniowych 2014/68/UE
- membrana wymienna zgodna z normą PN-EN 13831



zbiornik podstawowy GG

zbiornik bateryjny GF

Typ	Zbiornik podstawowy GG		Zbiornik bateryjny GF *							
	Indeks	Cena PLN	Indeks	Cena PLN	Ø D mm	H mm	h mm	h1 mm	Przyłącze A	Waga kg
1000	8920105	15 011	8930105	14 110	1000	2130	285	305	DN 65/PN 6	330,0
1500	8920305	21 056	8930305	20 229	1200	2130	285	305	DN 65/PN 6	465,0
2000	8920405	25 688	8930405	24 770	1200	2590	285	305	DN 65/PN 6	565,0
3000	8920605	39 624	8930605	38 696	1500	2590	314	335	DN 65/PN 6	795,0
4000	8920705	42 966	8930705	42 034	1500	3160	314	335	DN 65/PN 6	1080,0
5000	8920805	46 784	8930805	45 871	1500	3695	314	335	DN 65/PN 6	1115,0

*opcjonalnie

Uruchomienie

UWAGA:

Warunkiem otrzymania gwarancji na Variomat Giga jest przeprowadzenie pierwszego uruchomienia przez autoryzowany serwis Reflex. Urządzenie przed uruchomieniem musi być podłączone hydraulicznie i elektrycznie oraz gotowe do napełnienia wodą.

Koszty uruchomienia ponosi producent.

Prosimy o kontakt pod numerem telefonu: 56 688 44 18, fax 56 688 44 68.

Akcesoria do układów

Moduł I/O

- 2 dodatkowe analogowe wyjścia do sterowania ciśnieniem i poziomem
- 6 cyfrowych wejść do dowolnego zaprogramowania
- 6 bezpotencjałowych wyjść do dowolnego zaprogramowania
- standardowo w jednostce sterującej Variomat Giga GS 3



Typ	Indeks	Cena PLN
Moduł I/O -do układu Variomat	8997705	5 017
Moduł I/O do układu Variomat Giga	8997700	5 017

Układ Master-Slave

- oprogramowanie umożliwiające pracę nawet 10 urządzeń Variomat połączonych hydraulicznie i pracujących w odległości 1000 m od siebie

Typ	Indeks	Cena PLN
Master-Slave	7859100	1 332

Moduły Bus

- do wymiany danych między jednostką sterującą (łącze RS-485) a centralą sterującą

Typ	Indeks	Cena PLN
Lonworks Digital	8860000	7 056
Lonworks	8860100	16 522
Profibus-DP	8860200	10 167
Ethernet	8860300	16 522



- moduły przeznaczone do sterowników Control Touch

NOWOŚĆ

Typ	Indeks	Cena PLN
Modbus RTU do jednostki Control Touch	9125592	6 750
Profibus DP do jednostki Control Touch	9118042	7 200
BACnet-IP do jednostki Control Touch	8860500	7 200
BACnet MS/TP do jednostki Control Touch	8860600	7 200

Variomat i Variomat Giga

Czujnik uszkodzenia membrany MBM II

- sygnalizuje pęknięcie membrany w zbiornikach GG i GF
- składa się z czujnika i przekaźnika (montowane fabrycznie)
- zasilanie 230 V/50 Hz
- bezpotencjałowe wyjście (przełącznik)
- dostarczany wyłącznie w połączeniu z naczyniem



Typ	Indeks	Cena PLN
MBM II	7857700	1 361

Fillset

Fillset Compact

- zestaw przyłączeniowy do uzupełniania ubytków wody bezpośrednio z sieci wodociągowej
- urządzenie odpowiada normom DIN 1988 oraz PN-EN 1717
- z rozdzielaczem systemów typu BA
- zawór odcinający po stronie wejściowej i wyjściowej
- bez wodomierza



Fillset Compact	
Indeks	6811305
Cena PLN	1 031
Dop. ciśnienie pracy	10 bar
Dop. temp. pracy	60 °C
Wysokość x szerokość	175 x 214 mm
Waga	0,9 kg
Przyłącze wejście / wyjście	R ½ / R ½
Min. ciśnienie hydrauliczne ¹⁾	p ₀ + 1,3 bar
Współczynnik przepływu ²⁾ k _{vs}	0,8 m ³ / h
Współczynnik przepływu ³⁾ k _{vs}	0,7 m ³ / h

¹⁾ p₀ = ciśnienie wstępne w przeponowym naczyniu zbiorczym = minimalne ciśnienie pracy instalacji

²⁾ jako samodzielne urządzenie

³⁾ w połączeniu z urządzeniami Fillcontrol Plus, Variomat, Reflexomat lub Servitec

Fillset

- zestaw przyłączeniowy do uzupełniania ubytków wody bezpośrednio z sieci wodociągowej
- urządzenie odpowiada normom DIN 1988 oraz PN-EN 1717
- z rozdzielaczem systemów typu BA
- zawór odcinający po stronie wejściowej i wyjściowej
- w zestawie z wodomierzem standardowym lub kontaktowym i wspornikiem



Fillset	Z wodomierzem standardowym	Z wodomierzem kontaktowym
Indeks	6811105	6811205
Cena PLN	2 000	2 466
Dop. ciśnienie pracy	10 bar	10 bar
Dop. temp. pracy	60 °C	60 °C
Wysokość x szerokość	293 x 230 mm	293 x 230 mm
Waga	1,7 kg	1,7 kg
Przyłącze wejście / wyjście	R ½ / R ½	R ½ / R ½
Min. ciśnienie hydrauliczne ¹⁾	p ₀ + 1,3 bar	p ₀ + 1,3 bar
Współczynnik przepływu ²⁾ k _{vs}	0,8 m ³ / h	0,8 m ³ / h
Współczynnik przepływu ³⁾ k _{vs}	0,7 m ³ / h	0,7 m ³ / h

¹⁾ p₀ = ciśnienie wstępne w instalacji z przeponowym naczyniem zbiorczym = min. ciśnienie pracy instalacji

²⁾ jako samodzielne urządzenie

³⁾ w połączeniu z urządzeniem Fillsoft

Fillcontrol

Fillcontrol Plus Compact

- automatyczny układ uzupełniania ubytków wody¹⁾ do instalacji z przeponowymi naczyniami wzbiorczymi zgodny z normami DIN 1988 oraz PN-EN 1717
- z rozdzielaczem systemów typu BA
- pomiar uzupełniania
- wydajność uzupełniania ok. 0,5 m³/h przy $\Delta p = 1,5$ bar



Fillcontrol Plus Compact	
Indeks	6811500
Cena PLN	2 801
Waga (urządzenie nienapełnione)	3 kg
Przyłącze wejście / wyjście	R 1/2 / R 1/2
Min. ciśnienie hydrauliczne ²⁾	$p_0 + 1,3$ bar
Ciśnienie na wyjściu ³⁾	0,5–5 bar
Ciśnienie na wejściu	max. 10 bar
Zasilanie przyłączy	230 V / 50 Hz

¹⁾ w połączeniu z urządzeniem Fillsoft należy zainstalować zewnętrzny czujnik ciśnienia

²⁾ $p_0 = p_{st} + 0,2$ (zalecane); (ciśnienie statyczne = wysokość statyczna [m]/10)

³⁾ ciśnienie układu, ustawienia fabryczne 3 bar

Fillcontrol Plus

- układ uzupełniania ubytków wody bez pompy
- do kontroli ciśnieniowego naczynia wzbiorczego i automatycznego uzupełniania poziomu wody do osiągnięcia ustalonego ciśnienia początkowego
- w zestawie wspornik
- ze sterownikiem Control Basic
- interfejs RS 485, możliwe podłączenie modułów Bus lub rozbudowujących
- możliwa kontrola wydajności urządzenia zmiękczającego wodę Fillsoft



Fillcontrol Plus		
	Standard	Stal szlachetna
Indeks	8812100	8812200
Cena PLN	4 121	14 020
Dop. temp. pracy	90 °C	90 °C
Wysokość x szerokość x długość	320 x 340 x 190 mm	320 x 340 x 190 mm
Waga	2,5 kg	2,5 kg
Przyłącze wejście / wyjście	G 3/4 / G 1/2	G 3/4 / G 1/2
Dop. ciśnienie pracy	10 bar	10 bar
Ciśnienie na wejściu	max. 10 bar	max. 10 bar
Min. ciśn. hydrauliczne p	$p_0 + 1,3$ bar ¹⁾	$p_0 + 1,3$ bar ¹⁾
Max. ciśnienie spoczynku	$p_0 + 4$ bar ²⁾	$p_0 + 4$ bar ²⁾
Przyłącze elektryczne	230 V / 50 Hz	230 V / 50 Hz
Współczynnik przepływu ³⁾ Kvs	1,4 m ³ /h	1,4 m ³ /h
Współczynnik przepływu ⁴⁾ Kvs	0,7 m ³ /h	0,7 m ³ /h

¹⁾ p_0 = ciśnienie wstępne w instalacji z przeponowym naczyniem wzbiorczym

²⁾ przy przekroczeniu włączyć reduktor ciśnienia

³⁾ jako samodzielne urządzenie

⁴⁾ w połączeniu z urządzeniem Fillsoft

Fillcontrol Auto

- całkowicie automatyczny układ uzupełniania ubytków wody z pompą
- Fillcontrol Auto Compact z wbudowanym zbiornikiem do oddzielenia systemów
- Fillcontrol Auto do uzupełniania np. ze zbiorników magazynowych mieszaniny wodno-glikolowej
- układy z wbudowanym sterownikiem Control Basic dla łatwej i sprawnej obsługi
- interfejs RS 485, możliwość podłączenia modułów Bus i modułów rozbudowujących
- możliwy pomiar ilości wody zmiękczonej przez urządzenie Fillsoft
- w zestawie rozdzielacz systemów zgodny z normą DIN 1988 oraz PN-EN 1717 (Fillcontrol Auto Compact)



Fillcontrol Auto Compact

Fillcontrol Auto	Fillcontrol Auto Compact	Fillcontrol Auto (do glikolu)
Indeks	8688500	8812300
Cena PLN	11 733	8 239
Dop. ciśnienie pracy	10 bar	8 bar
Dop. temp. pracy	30 °C	70 °C
Wys. x szer. x dług.	620 x 580 x 290 mm	690 x 470 x 440 mm
Waga	17,5 kg ¹⁾	25 kg ¹⁾
Ciśnienie przepływu	max. 8,5 bar	max. 5,5 bar
Przyłącze ogrzewanie	G ½	G 1
Przyłącze woda pitna	G ½	–
Przyłącze przelew	DN 32	–
Ciśnienie uzupełniania	max. 5,5 bar ²⁾	
Wydajność uzupełniania	120–180 l/h	4 m ³ /h
Wymagana wydajność dopływu	min. 360 l/h	min. 360 l/h
Przyłącze ssące zbiornika	–	1 ¼



Fillcontrol Auto

¹⁾ nienapełniony wodą

²⁾ w przypadku większego ciśnienia zastosować reduktor

Fillsoft

Fillsoft

- Fillsoft I/II: urządzenie zmiękczające do pierwszego napełnienia i uzupełniania wody w instalacji grzewczej
- Fillsoft Zero: urządzenie do demineralizacji wody napełniającej i uzupełniającej w instalacji grzewczej
- obudowa i wkład dostępne są jako osobne produkty, co umożliwia wybór odpowiedniego wkładu w zależności od potrzeb (zmiękczenie lub demineralizacja)
- obudowa Fillsoft I: obudowa przystosowana do jednego wkładu
- obudowa Fillsoft II: obudowa przystosowana do dwóch wkładów (zalecamy stosowanie jednorazowo jednego typu wkładów)
- elementy montażowe dostarczane wraz z obudową
- wkład Fillsoft FSP 6000 (zielony): przeznaczony do zmiękczenia wody - wydajność: 6.000 l x °dH
- wkład Fillsoft Zero FZP 3000 (szary): przeznaczony do demineralizacji - wydajność: 3000 l x °dH
- dop. ciśnienie pracy: 8 bar
- dop. temperatura pracy: 40 °C
- max strumień przepływu: 360 l/h
- przyłącze wejście/wyjście: Rp 1/2 / Rp 1/2

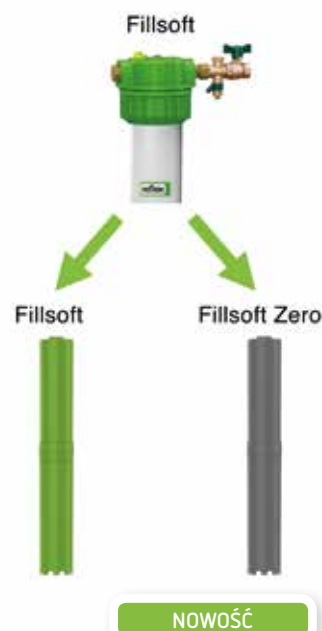

	Obudowa Fillsoft I	Obudowa Fillsoft II	Wkład Fillsoft FSP 6000	Wkład Fillsoft Zero FZP 3000
Indeks	9125660	9125661	6811800	9125662
Cena PLN	680	1 000	162	373
Wysokość	600 mm	600 mm	514 mm	514 mm
Szerokość	260 mm	380 mm	76 mm	76 mm
Waga	1,9 kg	3,6 kg	1,5 kg	1,5 kg
Wydajność	1 wkład	2 wkłady	6000 l x °dH	3000 l x °dH

Do pomiaru zużycia wkładu zalecamy zastosowanie wodomierza np. Fillmeter.

* do rozdzielania układów zgodnie z normami PN-EN 1717 i DIN 1988 zalecamy Fillset Compact (→ str. 32)

Akcesoria

Typ	Indeks	Cena PLN
Fillmeter	9119193	714
Softmix	9119219	382
Zewnętrzny czujnik ciśnienia	9112004	457

Podłączenie urządzenia Reflex Fillcontrol wymaga zastosowania zewnętrznego czujnika ciśnienia.



Softmix



Zewnętrzny czujnik ciśnienia



Fillmeter

Servitec

Servitec

- próżniowa rura odgazowująca ze zintegrowanym uzupełnianiem ubytków wody do instalacji z ciśnieniowym naczyniem wzbiorczym lub układem stabilizacji ciśnienia
- dowolne ustawienie trybów pracy Servitec Mag- lub Levelcontrol
- centralne odgazowanie wody w instalacji i wody uzupełniającej
- dop. ciśnienie pracy 8 bar – typ 30, 60
10 bar – typ 75, 95, 120
- temp. zasilania do 120 °C
- sterowanie mikroprocesorowe ze stałym wyświetlaniem parametrów ciśnienia
- bezpotencjałowa zbiorcza sygnalizacja błędów
- łatwe pierwsze uruchomienie za pomocą Auto-Setup
- opatentowana, w pełni automatyczna regulacja zaworem przelewowym
- SafeControl (uzupełnianie przez silnikowy zawór kulowy)
- możliwość uzupełniania z zasobnika (we własnym zakresie)



Servitec 30



Servitec 35



Servitec 60



Servitec 95

Uruchomienie

UWAGA:

Warunkiem otrzymania gwarancji na Servitec jest przeprowadzenie pierwszego uruchomienia przez autoryzowany serwis Reflex. Urządzenie przed uruchomieniem musi być podłączone hydraulicznie i elektrycznie oraz gotowe do napełnienia wodą.

Koszty uruchomienia ponosi producent.

Prosimy o kontakt pod numerem telefonu: 56 688 44 18, fax 56 688 44 68.

Servitec (cd.)

Dopuszczalna maksymalna temperatura pracy: 70 °C

70 °C	Typ Servitec	Indeks	Cena PLN	Pojemność instalacji V _A (m ³), 70 °C	Ciśnienie pracy (bar), 70 °C	Wydajność uzupełniania m ³ /h	H x B x T mm	Waga kg
Control Basic								
	30	8830720	14 273	do 12	0,5 - 2,5	do 0,05	660 x 545 x 290	13,0
	35	8829000	17 858	do 220	0,5 - 2,5	do 0,35	956 x 552 x 434	42,0
	60	8829100	18 732	do 220	0,5 - 4,5	do 0,55	1221 x 595 x 434	40,0
	75	8829200	26 994	do 220	0,5 - 5,4	do 0,55	1207 x 584 x 513	39,0
	95	8829300	27 934	do 220	0,5 - 7,2	do 0,55	1207 x 584 x 513	40,0
Control Touch								
	35	8827000	19 893	do 220	0,5 - 2,5	do 0,35	1022 x 621 x 438	30,0
	60	8827100	20 791	do 220	0,5 - 4,5	do 0,55	1205 x 678 x 438	36,0
	75	8827200	29 030	do 220	0,5 - 5,4	do 0,55	1215 x 623 x 584	41,0
	95	8827300	29 967	do 220	0,5 - 7,2	do 0,55	1215 x 623 x 584	42,0
	Magcontrol 120	8829400	38 026	do 220	1,3 - 9,0	do 0,55	1212 x 606 x 563	43,0
	Levelcontrol 120	8829500	37 154	do 220	1,3 - 9,0	do 0,55	1212 x 606 x 563	43,0

Dopuszczalna maksymalna temperatura pracy: 90 °C

90 °C	Typ Servitec	Indeks	Cena PLN	Pojemność instalacji V _A (m ³), 90 °C	Ciśnienie pracy (bar), 90 °C	Wydajność uzupełniania m ³ /h	H x B x T mm	Waga kg
Control Basic								
	60	8825200	19 188	do 220	1,3 - 4,0	do 0,55	1221 x 595 x 434	40,0
	75	8825300	30 824	do 220	1,3 - 4,9	do 0,55	1207 x 584 x 513	39,0
	95	8825400	31 794	do 220	1,3 - 6,7	do 0,55	1207 x 584 x 513	40,0
Control Touch								
	Magcontrol 120	8825500	40 617	do 220	1,3 - 8,3	do 0,55	1212 x 606 x 563	43,0
	Levelcontrol 120	8825600	41 046	do 220	1,3 - 8,3	do 0,55	1212 x 606 x 563	43,0

Dopuszczalna maksymalna temperatura pracy: 70 °C, do instalacji z glikolem

70 °C GL	Typ Servitec	Indeks	Cena PLN	Pojemność instalacji V _A (m ³), 70 °C	Ciśnienie pracy (bar), 70 °C	Wydajność uzupełniania m ³ /h	H x B x T mm	Waga kg
Control Basic								
	30	8830720	14 273	do 4	0,5 - 2,5	do 0,05	659 x 545 x 290	13,0
	60 GL	8828100	19 334	do 50	0,5 - 4,5	do 0,55	1221 x 595 x 434	40,0
	75 GL	8828200	27 771	do 50	1,3 - 4,9	do 0,55	1207 x 584 x 513	39,0
	95 GL	8828300	28 743	do 50	1,3 - 6,7	do 0,55	1207 x 584 x 513	49,0
Control Touch								
	60 GL	8827150	21 365	do 50	0,5 - 4,5	do 0,55	1205 x 678 x 438	36,0
	75 GL	8827250	29 802	do 50	1,3 - 4,9	do 0,55	1215 x 623 x 584	41,0
	95 GL	8827350	30 779	do 50	1,3 - 6,7	do 0,55	1215 x 623 x 584	42,0
	Magcontrol 120/gl	8828400	38 861	do 50	1,3 - 8,3	do 0,55	1212 x 606 x 563	43,0
	Levelcontrol 120/gl	8828500	37 985	do 50	1,3 - 8,3	do 0,55	1212 x 606 x 563	43,0

Magcontrol: do instalacji z ciśnieniowym naczyniem przeponowym. Levelcontrol: do instalacji z układem stabilizacji ciśnienia.

Wykonania specjalne na zamówienie

- pojemność instalacji > 220 m³
- ciśnienie pracy > 9,0 bar
- temperatura pracy > 90 °C

Akcesoria do układów Servitec

Moduły Bus

- do wymiany danych między jednostką sterującą (łącze RS-485) a centralą sterującą

Typ	Indeks	Cena PLN
Lonworks Digital	8860000	7 056
Lonworks	8860100	16 522
Profibus-DP	8860200	10 167
Ethernet	8860300	16 522



- moduły przeznaczone do sterowników Control Touch

Typ	Indeks	Cena PLN
Modbus RTU do jednostki Control Touch	9125592	6 750
Profibus DP do jednostki Control Touch	9118042	7 200
BACnet-IP do jednostki Control Touch	8860500	7 200
BACnet MS/TP do jednostki Control Touch	8860600	7 200

Moduł I/O

- 2 dodatkowe wyjścia analogowe do regulacji ciśnienia i poziomu napełnienia zbiornika
- 6 cyfrowych wejść do dowolnego zaprogramowania
- 6 cyfrowych wyjść do dowolnego zaprogramowania

Typ	Indeks	Cena PLN
Moduł I/O	8997700	5 017

Servitec Mini

Servitec Mini

NOWOŚĆ

- układ odgazowania próżniowego do małych instalacji
- dop. ciśnienie pracy: 4 bar
- zakres pracy: 0,5 do 2,5 bar
- dop. temp. pracy: 60° C
- dop. temp. otoczenia: 0 do 40° C
- zasilanie: 230 V/50 Hz
- pobór mocy elektr.: 0,06 kW
- prąd znamionowy: < 3 A
- przyłącze wody nieodgazowanej: G 1/2"
- przyłącze wody odgazowanej: G 1/2"
- stopień separacji gazów: do 90 %
- maks. pojemność instalacji: 1 m³

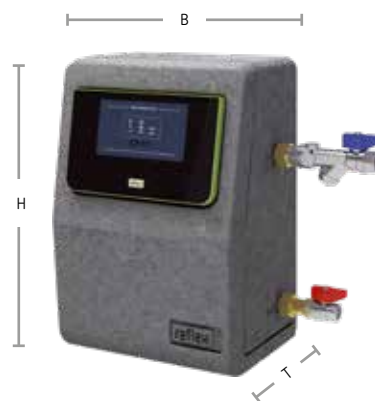

4 bar
60°C

Typ Servitec	Indeks	Cena PLN	Pojemność instalacji V _λ (m ³)	Ciśnienie pracy (bar)	Wydajność uzupełniania m ³ /h	H x B x T mm	Waga kg
Mini	8835800	3 400	1,0	2,5	0,025	420 x 295 x 220	5,60

Exvoid

Exvoid

Separator mikropęcherzy powietrza

- usuwa cyrkulujące swobodne pęcherze powietrza
- pracuje w automatycznym trybie ciągłym
- powoduje minimalny, ciągły spadek ciśnienia
- umożliwia szybkie hydrauliczne zrównoważenie po napełnieniu instalacji
- zapobiega powstawaniu hałasu i zużyciu wywołanemu przez korozję oraz spadkowi wydajności
- szeroki asortyment w zależności od ciśnienia pracy, temperatury i materiału

T, mosiądz
• 110 °C, 10 bar

Typ	Indeks	Cena PLN	Przyłącze	Ø D (mm)	H (mm)
T 3/8	9250038	190	G 3/8	63	132
T 1/2	9250000	190	Rp 1/2	63	120

NOWOŚĆ



T Solar, mosiądz
• 180 °C, 10 bar

Typ	Indeks	Cena PLN	Przyłącze	Ø D (mm)	H (mm)
T 3/8 S	9250638	205	G 3/8	63	132
T 1/2 S	9250600	205	Rp 1/2	63	120

NOWOŚĆ



Solar, mosiądz
• 180 °C, 10 bar

Typ	Indeks	Cena PLN	Przyłącze	ṽmax (m³/h)	L (mm)	Ø D (mm)	H (mm)
A 22 S	9251600	332	22 mm ¹⁾	1,25	106	63	165 ²⁾
A 3/4 S	9251610	327	Rp 3/4	1,25	85	63	165 ²⁾
A 1 S	9251620	342	Rp 1	2,00	88	63	182 ²⁾
A 1 1/4 S	9251630	484	Rp 1 1/4	3,70	88	63	202 ²⁾
A 1 1/2 S	9251640	499	Rp 1 1/2	5,00	88	63	236 ²⁾



Solar, mosiądz, montaż pionowy
• 180 °C, 10 bar

Typ	Indeks	Cena PLN	Przyłącze	ṽmax (m³/h)	L (mm)	Ø D (mm)	H (mm)
A 22 SV	9251700	499	22 mm ¹⁾	1,25	104	63	220 ²⁾
A 3/4 SV	9251710	437	Rp 3/4	1,25	84	63	206 ²⁾
A 1 SV	9251720	479	Rp 1	2,00	84	63	206 ²⁾

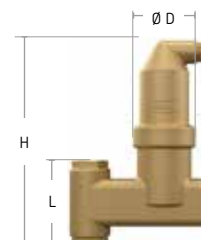

Exvoid (cd.)

mosiądz
· 110 °C, 10 bar

Typ	Indeks	Cena PLN	Przyłącze	\dot{V}_{max} (m ³ /h)	L (mm)	Ø D (mm)	H (mm)
A 22	9251000	270	22 mm ¹⁾	1,25	106	63	165 ²⁾
A 3/4	9251010	260	Rp 3/4	1,25	85	63	165 ²⁾
A 1	9251020	291	Rp 1	2,00	88	63	180 ²⁾
A 1 1/4	9251030	342	Rp 1 1/4	3,70	88	63	202 ²⁾
A 1 1/2	9251040	374	Rp 1 1/2	5,00	88	63	236 ²⁾
A 2	9251050	848	Rp 2	8,00	132	100	277

¹⁾ pierścień zaciskowy

²⁾ możliwość zamontowania izolacji cieplnej



mosiądz, montaż pionowy
· 110 °C, 10 bar

Typ	Indeks	Cena PLN	Przyłącze	\dot{V}_{max} (m ³ /h)	L (mm)	Ø D (mm)	H (mm)
A 22 V	9251500	369	22 mm ¹⁾	1,25	84	63	206 ²⁾
A 3/4 V	9251510	349	Rp 3/4	1,25	84	63	206 ²⁾
A 1 V	9251520	391	Rp 1	1,25	84	63	206 ²⁾

¹⁾ pierścień zaciskowy

²⁾ możliwość zamontowania izolacji cieplnej

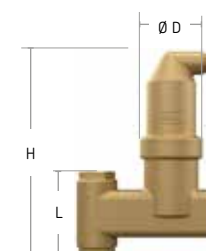

stal ze spawanymi króćcami
· 110 °C, 10 bar

Typ	Indeks	Cena PLN	Przyłącze (mm)	\dot{V}_{max} (m ³ /h)	L (mm)	Ø D (mm)	H (mm)	HA (mm)
A 60.3	8251100	2 426	60,3	12,5	260	132	629 ¹⁾	145
A 76.1	8251110	2 442	76,1	20,0	260	132	629 ¹⁾	155
A 88.9	8251120	3 396	88,9	27,0	370	206	743 ¹⁾	151
A 114.3	8251130	3 468	114,3	47,0	370	206	743 ¹⁾	161
A 139.7	8251140	6 452	139,7	72,0	525	354	767 ¹⁾	206
A 168.3	8251150	6 585	168,3	108,0	525	354	767 ¹⁾	221
A 219.1	8251160	10 794	219,1	180,0	650	409	1050	276
A 273.0	8251170	20 142	273,0	288,0	750	480	1157	338
A 323.9	8251180	38 039	323,9	405,0	850	634	1426	393

¹⁾ możliwość zamontowania izolacji cieplnej

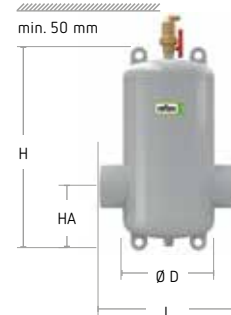

stal z przyłączem kołnierzowym
· 110 °C, 10 bar

Typ	Indeks	Cena PLN	Przyłącze	\dot{V}_{max} (m ³ /h)	L (mm)	Ø D (mm)	H (mm)	HA (mm)
A 50	8251300	2 876	DN 50/PN 16	12,5	350	132	629 ¹⁾	145
A 65	8251310	3 204	DN 65/PN 16	20,0	350	132	629 ¹⁾	155
A 80	8251320	3 945	DN 80/PN 16	27,0	470	206	743 ¹⁾	151
A 100	8251330	4 306	DN 100/PN 16	47,0	475	206	743 ¹⁾	161
A 125	8251340	7 315	DN 125/PN 16	72,0	635	354	767 ¹⁾	206
A 150	8251350	7 651	DN 150/PN 16	108,0	635	354	767 ¹⁾	221
A 200	8251360	11 119	DN 200/PN 16	180,0	775	409	1050	276
A 250	8251370	22 207	DN 250/PN 16	288,0	890	480	1157	338
A 300	8251380	39 610	DN 300/PN 16	405,0	1005	634	1426	393

¹⁾ możliwość zamontowania izolacji cieplnej



Exvoid

Exvoid (cd.)

HiCap, stal ze spawanymi króćcami
 • 110 °C, 10 bar

Typ	Indeks	Cena PLN	Przyłącze mm	\dot{V}_{max} (m ³ /h)	L (mm)	Ø D (mm)	H (mm)
A 60.3 HC	8251105	4 288	60,3	25	260	132	810
A 76.1 HC	8251115	4 426	76,1	40	260	132	810
A 88.9 HC	8251125	6 448	88,9	54	370	206	965
A 114.3 HC	8251135	6 612	114,3	94	370	206	965
A 139.7 HC	8251145	13 451	139,7	144	525	354	1205
A 168.3 HC	8251155	13 758	168,3	215	525	354	1205
A 219.1 HC	8251165	20 901	219,1	360	650	409	1495
A 273.0 HC	8251175	41 328	273,0	575	750	480	1895
A 323.9 HC	8251185	77 210	323,9	810	850	634	2205

HiCap, stal z przyłączem kołnierzowym
 • 110 °C, 10 bar

Typ	Indeks	Cena PLN	Przyłącze mm	\dot{V}_{max} (m ³ /h)	L (mm)	Ø D (mm)	H (mm)
A 50 HC	8251305	5 576	DN50 / PN16	25	350	132	810
A 65 HC	8251315	5 825	DN65 / PN16	40	350	132	810
A 80 HC	8251325	7 903	DN80 / PN16	54	470	206	965
A 100 HC	8251335	8 210	DN100 / PN16	94	470	206	965
A 125 HC	8251345	15 212	DN125 / PN16	144	635	354	1205
A 150 HC	8251355	15 773	DN150 / PN16	215	635	354	1205
A 200 HC	8251365	23 032	DN200 / PN16	360	775	409	1495
A 250 HC	8251375	45 741	DN250 / PN16	575	890	480	1895
A 300 HC	8251385	82 179	DN300 / PN16	810	1005	634	2205

Wykonania specjalne przystosowane do większego natężenia przepływu - na zamówienie

Exdirt

Exdirt

Separator osadów i zanieczyszczeń

- usuwa cyrkulujące swobodnie zanieczyszczenia
- pracuje w automatycznym trybie ciągłym
- powoduje minimalny, ciągły spadek ciśnienia
- prosta i szybka obsługa
- stałe otwarty przepływ wody
- niepotrzebne są zawory odcinające czy przewody bypass
- usuwanie osadów jest możliwe podczas pracy instalacji
- szeroki asortyment w zależności od ciśnienia pracy, temperatury i materiału
- gwarantuje prawidłowe funkcjonowanie grzejników, zaworów termostatycznych itp.
- zmniejsza ryzyko wystąpienia awarii

mosiądz
• 110 °C, 10 bar

Typ	Indeks	Cena PLN	Przyłącze	\dot{V}_{max} (m ³ /h)	L (mm)	Ø D (mm)	H (mm)
D 22	9252000	235	22 mm ¹⁾	1,25	85	63	103 ²⁾
D 3/4	9252010	230	Rp 3/4	1,25	85	63	103 ²⁾
D 1	9252020	265	Rp 1	2,00	88	63	120 ²⁾
D 1 1/4	9252030	304	Rp 1 1/4	3,70	88	63	140 ²⁾
D 1 1/2	9252040	339	Rp 1 1/2	5,00	88	63	174 ²⁾
D 2	9252050	805	Rp 2	8,00	132	100	215



M - z wkładem magnetycznym, mosiądz
• 110 °C, 10 bar

Typ	Indeks	Cena PLN	Przyłącze	\dot{V}_{max} (m ³ /h)	L (mm)	Ø D (mm)	H (mm)
D 22 M	9256000	656	22 mm ¹⁾	1,25	85	63	103 ²⁾
D 3/4 M	9256010	643	Rp 3/4	1,25	85	63	103 ²⁾
D 1 M	9256020	680	Rp 1	2,00	88	63	120 ²⁾
D 1 1/4 M	9256030	728	Rp 1 1/4	3,70	88	63	140 ²⁾
D 1 1/2 M	9256040	766	Rp 1 1/2	5,00	88	63	174 ²⁾
D 2 M	9256050	1 452	Rp 2	8,00	132	100	215



mosiądz, montaż pionowy
• 110 °C, 10 bar

Typ	Indeks	Cena PLN	Przyłącze	\dot{V}_{max} (m ³ /h)	L (mm)	Ø D (mm)	H (mm)
D 22 V	9252500	369	22 mm ¹⁾	1,25	84	63	144 ²⁾
D 3/4 V	9252510	372	Rp 3/4	1,25	84	63	144 ²⁾
D 1 V	9252520	379	Rp 1	1,25	84	63	144 ²⁾



M - z wkładem magnetycznym, mosiądz, montaż pionowy
• 110 °C, 10 bar

Typ	Indeks	Cena PLN	Przyłącze	\dot{V}_{max} (m ³ /h)	L (mm)	Ø D (mm)	H (mm)
D 22 V-M	9256500	832	22 mm ¹⁾	1,25	84	63	144 ²⁾
D 3/4 V-M	9256510	806	Rp 3/4	1,25	84	63	144 ²⁾
D 1 V-M	9256520	816	Rp 1	1,25	84	63	144 ²⁾



¹⁾ pierścień zaciskowy ²⁾ możliwość zamontowania izolacji cieplnej

Exdirt (cd.)

 stal ze spawanymi króćcami
 • 110 °C, 10 bar

Typ	Indeks	Cena PLN	Przyłącze (mm)	\dot{V}_{max} (m ³ /h)	L (mm)	Ø D (mm)	H (mm)	HB(mm)
D 60.3	8252100	1 913	60,3	12,5	260	132	502 ¹⁾	370
D 76.1	8252110	1 881	76,1	20,0	260	132	502 ¹⁾	370
D 88.9	8252120	3 072	88,9	27,0	370	206	617 ¹⁾	430
D 114.3	8252130	3 171	114,3	47,0	370	206	617 ¹⁾	430
D 139.7	8252140	6 238	139,7	72,0	525	354	792 ¹⁾	550
D 168.3	8252150	6 396	168,3	108,0	525	354	792 ¹⁾	550
D 219.1	8252160	10 836	219,1	180,0	650	409	1002	600
D 273.0	8252170	19 703	273,0	288,0	750	480	1266	800
D 323.9	8252180	37 141	323,9	405,0	850	634	1476	900

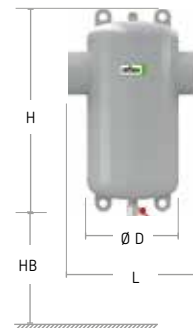
 stal z przyłączem kołnierzym
 • 110 °C, 10 bar

Typ	Indeks	Cena PLN	Przyłącze	\dot{V}_{max} (m ³ /h)	L (mm)	Ø D (mm)	H (mm)	HB (mm)
D 50	8252300	2 615	DN 50/PN 16	12,5	350	132	502 ¹⁾	370
D 65	8252310	2 727	DN 65/PN 16	20,0	350	132	502 ¹⁾	370
D 80	8252320	3 876	DN 80/PN 16	27,0	470	206	617 ¹⁾	430
D 100	8252330	4 036	DN 100/PN 16	47,0	470	206	617 ¹⁾	430
D 125	8252340	7 091	DN 125/PN 16	72,0	635	354	792 ¹⁾	550
D 150	8252350	7 646	DN 150/PN 16	108,0	635	354	792 ¹⁾	550
D 200	8252360	11 416	DN 200/PN 16	180,0	775	409	1002	600
D 250	8252370	24 372	DN 250/PN 16	288,0	890	480	1266	800
D 300	8252380	39 655	DN 300/PN 16	405,0	1005	634	1476	900

 stal ze spawanymi króćcami z możliwością demontażu wkładu
 • 110 °C, 10 bar

Typ	Indeks	Cena PLN	Przyłącze (mm)	\dot{V}_{max} (m ³ /h)	L (mm)	Ø D (mm)	H (mm)	HB (mm)
D 60.3 R	8252200	5 436	60,3	12,5	260	132	502 ¹⁾	370
D 76.1 R	8252210	5 544	76,1	20,0	260	132	502 ¹⁾	370
D 88.9 R	8252220	7 733	88,9	27,0	370	206	617 ¹⁾	430
D 114.3 R	8252230	7 928	114,3	47,0	370	206	617 ¹⁾	430
D 139.7 R	8252240	16 614	139,7	72,0	525	354	792 ¹⁾	550
D 168.3 R	8252250	16 891	168,3	108,0	525	354	792 ¹⁾	550
D 219.1 R	8252260	22 662	219,1	180,0	650	409	1002	600
D 273.0 R	8252270	41 906	273,0	288,0	750	480	1266	800
D 323.9 R	8252280	63 035	323,9	405,0	850	634	1476	900

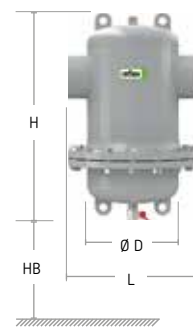
 stal z przyłączem kołnierzym z możliwością demontażu wkładu
 • 110 °C, 10 bar

Typ	Indeks	Cena PLN	Przyłącze	\dot{V}_{max} (m ³ /h)	L (mm)	Ø D (mm)	H (mm)	HB (mm)
D 50 R	8252400	6 133	DN 50/PN 16	12,5	350	132	502 ¹⁾	370
D 65 R	8252410	6 303	DN 65/PN 16	20,0	350	132	502 ¹⁾	370
D 80 R	8252420	8 547	DN 80/PN 16	27,0	470	206	617 ¹⁾	430
D 100 R	8252430	8 829	DN 100/PN 16	47,0	475	206	617 ¹⁾	430
D 125 R	8252440	17 585	DN 125/PN 16	72,0	635	354	792 ¹⁾	550
D 150 R	8252450	18 017	DN 150/PN 16	108,0	635	354	792 ¹⁾	550
D 200 R	8252460	24 652	DN 200/PN 16	180,0	775	409	1002	600
D 250 R	8252470	45 816	DN 250/PN 16	288,0	890	480	1266	800
D 300 R	8252480	68 783	DN 300/PN 16	405,0	1005	634	1476	900

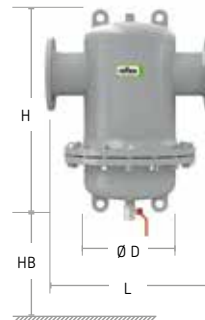
¹⁾ możliwość zamontowania izolacji cieplnej

HiCap, stal ze spawanymi króćcami
 · 110 °C, 10 bar

Typ	Indeks	Cena PLN	Przyłącze mm	\dot{V}_{max} (m ³ /h)	L (mm)	Ø D (mm)	H (mm)
D 60.3 HC	8252105	3 586	60,3	25	260	132	750
D 76.1 HC	8252115	3 727	76,1	40	260	132	750
D 88.9 HC	8252125	5 743	88,9	54	370	206	905
D 114.3 HC	8252135	5 913	114,3	94	370	206	905
D 139.7 HC	8252145	12 749	139,7	144	525	354	1145
D 168.3 HC	8252155	13 056	168,3	215	525	354	1145
D 219.1 HC	8252165	20 202	219,1	360	650	409	1435
D 273.0 HC	8252175	40 917	273,0	575	750	480	1835
D 323.9 HC	8252185	78 394	323,9	810	850	634	2145

 HiCap, stal z przyłączem kołnierzowym
 · 110 °C, 10 bar

Typ	Indeks	Cena PLN	Przyłącze mm	\dot{V}_{max} (m ³ /h)	L (mm)	Ø D (mm)	H (mm)
D 50 HC	8252305	4 903	DN50 / PN16	25	350	132	750
D 65 HC	8252315	5 103	DN65 / PN16	40	350	132	750
D 80 HC	8252325	7 201	DN80 / PN16	54	470	206	905
D 100 HC	8252335	7 509	DN100 / PN16	94	470	206	905
D 125 HC	8252345	14 515	DN125 / PN16	144	635	354	1145
D 150 HC	8252355	15 076	DN150 / PN16	215	635	354	1145
D 200 HC	8252365	22 326	DN200 / PN16	360	775	409	1435
D 250 HC	8252375	45 662	DN250 / PN16	575	890	480	1835
D 300 HC	8252385	83 862	DN300 / PN16	810	1005	634	2145

 HiCap, stal ze spawanymi króćcami, z możliwością demontażu wkładu
 · 110 °C, 10 bar

Typ	Indeks	Cena PLN	Przyłącze mm	\dot{V}_{max} (m ³ /h)	L (mm)	Ø D (mm)	H (mm)
D 60.3 R-HC	8252205	9 720	60,3	25	260	132	750
D 76.1 R-HC	8252215	9 977	76,1	40	260	132	750
D 88.9 R-HC	8252225	13 925	88,9	54	370	206	905
D 114.3 R-HC	8252235	14 262	114,3	94	370	206	905
D 139.7 R-HC	8252245	29 893	139,7	144	525	354	1145
D 168.3 R-HC	8252255	30 400	168,3	215	525	354	1145
D 219.1 R-HC	8252265	40 792	219,1	360	650	409	1435
D 273.0 R-HC	8252275	75 443	273,0	575	750	480	1835
D 323.9 R-HC	8252285	113 488	323,9	810	850	634	2145

 HiCap, stal z przyłączem kołnierzowym, z możliwością demontażu wkładu
 · 110 °C, 10 bar

Typ	Indeks	Cena PLN	Przyłącze mm	\dot{V}_{max} (m ³ /h)	L (mm)	Ø D (mm)	H (mm)
D 50 R-HC	8252405	11 036	DN50 / PN16	25	350	132	750
D 65 R-HC	8252415	11 349	DN65 / PN16	40	350	132	750
D 80 R-HC	8252425	15 379	DN80 / PN16	54	470	206	905
D 100 R-HC	8252435	15 885	DN100 / PN16	94	470	206	905
D 125 R-HC	8252445	31 659	DN125 / PN16	144	635	354	1145
D 150 R-HC	8252455	32 149	DN150 / PN16	215	635	354	1145
D 200 R-HC	8252465	44 378	DN200 / PN16	360	775	409	1435
D 250 R-HC	8252475	81 721	DN250 / PN16	575	890	480	1835
D 300 R-HC	8252485	123 803	DN300 / PN16	810	1005	634	2145

Exirt V

NOWOŚĆ

Separator osadów i zanieczyszczeń do montażu na rurociągach pionowych

- przyłącze do instalacji: króciec kołnierzowy o średnicy od DN 50 do DN 100, PN 16
- normatywna długość zabudowy zgodnie z normą EN 558:2012-03
- przyłącze do usuwania zanieczyszczeń: G 1"
- przyłącze do odpowietrzania: G 1"
- dop. ciśnienie pracy: 10 bar
- dop. temp. pracy: 110° C
- maks. strumień przepływu: 12,5 – 108 m³/h
- woda / mieszanka wodno-glikolowa w proporcji do 50:50
- separacja cząstek zanieczyszczeń o minimalnej wielkości 50 mikrometrów



stal z przyłączem kołnierzowym
• 110 °C, 10 bar

Typ	Indeks	Cena PLN	Przyłącze	V _{max} (m ³ /h)	L (mm)	Ø D (mm)	H (mm)	HB(mm)	Waga (kg)
D 50 V F1	8259500	3 137	DN 50 / PN 16	12,5	230	206	400	370	16
D 65 V F1	8259510	3 527	DN 65 / PN 16	20,0	290	206	450	370	18
D 80 V F1	8259520	4 277	DN 80 / PN 16	27,0	310	206	500	370	22
D 100 V F1	8259530	4 567	DN 100 / PN 16	47,0	350	206	550	370	24
D 125 V F1	8259540	8 920	DN 125 / PN 16	72,0	350	354	550	370	38
D 150 V F1	8259550	9 332	DN 150 / PN 16	108,0	350	354	550	370	44

Extwin

Extwin

Separator mikropęcherzy powietrza, osadów i zanieczyszczeń

- jedno urządzenie spełniające funkcje separatorów Exvoid i Exdirt
- prosty montaż, podwójny efekt
- korzystniejsze rozwiązanie w porównaniu z dwoma pojedynczymi urządzeniami
- szeroki asortyment w zależności od ciśnienia pracy, temperatury i materiału
- izolacja cieplna (we własnym zakresie)

mosiądz
• 110 °C, 10 bar

Typ	Indeks	Cena PLN	Przyłącze	\dot{V}_{max} (m ³ /h)	L (mm)	Ø D (mm)	H (mm)
TW 22	9253000	579	22 mm ¹⁾	1,25	105	63	261
TW 1	9253010	604	Rp 1	2,00	84	63	261

¹⁾pierścień zaciskowy

M - z wkładem magnetycznym, mosiądz
• 110 °C, 10 bar

Typ	Indeks	Cena PLN	Przyłącze	\dot{V}_{max} (m ³ /h)	L (mm)	Ø D (mm)	H (mm)
TW 22 M	9257000	899	22 mm ¹⁾	1,25	105	63	261
TW 1 M	9257010	899	Rp 1	2,00	84	63	261

¹⁾pierścień zaciskowy

mosiądz, montaż pionowy
• 110 °C, 10 bar

Typ	Indeks	Cena PLN	Przyłącze	\dot{V}_{max} (m ³ /h)	L (mm)	Ø D (mm)	H (mm)
TW 22 V	9253500	831	22 mm ¹⁾	1,25	105	63	261

¹⁾pierścień zaciskowy

M - z wkładem magnetycznym, mosiądz, montaż pionowy
• 110 °C, 10 bar

Typ	Indeks	Cena PLN	Przyłącze	\dot{V}_{max} (m ³ /h)	L (mm)	Ø D (mm)	H (mm)
TW 22 V-M	9257500	981	22 mm ¹⁾	1,25	105	63	261

¹⁾pierścień zaciskowy

stal ze spawanymi króćcami
• 110 °C, 10 bar

Typ	Indeks	Cena PLN	Przyłącze (mm)	\dot{V}_{max} (m ³ /h)	L (mm)	Ø D (mm)	H (mm)	HB (mm)
TW 60.3	8253100	2 603	60,3	12,5	260	132	770	370
TW 76.1	8253110	2 727	76,1	20,0	260	132	770	370
TW 88.9	8253120	3 724	88,9	27,0	370	206	925	430
TW 114.3	8253130	3 861	114,3	47,0	370	206	925	430
TW 139.7	8253140	7 304	139,7	72,0	525	354	1185	550
TW 168.3	8253150	7 497	168,3	108,0	525	354	1185	550
TW 219.1	8253160	13 139	219,1	180,0	650	409	1455	600
TW 273.0	8253170	29 701	273,0	288,0	750	480	1855	800
TW 323.9	8253180	51 147	323,9	405,0	850	634	2175	900

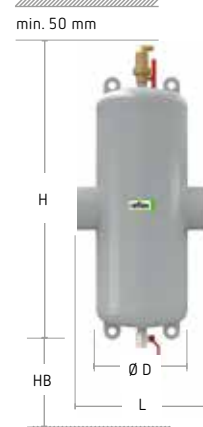
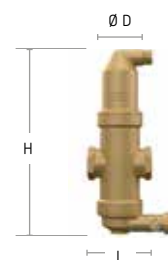
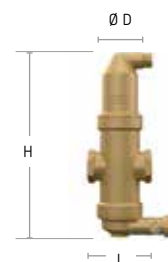

Extwin (cd.)

 stal z przyłączem kołnierzowym
 - 110 °C, 10 bar

Typ	Indeks	Cena PLN	Przyłącze	\dot{V}_{max} (m ³ /h)	L (mm)	Ø D (mm)	H (mm)	HB (mm)
TW 50	8253300	3 232	DN 50/PN 16	12,5	350	132	770	370
TW 65	8253310	3 345	DN 65/PN 16	20,0	350	132	770	370
TW 80	8253320	4 421	DN 80/PN 16	27,0	470	206	925	430
TW 100	8253330	4 623	DN 100/PN 16	47,0	475	206	925	430
TW 125	8253340	8 146	DN 125/PN 16	72,0	635	354	1185	550
TW 150	8253350	8 461	DN 150/PN 16	108,0	635	354	1185	550
TW 200	8253360	14 510	DN 200/PN 16	180,0	775	409	1455	600
TW 250	8253370	30 579	DN 250/PN 16	288,0	890	480	1855	800
TW 300	8253380	53 657	DN 300/PN 16	405,0	1005	634	2175	900

 stal ze spawanymi króćcami z możliwością demontażu wkładu
 - 110 °C, 10 bar

Typ	Indeks	Cena PLN	Przyłącze (mm)	\dot{V}_{max} (m ³ /h)	L (mm)	Ø D (mm)	H (mm)	HB (mm)
TW 60.3 R	8253200	5 633	60,3	12,5	350	132	770	370
TW 76.1 R	8253210	6 669	76,1	20,0	350	132	770	370
TW 88.9 R	8253220	8 909	88,9	27,0	470	206	925	430
TW 114.3 R	8253230	9 163	114,3	47,0	475	206	925	430
TW 139.7 R	8253240	19 005	139,7	72,0	635	354	1185	550
TW 168.3 R	8253250	19 337	168,3	108,0	635	354	1185	550
TW 219.1 R	8253260	25 259	219,1	180,0	775	409	1455	600
TW 273.0 R	8253270	56 936	273,0	288,0	890	480	1855	800
TW 323.9 R	8253280	83 572	323,9	405,0	1005	634	2175	900

 stal z przyłączem kołnierzowym z możliwością demontażu wkładu
 - 110 °C, 10 bar

Typ	Indeks	Cena PLN	Przyłącze	\dot{V}_{max} (m ³ /h)	L (mm)	Ø D (mm)	H (mm)	HB (mm)
TW 50 R	8253400	7 201	DN 50/PN 16	12,5	350	132	770	370
TW 65 R	8253410	7 426	DN 65/PN 16	20,0	350	132	770	370
TW 80 R	8253420	9 720	DN 80/PN 16	27,0	470	206	925	430
TW 100 R	8253430	10 060	DN 100/PN 16	47,0	475	206	925	430
TW 125 R	8253440	19 052	DN 125/PN 16	72,0	635	354	1185	550
TW 150 R	8253450	19 530	DN 150/PN 16	108,0	635	354	1185	550
TW 200 R	8253460	28 128	DN 200/PN 16	180,0	775	409	1455	600
TW 250 R	8253470	51 468	DN 250/PN 16	288,0	890	480	1855	800
TW 300 R	8253480	85 436	DN 300/PN 16	405,0	1005	634	2175	900



HiCap, stal ze spawanymi króćcami
 • 110 °C, 10 bar

Typ	Indeks	Cena PLN	Przyłącze mm	\dot{V}_{max} (m ³ /h)	L (mm)	Ø D (mm)	H (mm)
TW 60.3 HC	8253105	5 493	60,3	25	260	132	1060
TW 76.1 HC	8253115	5 717	76,1	40	260	132	1060
TW 88.9 HC	8253125	7 874	88,9	54	370	206	1295
TW 114.3 HC	8253135	8 123	114,3	94	370	206	1295
TW 139.7 HC	8253145	15 379	139,7	144	525	354	1720
TW 168.3 HC	8253155	15 799	168,3	215	525	354	1720
TW 219.1 HC	8253165	26 000	219,1	360	650	409	2045
TW 273.0 HC	8253175	57 413	273,0	575	750	480	2830
TW 323.9 HC	8253185	98 891	323,9	810	850	634	3340

 HiCap, stal z przyłączem kołnierzowym
 • 110 °C, 10 bar

Typ	Indeks	Cena PLN	Przyłącze mm	\dot{V}_{max} (m ³ /h)	L (mm)	Ø D (mm)	H (mm)
TW 50 HC	8253305	6 811	DN50 / PN16	25	350	132	1060
TW 65 HC	8253315	7 118	DN65 / PN16	40	350	132	1060
TW 80 HC	8253325	9 329	DN80 / PN16	54	470	206	1295
TW 100 HC	8253335	9 748	DN100 / PN16	94	470	206	1295
TW 125 HC	8253345	17 145	DN125 / PN16	144	635	354	1720
TW 150 HC	8253355	17 822	DN150 / PN16	215	635	354	1720
TW 200 HC	8253365	29 582	DN200 / PN16	360	775	409	2045
TW 250 HC	8253375	60 921	DN250 / PN16	575	890	480	2830
TW 300 HC	8253385	106 910	DN300 / PN16	810	1005	634	3340

 HiCap, stal ze spawanymi króćcami z możliwością demontażu wkładu
 • 110 °C, 10 bar

Typ	Indeks	Cena PLN	Przyłącze mm	\dot{V}_{max} (m ³ /h)	L (mm)	Ø D (mm)	H (mm)
TW 60.3 R-HC	8253205	11 656	60,3	25	260	132	1060
TW 76.1 R-HC	8253215	12 021	76,1	40	260	132	1060
TW 88.9 R-HC	8253225	16 052	88,9	54	370	206	1295
TW 114.3 R-HC	8253235	16 506	114,3	94	370	206	1295
TW 139.7 R-HC	8253245	32 523	139,7	144	525	354	1720
TW 168.3 R-HC	8253255	33 142	168,3	215	525	354	1720
TW 219.1 R-HC	8253265	45 409	219,1	360	650	409	2045
TW 273.0 R-HC	8253275	77 106	273,0	575	750	480	2830
TW 323.9 R-HC	8253285	135 375	323,9	810	850	634	3340

 HiCap, stal z przyłączem kołnierzowym z możliwością demontażu wkładu
 • 110 °C, 10 bar

Typ	Indeks	Cena PLN	Przyłącze mm	\dot{V}_{max} (m ³ /h)	L (mm)	Ø D (mm)	H (mm)
TW 50 R-HC	8253405	12 973	DN50 / PN16	25	350	132	1060
TW 65 R-HC	8253415	13 368	DN65 / PN16	40	350	132	1060
TW 80 R-HC	8253425	17 514	DN80 / PN16	54	470	206	1295
TW 100 R-HC	8253435	18 100	DN100 / PN16	94	470	206	1295
TW 125 R-HC	8253445	34 293	DN125 / PN16	144	635	354	1720
TW 150 R-HC	8253455	35 157	DN150 / PN16	215	635	354	1720
TW 200 R-HC	8253465	50 624	DN200 / PN16	360	775	409	2045
TW 250 R-HC	8253475	83 360	DN250 / PN16	575	890	480	2830
TW 300 R-HC	8253485	145 714	DN300 / PN16	810	1005	634	3340

Osprzęt

Exferro

- wkład magnetyczny przeznaczony do separatorów osadów i zanieczyszczeń
- 110 °C/10 bar
- wkład magnetyczny w tulei/trójniku
- do wychwytywania substancji ferromagnetycznych

Typ	Indeks	Cena PLN	Przyłącze	Długość montażu (mm)
D 50-65 (60.3-76.1)	9258340	2 043	G 1"	300
D 80-100 (88.9-114.3)	9258350	2 111	G 1"	350
D 125-150 (139.7-168.3)	9258360	2 295	G 1"	450
D 200 (219.1)	9258370	2 364	G 1"	550
D 250-300 (273.0-323.0)	9258380	2 708	G 2"	810



Exiso

- izolacja cieplna dla separatorów Exvoid typu A 22-A1½ i Exdirt D 22-D 2

Typ	Indeks	Cena PLN	Grubość izolacji (mm)	Ø D (mm)	H (mm)
A/D 22-1½	9254811	110	15	125	225
A/D 2	9254801	184	15	135	270



- izolacja cieplna dla separatorów Exvoid i Exdirt w wykonaniu ze stali

Typ	Indeks	Cena PLN	Grubość izolacji (mm)	Ø D (mm)	H (mm)
DN 50-65 (60,3-76,1)	9254831	744	30,5	228	447
DN 80-100 (88,9-114,3)	9254841	890	30,5	290	567
DN 125-150 (139,7-168,3)	9254851	1 430	30,5	395	742

Zbiornik rozprężający Reflex T

- do podłączenia z zaworami bezpieczeństwa na źródle ciepła w celu rozdzielania mieszanki wodno-parowej zgodnie z normą PN-EN 12828
- powłoka w kolorze szarym
- temperatura do 110 °C

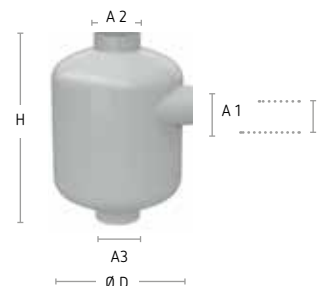

Typ	Indeks	Cena PLN	H mm	h mm	Ø D mm	A1 DN	A2 DN	A3 DN
T 170	8680000	393	328	55	206	50	65	65
T 270	8681000	561	400	65	280	65	80	80
T 380	8682000	912	528	75	490	80	100	100
T 480	8683000	1 146	710	115	480	125	150	150
T 550	8684000	1 918	896	125	634	150	200	200

Separator powietrza Reflex LA

- przeznaczony do separacji mikropęcherzy powietrza
- zastosowanie przede wszystkim przy niskich wartościach ciśnienia instalacji
- z przyłączem spawanym

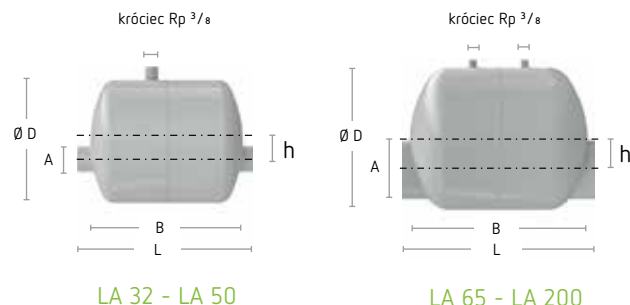

LA 32 - LA 50

LA 65 - LA 200

10 bar	Typ 10 bar/110 °C	Indeks	Cena PLN	L mm	B mm	h mm	Ø D mm	A
	LA 32	8671000	345	300	255	30	206	DN 32
	LA 40	8672000	371	300	255	40	206	DN 40
	LA 50	8673000	388	300	255	40	206	DN 50
	LA 65	8674000	530	390	310	60	280	DN 65
	LA 80	8675000	584	390	310	60	280	DN 80
	LA 100	8676000	1 277	390	310	50	280	DN 100
	LA 125	8677000	1 744	390	310	40	280	DN 125
	LA 150	8678000	2 479	590	510	90	409	DN 150
	LA 200	8679000	2 607	590	510	40	409	DN 200

Zbiornik odmulający Reflex EB

- przeznaczony do separacji zanieczyszczeń
- do instalacji grzewczych i chłodniczych
- powłoka w kolorze szarym

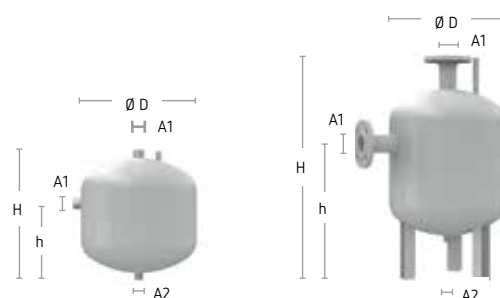

30 litrów

60-750 litrów

10 bar	Typ 10 bar/110 °C	Indeks	Cena PLN	Ø D mm	H mm	h mm	A1	A2
	EB 30	8636000	1 137	409	455	270	R 1 ¼	R 1
	EB 60	8635100	1 620	409	770	465	DN 50/PN 16	R 1
	EB 80	8636200	2 095	480	765	468	DN 65/PN 16	R 1
	EB 100	8636300	3 023	480	870	535	DN 80/PN 16	R 1

6 bar	6 bar/110 °C							
	EB 180	8632000	5 838	600	1110	726	DN 100/PN 6	R 1
	EB 300	8633000	7 219	600	1600	1141	DN 125/PN 6	R 1
	EB 400	8634000	9 748	750	1500	1027	DN 150/PN 6	R 1
	EB 750	8634100	12 569	750	2215	1677	DN 250/PN 6	R 1

Podgrzewacze

Storatherm Aqua

Pojemnościowy podgrzewacz wody z jedną węzownicą

Klasa efektywności energetycznej
B

Klasa efektywności energetycznej
C

- pojemnościowy podgrzewacz wody do wszystkich instalacji grzewczych, wyposażony w jedną węzownicę
- emaliowany zgodnie z normą DIN 4753 cz. 3
- wyposażenie: anoda, termometr, otwór rewizyjny
- podgrzewacze o pojemności do 500 l z dodatkowym króćcem Rp 1 1/2"
- klasa palności B2 (DIN 4102)
- anoda:
 - 1 anoda magnezowa w podgrzewaczach o pojemności 100 - 500 l,
 - 2 anody magnezowe w podgrzewaczach o pojemności 750 - 1000 l,
 - 1 anoda tytanowa w podgrzewaczach o pojemności 1500 - 3000 l
- dop. ciśnienie pracy: woda grzewcza: 16 bar, woda użytkowa: 10 bar
- dop. temp. pracy: woda grzewcza: 110 °C, woda użytkowa: 95 °C



Izolacja

- typ AB.../1: płaszcz blaszany z izolacją rECOflex® (dla pojemności 100 l, inne pojemności - na zapytanie)
- typ AF .../1M do 500 l: izolacja rECOflex® z płaszczem foliowym
- typ AF .../1 od 750 l: izolacja z włókien poliestrowych z płaszczem foliowym

Podgrzewacze o pojemności do 2000 l dostarczane z nałożoną izolacją:

pojemności do 500 l: brak możliwości demontażu izolacji; pojemności 750 - 2000 l: izolacja nałożona z możliwością demontażu.

Podgrzewacze o pojemności 3000 l: izolacja dostarczana w komplecie, montaż we własnym zakresie.

Typ	Indeks		Cena PLN	Pojemność l	Średnica Ø D mm	Wysokość H mm	Przekątna przechyty ¹⁾ mm	Waga kg	Pow. grzewcza m ²	Strata postojowa W	Klasa energetyczna
	biały	srebrny									
AF 150/1M_B	7861600	7861100	2 800	157	540	1222	1290	67	0,75	56	B
AF 200/1M_B	7861700	7861200	3 063	196	600	1473	1530	79	0,95	55	B
AF 200/1M_C	7847600	7847100	2 860	196	540	1473	1530	79	0,95	68	C
AF 300/1M_B	7861800	7861300	3 718	304	700	1334	1472	117	1,45	69	B
AF 400/1M_B	7861900	7861400	4 897	385	750	1631	1738	137	1,8	69	B
AF 400/1M_C	7847800	7847300	4 326	385	700	1631	1738	137	1,8	84	C
AF 500/1M_B	7862000	7861500	5 685	473	750	1961	2044	186	1,9	73	B
AF 500/1M_C	7847900	7847400	4 981	473	700	1961	2044	189	1,9	99	C
AF 750/1_C	7848000	-	8 716	744	950	2023	1990	259	3,7	123	C
AF 1000/1_C	7848100	-	9 988	970	1050	2050	2025	322	4,5	142	C
AF 1500/1_C	7848200	-	21 103	1500	1240	2216	2520	480	6	171	C
AF 2000/1_C	7848300	-	29 527	2000	1440	2126	2545	650	7	188	C
AF 3000/1_C	7848400	-	37 512	2800	1440	2878	3300	790	9,5	-	-
AB 100/1_C	-	7846400	2 464	99	512	849	960	50	0,61	50	C

Storatherm Aqua - klasa A

Pojemnościowy podgrzewacz wody z jedną węzownicą w klasie energetycznej A

Klasa efektywności energetycznej
A

NOWOŚĆ

- pojemnościowy podgrzewacz wody do instalacji grzewczych, wyposażony w jedną węzownicę
- nowy design
- klasa efektywności energetycznej A dzięki izolacji rECOflex®
- mniejsze straty postojowe ciepła
- emaliowany zgodnie z normą DIN 4753 cz.3
- wyposażenie: anoda magnezowa, termometr, regulowane nogi, otwór rewizyjny
- dodatkowy króciec Rp 1 1/2" do montażu grzałki elektrycznej
- dop. ciśn. pracy: woda grzewcza: 16 bar, woda użytkowa: 10 bar
- dop. temp. pracy: woda grzewcza: 110° C, woda użytkowa: 95° C

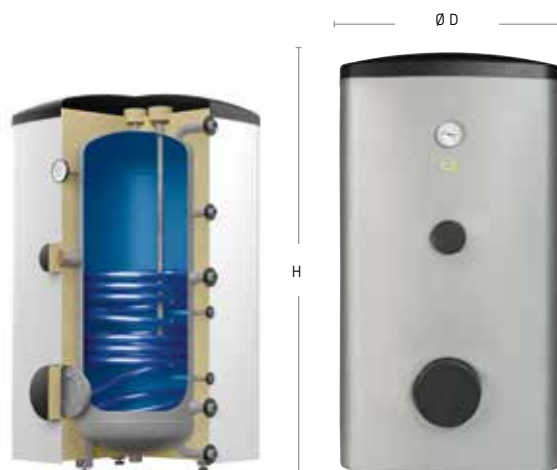

Typ	Indeks		Cena PLN	Pojemność l	Wymiary mm	Wysokość H mm	Waga kg	Pow. grzewcza m ²	Strata postojowa W	Klasa energetyczna
	biały	srebrny								
AF 150/1M_A	7355100	7350100	3 052	159	650x650	1068	67	0,83	36	A
AF 200/1M_A	7355200	7350200	3 369	197	650x650	1260	74	0,95	39	A
AF 300/1M_A	7355300	7350300	4 127	302	750x750	1294	101	1,28	49	A
AF 400/1M_A	7355400	7350400	5 435	382	790x790	1591	125	1,75	51	A
AF 500/1M_A	7355500	7350500	6 366	473	790x790	1921	143	1,88	58	A

Storatherm Aqua Solar

Pojemnościowy podgrzewacz wody z dwiema węzownicami

Klasa efektywności energetycznej
B

Klasa efektywności energetycznej
C

- stojący podgrzewacz wody z dodatkową węzownicą solarną
- emaliowany zgodnie z normą DIN 4753 cz. 3
- wyposażenie: anoda, termometr, otwór rewizyjny
- klasa palności B2 (DIN 4102)
- anoda:
 - 1 anoda magnezowa w podgrzewaczach o pojemności 100 - 1000 l,
 - 1 anoda tytanowa w podgrzewaczach o pojemności 1500 - 3000 l
- dop. ciśnienie pracy: woda grzewcza: 16 bar, woda użytkowa: 10 bar
- dop. temp. pracy: woda grzewcza: 110 °C, woda użytkowa: 95 °C

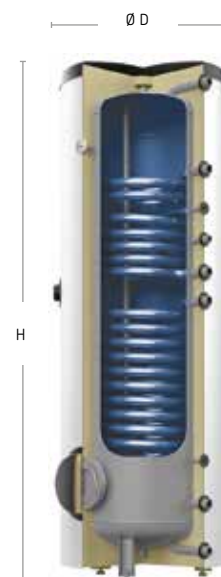

Izolacja

- typ AF .../2 do 500 l: izolacja rECOflex® z płaszczem foliowym
- typ AF .../2 od 750 l: izolacja z włókien poliestrowych z płaszczem foliowym

Podgrzewacze o pojemności do 2000 l dostarczane z nałożoną izolacją:
 pojemności do 500 l: brak możliwości demontażu izolacji; pojemności 750 - 2000 l: izolacja nałożona z możliwością demontażu.
 Podgrzewacze o pojemności 3000 l: izolacja dostarczana w komplecie, montaż we własnym zakresie.

Typ	Indeks		Cena PLN	Pojemność l	Średnica Ø D mm	Wysokość H mm	Przekątna przechyłu ¹⁾ mm	Waga kg	Pow. grzewcza m ²	Strata postojowa W	Klasa energetyczna
	biały	srebrny									
AF 200/2_B	7862100	-	3 515	196	600	1473	1530	84	0,7 / 0,95	58	B
AF 200/2_C	7848800	-	3 144	196	540	1473	1530	84	0,7 / 0,95	71	C
AF 300/2_B	7849800	-	3 920	299	700	1334	1472	106	0,85 / 1,45	65	B
AF 300/2S_B	7862200	7862500	4 588	299	650	1834	1892	123	0,8 / 1,55	65	B
AF 300/2S_C	7849000	7836300	3 632	299	600	1834	1892	123	0,8 / 1,55	83	C
AF 400/2_B	7862300	7862600	5 125	382	750	1631	1738	149	1,05 / 1,8	71	B
AF 400/2_C	7849100	7849900	4 335	382	700	1631	1738	149	1,05 / 1,8	86	C
AF 500/2_B	7862400	7862700	5 876	474	750	1961	2044	179	1,3 / 1,9	75	B
AF 500/2_C	7849200	7850000	5 173	474	700	1961	2044	179	1,3 / 1,9	100	C
AF 750/2_C	7849300	-	9 550	751	950	2023	1990	249	1,17 / 1,93	129	C
AF 1000/2_C	7849400	-	10 968	972	1050	2050	2025	320	1,17 / 2,45	146	C
AF 1500/2_C	7849500	-	23 483	1500	1240	2216	2250	495	1,9 / 3,9	171	C
AF 2000/2_C	7849600	-	33 470	2000	1440	2126	2200	670	2,25 / 4,2	188	C
AF 3000/2_C	7849700	-	42 525	3000	1440	2875	3300	820	3,4 / 6,8	-	-

Storatherm Aqua Solar - klasa A

Pojemnościowy podgrzewacz wody z dwiema węzownicami w klasie energetycznej A

Klasa efektywności energetycznej

A

NOWOŚĆ

- pojemnościowy podgrzewacz wody do instalacji grzewczych, z dodatkową węzownicą solarną
- nowy design
- klasa efektywności energetycznej A dzięki izolacji rECOflex®
- mniejsze straty postojowe ciepła
- emaliowany zgodnie z normą DIN 4753 cz.3
- wyposażenie: anoda magnezowa, termometr, regulowane nogi, otwór rewizyjny
- dodatkowy króciec Rp 1 1/2" do montażu grzałki elektrycznej
- dop. ciśn. pracy: woda grzewcza: 16 bar, woda użytkowa: 10 bar
- dop. temp. pracy: woda grzewcza: 110° C, woda użytkowa: 95° C

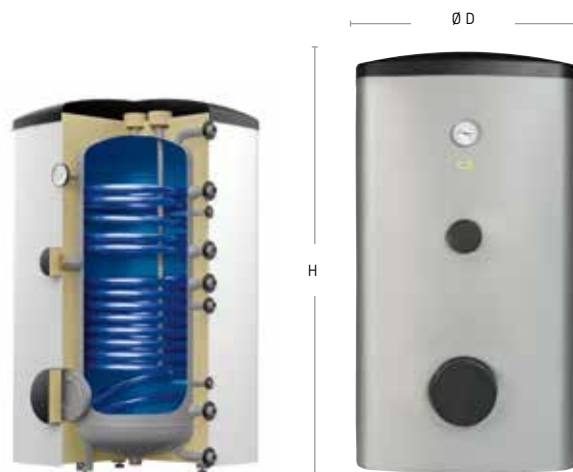

Typ	Indeks		Cena PLN	Pojemność l	Wymiary mm	Wysokość H mm	Waga kg	Pow. grzewcza m ²	Strata postojowa W	Klasa energetyczna
	biały	srebrny								
AF 200/2_A	7355600	7350600	3 832	196	650x650	1260	82	0,95 / 0,67	40	A
AF 300/2_A	7355700	7350700	5 322	300	750x750	1294	134	1,42 / 0,84	50	A
AF 400/2_A	7355800	7350800	5 689	380	790x790	1591	137	1,75 / 1,00	53	A
AF 500/2_A	7355900	7350900	6 582	470	790x790	1921	159	1,88 / 1,28	58	A

Storatherm Aqua Load

Zasobnik ciepłej wody

Klasa efektywności energetycznej

C

- stojący zasobnik do magazynowania ciepłej wody użytkowej
- emaliowany zgodnie z normą DIN 4573 cz. 3
- wyposażenie: anoda, termometr, nawet 4 otwory rewizyjne
- klasa palności B2 (DIN 4102)
- anoda:
 - 1 anoda magnezowa w zasobnikach o pojemności 100 - 500 l,
 - 2 anody magnezowe w zasobnikach o pojemności 1500 - 3000 l
- dop. ciśnienie pracy: woda użytkowa: 10 bar
- dop. temp. pracy: woda użytkowa: 95 °C

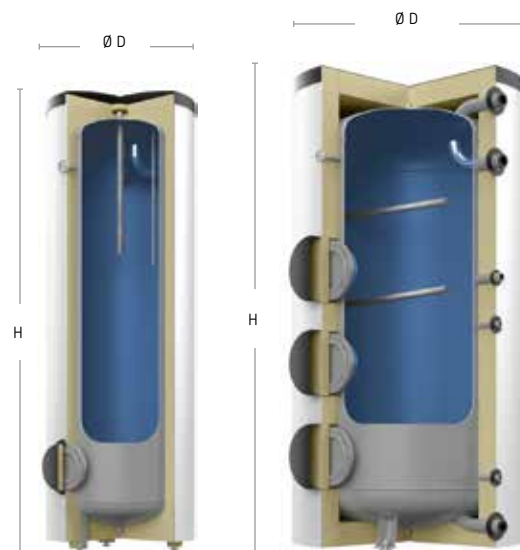

AL 300–500/R
R–1 otwór rew.

AL 1500–3000/R3
R3 – 3 otwory rew.

Izolacja

- do 500 l: izolacja rECOflex® z płaszczem foliowym
- od 750 l: izolacja z włókien poliestrowych z płaszczem foliowym

Podgrzewacze o pojemności do 2000 l dostarczane z nałożoną izolacją:

- pojemności do 500 l: brak możliwości demontażu izolacji;
- pojemności 750 - 2000 l: izolacja nałożona z możliwością demontażu.

Podgrzewacze o pojemności 3000 l: izolacja dostarczana w komplecie, montaż we własnym zakresie.

Typ	Indeks		Cena PLN	Pojemność l	Średnica Ø D mm	Wysokość H mm	Przekątna przechyłu ¹⁾ mm	Waga kg	Pow. grzewcza m ²	Strata postojowa W	Klasa energetyczna
	biały	srebrny									
AL 300/R_C	7844400	-	3 484	301	600	1834	1892	90	-	83	C
AL 500/R_C	7844500	-	3 950	477	700	1961	2044	155	-	100	C
AL 750/R_C	7844600	-	7 672	751	950	2010	1990	214	-	123	C
AL 1000/R_C	7844700	-	9 212	972	1050	2035	2025	267	-	142	C
AL 1500/R2_C	7844800	-	20 159	1459	1240	2215	2220	390	-	171	C
AL 1500/R3_C	7845100	-	20 405	1459	1240	2215	2220	395	-	171	C
AL 2000/R2_C	7844900	-	24 399	1986	1440	2126	2235	550	-	188	C
AL 2000/R3_C	7845200	-	24 715	1986	1440	2126	2235	555	-	188	C
AL 3000/R2	7845000	-	31 017	2780	1440	2876	2848	630	-	-	-
AL 3000/R3	7845300	-	31 075	2780	1440	2876	2848	635	-	-	-
AL 3000/R4	7845400	-	31 375	2780	1440	2876	2848	642	-	-	-

Storatherm Aqua Heat Pump

Podgrzewacz do pomp ciepła

Klasa efektywności energetycznej
B

Klasa efektywności energetycznej
C

- stojący podgrzewacz wody z węzownicą o wysokiej wydajności i dużej powierzchni grzewczej do wykorzystania w instalacjach z pompami ciepła
 - emaliowany zgodnie z normą DIN 4573 cz. 3
 - wyposażenie: anoda magnezowa, termometr, regulowane nogi, otwór rewizyjny
 - dodatkowy króciec Rp 1 1/2"
 - klasa palności B2 (DIN 4102)
- dop. ciśnienie pracy: woda grzewcza: 16 bar, woda użytkowa: 10 bar
 - dop. temp. pracy: woda grzewcza: 110 °C, woda użytkowa: 95 °C

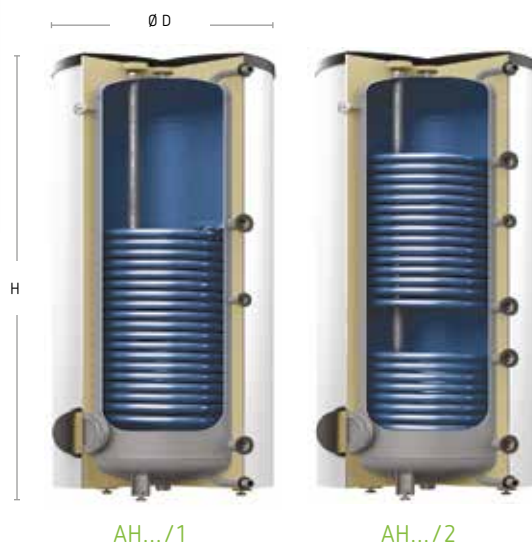

Izolacja

- typ AH .../1 i typ AH .../2 do 500 l: izolacja rECOflex® z płaszczem foliowym
- typ AH .../1 i typ AH .../2 od 750 l: izolacja z włókien poliestrowych z płaszczem foliowym

Podgrzewacze o pojemności do 2000 l dostarczane z nałożoną izolacją:

- pojemności do 500 l: brak możliwości demontażu izolacji;
- pojemności 750 - 2000 l: izolacja nałożona z możliwością demontażu.

Podgrzewacze o pojemności 3000 l: izolacja dostarczana w komplecie, montaż we własnym zakresie.

Typ	Indeks		Cena PLN	Pojemność l	Średnica Ø D mm	Wysokość H mm	Przekątna przechyłu ¹⁾ mm	Waga kg	Pow. grzewcza m ²	Strata postojowa W	Klasa energetyczna
	biały	srebrny									
Podgrzewacz z jedną węzownicą											
AH 300/1_B	7864000	-	6 638	302	700	1334	1393	139	3,2	70	B
AH 400/1_B	7864100	-	7 734	380	750	1651	1672	170	5	69	B
AH 400/1_C	7845600	-	6 832	380	700	1651	1672	170	5	86	C
AH 500/1_B	7864200	-	8 997	469	750	1961	1990	222	6,2	73	B
AH 500/1_C	7845700	-	7 573	469	700	1921	1990	222	6,2	100	C
AH 750/1_C	7845800	-	10 892	744	950	2050	2173	263	7	123	C
AH 1000/1_C	7845900	-	15 442	970	1050	2083	2226	335	9,2	142	C
Podgrzewacz z dwiema węzownicami											
AH 400/2_B	7864300	-	8 128	380	750	1631	1672	189	1,4 / 3,2	69	B
AH 400/2_C	7846000	-	7 344	380	700	1631	1672	189	1,4 / 3,2	86	C
AH 500/2_B	7864400	-	9 749	469	750	1961	1990	235	1,6 / 4,3	73	B
AH 500/2_C	7846100	-	8 614	469	700	1961	1990	235	1,6 / 4,3	100	C
AH 750/2_C	7846200	-	13 095	744	950	2050	2173	290	2,2 / 5,2	129	C
AH 1000/2_C	7846300	-	16 120	970	1050	2083	2226	385	3,1 / 6,1	146	C

Storatherm Aqua Compact

Podgrzewacz niewielkich rozmiarów do przygotowania ciepłej wody użytkowej

Klasa efektywności energetycznej

B

- podgrzewacz niewielkich rozmiarów przeznaczony do montażu w pobliżu kotła
- typ AC 120/1: w wersji stojącej z przyłączami od góry
- typ AC 150/1 oraz AC 250/1: w wersji leżącej
- emaliowany zgodnie z normą DIN 4573 cz. 3
- wyposażenie: anoda magnezowa, termometr, regulowane nogi
- podgrzewacze dostarczane z nałożoną izolacją
- typ AC 120/1: izolacja rECOflex® z płaszczem foliowym
- typ AC 150/1 oraz AC 250/1: izolacja rECOflex® z płaszczem blaszanym
- dop. ciśnienie pracy:
woda grzewcza: 16 bar, woda użytkowa: 10 bar
- dop. temp. pracy:
woda grzewcza: 110 °C, woda użytkowa: 95 °C



Typ	Indeks		Cena PLN	Pojemność l	Średnica Ø D mm	Wysokość H mm	Przekątna przechyłu ¹⁾ mm	Waga kg	Pow. grzewcza m ²	Strata postojowa W	Klasa energetyczna
	biały	srebrny									
AC 120/1_B	7850100	-	2 752	120	560	800	980	56	0,71	53	B
AC 150/1_B	7862800	7863100	3 873	153	620	590	-	85	0,9	41	B
AC 250/1_B	7862900	7863200	4 517	246	653	644	-	114	0,9	61	B

Storatherm Aqua Compact - wersja wisząca

Podgrzewacz wody w wersji wiszącej

Klasa efektywności energetycznej

B

Klasa efektywności energetycznej

C

- wiszący podgrzewacz wody niewielkich rozmiarów do stosowania we wszystkich typach instalacji, w szczególności z kotłami niskotemperaturowymi
- emaliowany zgodnie z normą DIN 4573 cz. 3
- wyposażenie: anoda magnezowa, termometr
- wariant E: grzałka ceramiczna o wysokiej wydajności bez kontaktu z wodą użytkową
- blaszana obudowa z izolacją rECOflex®
- typ AC .../1-W_C: podgrzewacz z jedną węzownicą
- typ AC .../1E-W_C: podgrzewacz z jedną węzownicą i grzałką ceramiczną
- typ AC .../E-W_C: podgrzewacz z grzałką ceramiczną, bez węzownicy
- typ AC .../1E-W oraz AC .../E-W:
moc: 3000 W przy 400 V lub 1000 W przy 230 V
zakres temperatur: 7 °C - 85 °C, wyłączenie przy 110 °C
- dop. ciśnienie pracy:
woda grzewcza: 10 bar, woda użytkowa: 10 bar
- dop. temp. pracy:
woda grzewcza: 110 °C, woda użytkowa: 95 °C



Typ	Indeks		Cena PLN	Pojemność l	Szerokość mm	Wysokość H mm	Przekątna przechyty ¹⁾ mm	Waga kg	Pow. grzewcza m ²	Strata postojowa W	Klasa energetyczna
	biały	srebrny									
AC 60/1-W_B	7760200	-	3 051	67	461	700	-	52	0,75	38	B
AC 110/1-W_B	7760300	-	3 361	112	461	1065	-	65	0,95	48	B
AC 160/1-W_C	7761800	-	3 813	166	461	1492	-	91	0,95	63	C
AC 60/1E-W_B	7760220	-	4 134	65	461	700	-	58	0,75	38	B
AC 110/1E-W_B	7760320	-	4 433	110	461	1065	-	71	0,95	48	B
AC 160/1E-W_C	7761820	-	4 815	164	461	1492	-	97	0,95	63	C
AC 60/E-W_B	7760210	-	3 624	71	461	700	-	51	-	38	B
AC 110/E-W_B	7760310	-	3 873	117	461	1065	-	64	-	48	B
AC 160/E-W_C	7760810	-	4 278	171	461	1492	-	90	-	63	C

Akcesoria do podgrzewaczy

Magnezowa anoda ochronna

- do ochrony katodowej
- dla podgrzewaczy od typu AF 750/1; AF 1000/1; AL 1500/R2-AL 3000/R2 wymagane 2 sztuki



anoda magnezowa

Typ	Indeks	Cena PLN	Dane	Typ podgrzewacza
Magnezowa anoda ochronna	7751580	113	G 1 x 26 x 400	AF / AB 100/1
Magnezowa anoda ochronna	7757400	113	M 8 x 26 x 420	AC 120/1
Magnezowa anoda ochronna	7751400	149	G 1 x 26 x 480	AC 150/1; AF / AB 150/1
Magnezowa anoda ochronna	7751500	163	G 1 x 26 x 550	AF / AB 200/1; AF / AB 200/2; AC .../200
Magnezowa anoda ochronna	7751510	179	G 1 x 26 x 800	AL 300/R; AF / AB 300/1, AF / AB 300/2 Ø 700
Magnezowa anoda ochronna	7751520	202	G 1 x 26 x 900	AL 300/R - AL 500/R; AF / AB 400/1; AF / AB 300/1 Ø 600; AF / AB 400/2
Magnezowa anoda ochronna	7751530	217	G 1 x 26 x 1100	AL 500/R; AF / AB 500/1, AF / AB 500/2
Magnezowa anoda ochronna	7751540	260	G 1 ¼ x 33 x 530; [wymagane 2 szt.]	AF 750/1; AL 1500/R2 - AL 3000/R2; [wymagane 2 sztuki]
Magnezowa anoda ochronna	7751610	279	G 1 ¼ x 33 x 625; [wymagane 2 szt.]	AH 300/1; AH 300/2; AF 1000/1 [wymagane 2 sztuki]
Magnezowa anoda ochronna	7751570	409	G 1 ¼ x 33 x 1060	AH 400/1; AH 400/2; AF 750/2; AH 750/1; AH 750/2
Magnezowa anoda ochronna	7751590	490	G 1 ¼ x 33 x 1250	AH 500/1; AH 500/2, AF 1000/2; AH 1000/1; AH 1000/2
Magnezowa anoda ochronna	7751620	300	G 1 ¼ x 33 x 590	AL 750/R; AH 750/1; AH 750/2; AH 1000/1; AH 1000/2
Magnezowa anoda ochronna	7751560	117	G ¾ x 22 x 790	AC 250/1
Magnezowa anoda ochronna	7751630	347	G 1 ¼ x 33 x 690	AL 1000/R2

Giętka anoda łańcuchowa

- do stosowania w przypadku ograniczonej wysokości pomieszczenia

Typ	Indeks	Cena PLN	Uwagi
Giętka anoda magnezowa, G1 x 22 x 1600mm	7751600	534	nieprzeznaczona dla AC 120/1; AC 150/1; AC 250/1; AF 750/1 - AF 3000/1; AL 750/R - AL 3000/R2; AH 750/1; AH 1000/1; AH 750/2; AH 1000/2

Anoda tytanowa z zasilaniem zewnętrznym

- ochrona ciągła niewymagająca konserwacji zgodna z normą DIN 4753 cz. 3 i 6
- potencjałowe sterowanie zasilane prądem 230 V; 50 / 60 Hz
- wytrzymała elektroda tytanowa
- stopień ochrony II
- redukcja G 1-G^{3/4}- we własnym zakresie



anoda tytanowa

Typ	Indeks	Cena PLN	Uwagi
Anoda tytanowa z zasilaniem zewnętrznym, G ^{3/4} " x 400mm, 230 V	7751300	1 362	nieprzeznaczona do AC 120/1; redukcja G1 - G ^{3/4} - we własnym zakresie
Anoda tytanowa z zasilaniem zewnętrznym, G 1 ^{1/4} " x 800mm	9119365	1 716	przeznaczona do podgrzewaczy: AF 1500/1, AF 1500/2, AF 2000/1, AF 2000/2

Akcesoria do grzałek

Pokrywa otworu rewizyjnego

- służy do opcjonalnego montażu grzałki elektrycznej
- pokrywę nakłada się na otwór rewizyjny w podgrzewaczu
- do pokrywy należy zamówić odpowiednią uszczelkę (produkt zamawiany osobno)

Typ	Indeks	Cena PLN	Pojemność podgrzewacza* [l]	Ø D mm
Pokrywa otworu rewizyjnego LK 150, emaliowana, z mufą Rp 1 ½	7760000	197	150 - 500	150
Pokrywa otworu rewizyjnego LK 225, emaliowana, z mufą Rp 1 ½	7760100	232	750 - 3000	225

* nie dotyczy podgrzewaczy typu AC

Uszczelka do pokrywy

Typ	Indeks	Cena PLN
Uszczelka do pokrywy LK 150 (uszczelka profilowa) do pokrywy otworu rewizyjnego z mufą	7760900	6
Uszczelka do pokrywy LK 225 (uszczelka profilowa) do pokrywy otworu rewizyjnego z mufą	7761000	11

Zasobniki buforowe

Storatherm Heat

Zasobnik buforowy z otworem rewizyjnym do instalacji grzewczych i chłodniczych

Klasa efektywności energetycznej

C

- zbiornik wykonany ze stali wysokiej jakości
- przeznaczony do stosowania w instalacjach grzewczych i chłodniczych
- zasobnik wewnątrz surowy, na zewnątrz pokryty powłoką z tworzywa sztucznego
- izolacja z włókien poliestrowych z płaszczem foliowym
- klasa palności B2 (DIN 4102)
- typ HF.../R i H.../R: z dodatkowym otworem rewizyjnym
- dop. ciśnienie pracy: zasobnik: 3 bar (od 1500 litrów: 6 bar)
- dop. temp. pracy: zasobnik: 95 °C

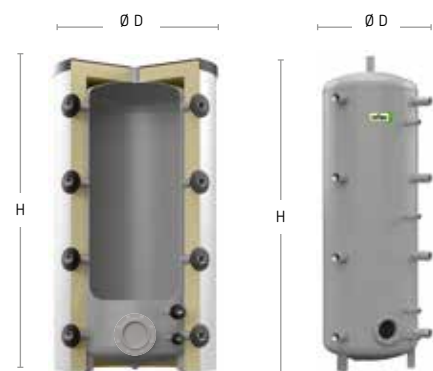

HF 300-2000/R

H 300-5000/R

Izolacja

- typ HF: zasobnik buforowy z izolacją cieplną, zasobniki o pojemności do 2000 l dostarczane z nałożoną izolacją
- typ H: zasobnik buforowy bez izolacji cieplnej np. do zastosowań w instalacjach chłodniczych,
 - izolacja przeciwskropleniowa we własnym zakresie
 - izolacja cieplna do zasobników 3000, 4000 i 5000 l: produkt zamawiany osobno, nakładany na miejscu montażu zbiornika

Zasobnik buforowy z otworem rewizyjnym i izolacją

Typ	Indeks		Cena PLN	Pojemność l	Średnica Ø D mm	Wysokość H mm	Króćce 9x	Przekątna przechyłu ¹⁾ mm	Waga kg	Strata postojowa W	Klasa energetyczna
	biały	srebrny									
HF 300/R_C	7842600	7842000	2 474	300	797	1320	Rp 1 ½	1355	62	79	C
HF 500/R_C	7842700	7842100	2 927	475	797	1950	Rp 1 ½	1974	75	106	C
HF 800/R_C	7842800	7842200	3 624	778	990	1825	Rp 1 ½	1870	127	132	C
HF 1000/R_C	7842900	7842300	3 970	921	990	2115	Rp 1 ½	2153	142	141	C
HF 1500/R_C	7843000	7842400	5 983	1500	1240	2120	Rp 1 ½	2178	189	167	C
HF 2000/R_C	7843100	7842500	8 032	2031	1440	2122	Rp 1 ½	2200	269	188	C

Zasobnik buforowy z otworem rewizyjnym bez izolacji

Typ	Indeks		Cena PLN	Pojemność l	Średnica Ø D mm	Wysokość H mm	Króćce 9x	Przekątna przechyłu ¹⁾ mm	Waga kg	Strata postojowa W	Klasa energetyczna
	szary	srebrny									
H 300/R	7783600	-	1 566	300	597	1320	Rp 1 ½	1355	58	-	-
H 500/R	7783800	-	1 740	475	597	1950	Rp 1 ½	1974	71	-	-
H 800/R	7784005	-	2 275	778	790	1825	Rp 1 ½	1870	121	-	-
H 1000/R	7784205	-	2 479	921	790	2115	Rp 1 ½	2153	135	-	-
H 1500/R	7784400	-	4 064	1500	1000	2120	Rp 1 ½	2178	181	-	-
H 2000/R	7784600	-	7 218	2031	1200	2122	Rp 1 ½	2200	257	-	-
H 3000/R	7788200	-	15 367	2956	1500	2101	Rp 2	2205	570	-	-
H 4000/R	7788500	-	17 705	3942	1500	2676	Rp 2	2756	677	-	-
H 5000/R	7788800	-	19 691	4888	1500	3211	Rp 2	3264	814	-	-

Storatherm Heat

Zasobnik buforowy z węzownią do instalacji grzewczych i chłodniczych

Klasa efektywności energetycznej

C

- zbiornik wykonany ze stali wysokiej jakości
- przeznaczony do stosowania w instalacjach grzewczych i chłodniczych
- zasobnik wewnątrz surowy, na zewnątrz pokryty powłoką z tworzywa sztucznego
- izolacja z włókien poliestrowych z płaszczem foliowym
- klasa palności B2 (DIN 4102)
- typ HF.../1 i H.../1: z węzownią do przyłączenia dodatkowego źródła ciepła
- dop. ciśnienie pracy: zasobnik: 3 bar (od 1500 litrów: 6 bar), woda grzewcza: 10 bar
- dop. temp. pracy: zasobnik: 95 °C, woda grzewcza: 110 °C

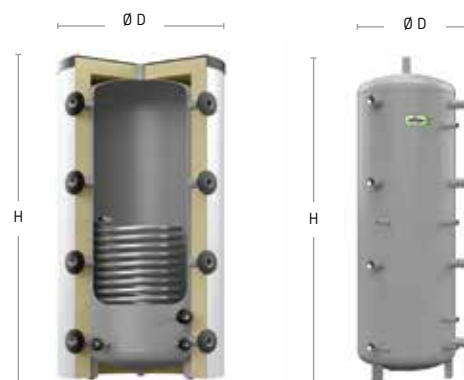

HF 300-2000/1

H 300-5000/1

Izolacja

- typ HF: zasobnik buforowy z izolacją cieplną, zasobniki o pojemności do 2000 l dostarczane z nałożoną izolacją
- typ H: zasobnik buforowy bez izolacji cieplnej np. do zastosowań w instalacjach chłodniczych,
 - izolacja przeciwskropleniowa we własnym zakresie
 - izolacja cieplna do zasobników 3000, 4000 i 5000 l: produkt zamawiany osobno, nakładany na miejscu montażu zbiornika

Zasobnik buforowy z węzownią i izolacją

Typ	Indeks		Cena PLN	Pojemność l	Średnica Ø D mm	Wysokość H mm	Króćce 9x	Przekątna przechyty ¹⁾ mm	Waga kg	Pow. grzewcza m ²	Strata postojowa W	Klasa energetyczna
	biały	srebrny										
HF 300/1_C	7843800	7843200	2 747	300	797	1320	Rp 1 ½	1355	82	1,34	79	C
HF 500/1_C	7843900	7843300	3 432	475	797	1950	Rp 1 ½	1974	100	1,88	106	C
HF 800/1_C	7844000	7843400	4 159	778	990	1825	Rp 1 ½	1870	197	3,76	132	C
HF 1000/1_C	7844100	7843500	4 707	921	990	2115	Rp 1 ½	2153	225	4,48	141	C
HF 1500/1_C	7844200	7843600	6 960	1500	1240	2120	Rp 1 ½	2178	272	4,48	167	C
HF 2000/1_C	7844300	7843700	9 057	2031	1440	2122	Rp 1 ½	2200	352	4,48	188	C

Zasobnik buforowy z węzownią bez izolacji

Typ	Indeks		Cena PLN	Pojemność l	Średnica Ø D mm	Wysokość H mm	Króćce 9x	Przekątna przechyty ¹⁾ mm	Waga kg	Pow. grzewcza m ²	Strata postojowa W	Klasa energetyczna
	szary	srebrny										
H 300/1	7783700	-	1 805	300	597	1320	Rp 1 ½	1355	74	1,34	-	-
H 500/1	7783900	-	2 062	475	597	1950	Rp 1 ½	1974	95	1,88	-	-
H 800/1	7784115	-	2 873	778	790	1825	Rp 1 ½	1870	190	3,76	-	-
H 1000/1	7784315	-	3 182	921	790	2115	Rp 1 ½	2153	216	4,48	-	-
H 1500/1	7784500	-	4 993	1500	1000	2120	Rp 1 ½	2178	265	4,48	-	-
H 2000/1	7784700	-	8 488	2031	1200	2122	Rp 1 ½	2200	341	4,48	-	-
H 3000/1	7788300	-	17 434	2956	1500	2101	Rp 2	2205	637	5	-	-
H 4000/1	7788600	-	20 128	3942	1500	2676	Rp 2	2756	754	6	-	-
H 5000/1	7788900	-	22 416	4888	1500	3211	Rp 2	3264	871	7	-	-

Zasobniki buforowe

Storatherm Heat Combi

Zasobnik buforowy do przygotowania ciepłej wody z jedną lub dwiema wężownicami grzewczymi

Klasa efektywności energetycznej

C

- zbiornik typu kombi wykonany ze stali wysokiej jakości
- przygotowanie ciepłej wody w karbowanej wężownicy o dużej pojemności wykonanej ze stali szlachetnej
- zasobnik wewnątrz surowy, na zewnątrz pokryty powłoką z tworzywa sztucznego
- dodatkowy króciec G 1 1/2 do podłączenia grzałki elektrycznej (opcja)
- izolacja z włókien poliestrowych z płaszczem foliowym
- klasa palności B2 (DIN 4102)
- dop. ciśnienie pracy:
zasobnik: 3 bar, woda grzewcza: 10 bar, woda użytkowa: 6 bar
- dop. temp. pracy:
zasobnik: 95 °C, woda grzewcza: 110 °C, woda użytkowa: 95 °C

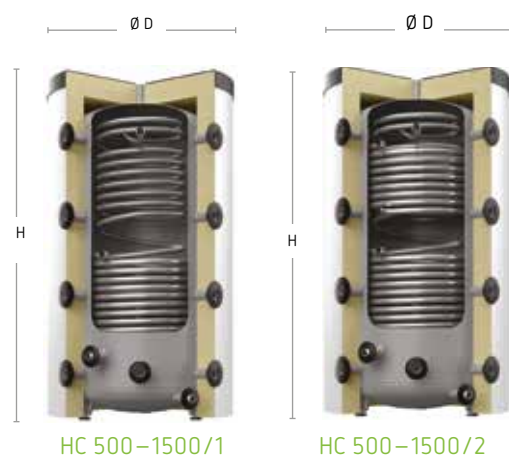

Zasobnik buforowy typu kombi z jedną wężownicą

Typ	Indeks		Cena PLN	Pojemność l	Średnica Ø D mm	Wysokość H mm	Króćce 9x	Przekątna przechyty ¹⁾ mm	Waga kg	Powierzch. grzewcza m ²	Strata postojowa W	Klasa energetyczna
	biały	srebrny										
HC 500/1_C	-	7859200	9 498	475	800	1970	Rp 1 1/2	1974	92	1,6	106	C
HC 800/1_C	-	7859300	10 833	778	990	1850	Rp 1 1/2	1870	131	2,6	132	C
HC 1000/1_C	-	7859400	11 941	921	990	2140	Rp 1 1/2	2153	152	2,6	141	C
HC 1500/1_C	-	7859500	14 348	1500	1240	2130	Rp 1 1/2	2178	219	2,15	167	C

Zasobnik buforowy typu kombi z dwiema wężownicami

Typ	Indeks		Cena PLN	Pojemność l	Średnica Ø D mm	Wysokość H mm	Króćce 9x	Przekątna przechyty ¹⁾ mm	Waga kg	Powierzch. grzewcza m ²	Strata postojowa W	Klasa energetyczna
	biały	srebrny										
HC 500/2_C	-	7859600	9 772	475	800	1970	Rp 1 1/2	1974	106	1,14 / 1,6	106	C
HC 800/2_C	-	7859700	11 226	778	990	1850	Rp 1 1/2	1870	152	1,75 / 2,6	132	C
HC 1000/2_C	-	7859800	12 441	921	990	2140	Rp 1 1/2	2153	179	2,2 / 2,6	141	C
HC 1500/2_C	-	7859900	14 897	1500	1240	2130	Rp 1 1/2	2178	237	1,5 / 2,15	167	C

Izolacja cieplna

do zbiorników buforowych Storatherm Heat o pojemności 3000, 4000 i 5000 l

- z włókien poliestrowych o grubości 120 mm wraz z naklejonym płaszczem foliowym
- jako osobny artykuł, do montażu we własnym zakresie
- przeznaczona do zasobników z otworem rewizyjnym

Typ	Indeks biały	Cena PLN
HW 3000/R	9125888	3 115
HW 4000/R	9125889	3 966
HW 5000/R	9125890	4 352

- z włókien poliestrowych o grubości 120 mm wraz z naklejonym płaszczem foliowym
- jako osobny artykuł, do montażu we własnym zakresie
- przeznaczona do zasobników z wężownicą

Typ	Indeks biały	Cena PLN
HW 3000/1	9125988	3 115
HW 4000/1	9125989	3 966
HW 5000/1	9125990	4 352

Warunki zakupu

Ceny

1. Wszystkie ceny zawarte w cenniku podane są w PLN (polskich złotych).
2. Ceny nie zawierają podatku VAT.

Warunki zakupu

1. Reflex Polska prowadzi sprzedaż wyłącznie na terytorium Rzeczypospolitej Polskiej.
2. **Reflex Polska prowadzi sprzedaż wyłącznie przez dystrybutorów.**
3. Dystrybutorzy składają zamówienia w formie pisemnej (listownie, faksem lub pocztą elektroniczną) na adres:

Reflex Polska Spółka z ograniczoną odpowiedzialnością Sp. k.
ul. Mikołaja z Ryńska 36-40
87 - 200 Wąbrzeźno

Dział Sprzedaży

tel. 56 688 44 20
fax 56 688 44 99
e-mail: sprzedaz@reflex.pl

4. Przy wartości zamówienia powyżej 2000,00 PLN koszty transportu pokrywa dostawca.
5. **Na zamówieniu należy umieścić nazwę i numer indeksu zamawianych produktów.**
6. Pozostali odbiorcy składają zamówienia bezpośrednio u dystrybutorów.
Aktualna lista dystrybutorów znajduje się na stronie internetowej www.reflex.pl.

Warunki gwarancji

1. Świadczenia gwarancyjne producenta określone są w Karcie Gwarancyjnej dołączonej do produktu i obejmują teren Rzeczypospolitej Polskiej.
2. Zgłoszenia reklamacyjne należy kierować na adres:

Reflex Polska Spółka z ograniczoną odpowiedzialnością Sp. k.
ul. Mikołaja z Ryńska 36-40
87 - 200 Wąbrzeźno

Dział Serwisu

tel. 56 688 44 18
fax 56 688 44 68
e-mail: serwis@reflex.pl

3. Usługi w ramach gwarancji i serwisu pogwarancyjnego świadczą również autoryzowane punkty serwisowe Reflex, których aktualna lista dostępna jest na stronie internetowej www.reflex.pl.
4. **Warunkiem otrzymania gwarancji na urządzenia Reflexomat Compact, Reflexomat, Variomat, Variomat Giga i Servitec jest przeprowadzenie pierwszego uruchomienia przez autoryzowany serwis Reflex. Koszty uruchomienia ponosi producent.**

Kontakt

Dział Sprzedaży

tel. **+48 56 688 44 20**
 fax **+48 56 688 44 99**
 e-mail: **sprzedaz@reflex.pl**

Doradztwo techniczne

tel. **+48 61 653 14 05**
 fax **+48 61 653 14 04**
 e-mail: **technika@reflex.pl**

Serwis

tel. **+48 56 688 44 18**
 fax **+48 56 688 44 68**
 e-mail: **serwis@reflex.pl**

Przedstawiciele regionalni

Region 1A

Artur Maćkowiak
 Technical Sales Engineer
 tel. 601 939 969
 artur.mackowiak@reflex.pl

Region 2A

Jerzy Wojnar
 Technical Sales Engineer
 tel. 668 124 300
 jerzy.wojnar@reflex.pl

Region 3A

Michał Stachurski
 Technical Sales Engineer
 tel. 668 124 700
 michal.stachurski@reflex.pl

POLSKA PÓŁNOCNA

Regional Sales Manager
 Northern Poland
 Dariusz Dembiński
 tel. 601 939 970
 dariusz.dembinski@reflex.pl



POLSKA POŁUDNIOWA

Regional Sales Manager
 Southern Poland
 Michał Polus
 tel. 660 762 862
 michal.polus@reflex.pl

Region 1B

Piotr Kochanowicz
 Technical Sales Engineer
 tel. 668 124 500
 piotr.kochanowicz@reflex.pl

Region 2B

Igor Dybich
 Technical Sales Engineer
 tel. 668 124 400
 igor.dybich@reflex.pl

Region 3B

Marcin Stępnikowski
 Technical Sales Engineer
 tel. 668 124 900
 marcin.stepnikowski@reflex.pl



Thinking solutions.

Reflex Polska
Spółka z ograniczoną odpowiedzialnością sp. k.
ul. Mikołaja z Ryńska 36-40
87 - 200 Wąbrzeźno

Dział Sprzedaży:
tel. 56 688 44 20

Serwis:
tel. 56 688 44 18

Biuro w Poznaniu:
Doradztwo Techniczne:
tel. 61 653 14 05
Biuro:
tel. 61 653 14 02

office@reflex.pl

www.reflex.pl