

# BLUEVOLUTION

## 2018

Katalog produktowo-cenowy  
urządzeń klimatyzacyjnych



# Świat Daikin

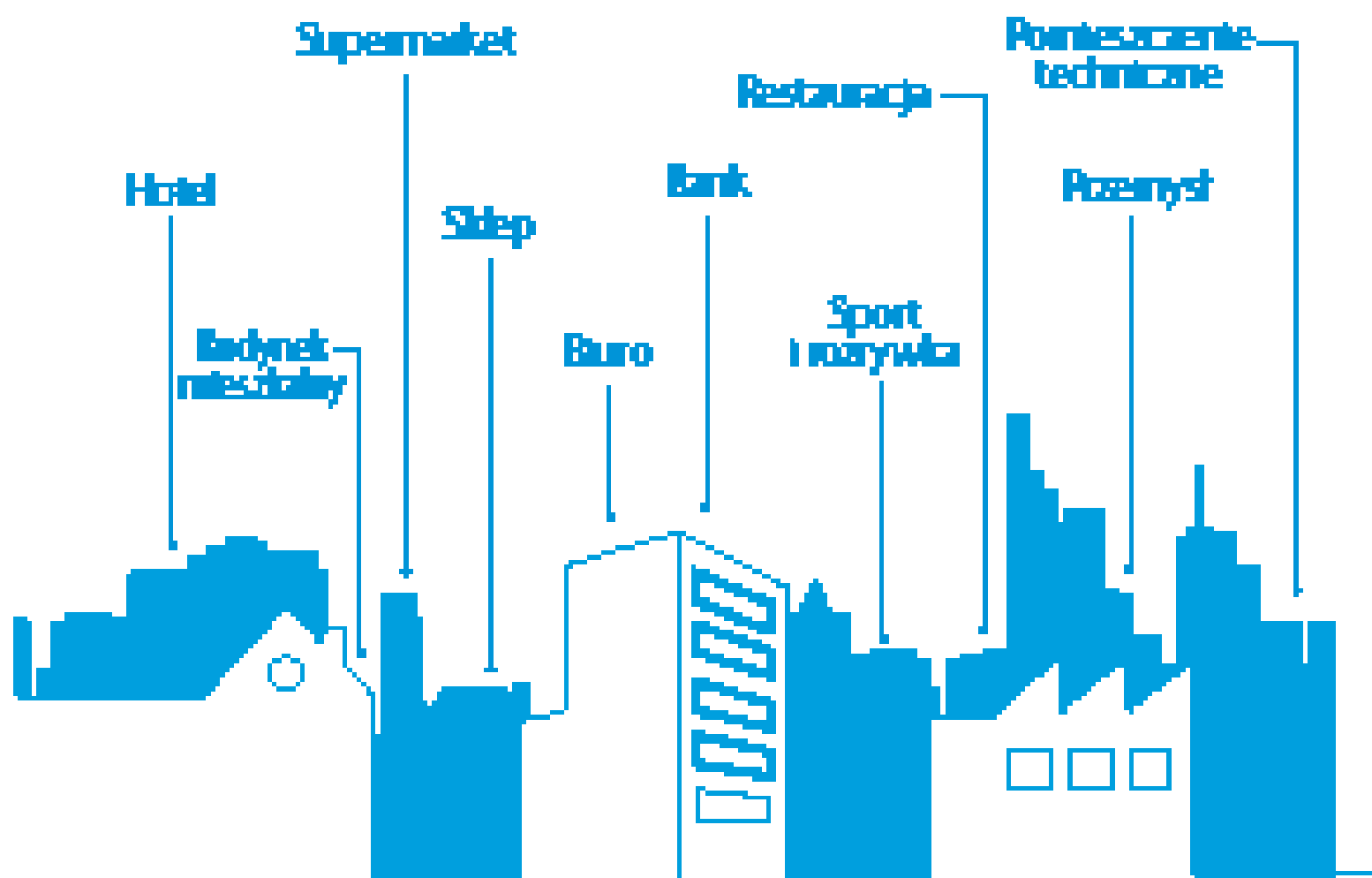

# Spis treści

## Oczyszczacze powietrza 2

Oczyszczacz powietrza MC70LMM ..... 2

Oczyszczacz powietrza z nawilżaniem MCK75J ..... 4

## Nowe rozporządzenie F–gaz 6

Daikin wyznacza kierunki efektywności sezonowej .. 8

## Pełny typoszereg Split na R–32 do średnich i niskich temperatur 12

Zestawienie funkcji i korzyści Split ..... 13

## Jednostki Bluevolution 14

STYLISH FTXA+RXA ..... 15

URURU SARARA FTXZ–N+RXZ\_N..... 16

DAIKIN EMURA FTXJ–MW/S+RXJ–M..... 18

FTMX–X+RXM–M(9) PERFERA ..... 20

SENSIRA COMFORT FTXP–K3/RXP–K3..... 22

COMFORA FTXC–A+RXC–A..... 23

SENSIRA FTXF–A+RXF–A..... 24

Jednostka kanałowa FDXM–F3 ..... 27

Jednostka przypodłogowa FVXM–F ..... 28

PERFERA FTXM–M+RXTM–N..... 30

Jednostka ścienna FTXTM–K+RXTM–N ..... 31

## Systemy „MULTI” .....33

Agregaty zewnętrzne MXM–M ..... 34

Jednostki wewnętrzne multi ..... 35

Hybrydowa pompa ciepła..... 36

## Jednostki Sky Air 38

Zestawienie funkcji i korzyści..... 46

Jednostki ścienna FAA–A/RZAG–MV1/MY1 ..... 51

Jednostki ścienna FAA–A/RZASG–MV1/MY1 ..... 52

Jednostki ścienna FAA–A/AZAS–MV1/MY1 ..... 53

Kaseta samoczyszcząca ..... 54

Kaseta obwodowa FCAHG–G/RZAG–LV1/LY1 ..... 57

Kaseta obwodowa FCAG–A+RXM–M9 ..... 58

Kaseta obwodowa FCAG–A+RZAG–MV1/MY1 ..... 59

Kaseta obwodowa FCAG–A+RZAG–MV1/MY1 ..... 60

Kaseta obwodowa FCAG–A+AZAS–MV1/MY1 ..... 61

Całkowicie płaska kasetta FFA–A+RXM–M9 ..... 62

Jednostka podstropowa FHA–A/RXM–M9 ..... 67

Jednostka podstropowa FHA–A/RZAG–MV1/MY1 .. 68

Jednostka podstropowa FHA–A+RZASG–MV1/MY1 . 69

Jednostka podstropowa 4–kierunkowa

FUA–A/RZAG–MV1/MY1..... 70

Jednostka podstropowa FUA–A/RZASG–MV1/MY1 ... 71

Jednostka podstropowa 4–kierunkowa

Jednostka kanałowa FBA–A/RXM–M9..... 73

Jednostka kanałowa FBA–A+RZAG–MV1/MY1 ..... 74

Jednostka kanałowa FBA–A/RZASG–MV1/MY1 ..... 75

Jednostka kanałowa FBA–A/AZAS–MV1/MY1 ..... 76

Jednostka kanałowa FDA–A+RZAG–MV1/MY1,

RZASG–MV1/MY1 ..... 77

Jednostka przypodłogowa FNA–A+RXM–M9 ..... 79

Jednostka przypodłogowa FVA–A+RZAG–MV1/MY1 .. 80

Jednostka przypodłogowa FVA–A+RZASG–MV1/MY1 . 81

## Agregaty zewnętrzne Sky Air 83

Zestawienie jednostek zewnętrznych..... 84

Seria Alpha – RZAG–MV1/MY1 ..... 86

Seria Advance – RZASG–MV1/MY1..... 87

Seria Active – AZAS–MV1/MY1 ..... 88

Jednostki wewnętrzne TWIN–TRIPLE–DOUBLE TWIN .. 90

## Urządzenia komplementarne 91

Agregat VRV IV – Mini VRV COMPACT ..... 92

Agregat VRV IV – Inwenter Mini VRV z pompą ciepła... 93

Agregat VRV IV – Mini VRV o dużej wydajności..... 94

Zintegrowane zespoły wentylacyjne VAM..... 95

Zintegrowane zespoły wentylacyjne

VKM–GB/VKM–GBM ..... 96

Modular L ..... 97

Kurtyny powietrzne ..... 98

Centralne rozwiązania kanałowe ..... 100

Agregaty skraplające ..... 101

Zintegrowane systemy dachowe..... 102

## Jednostki Standard na czynniki chłodniczy R-410 105

Jednostki SPLIT ..... 106

Urządzenia wewnętrzne Multi Split ..... 108

Akcesoria do jednostek Split ..... 109

Jednostki Sky Air ..... 110

Akcesoria do jednostek Sky Air ..... 117

## Pozostałe produkty firmy Daikin 120

## Informacje dodatkowe 121

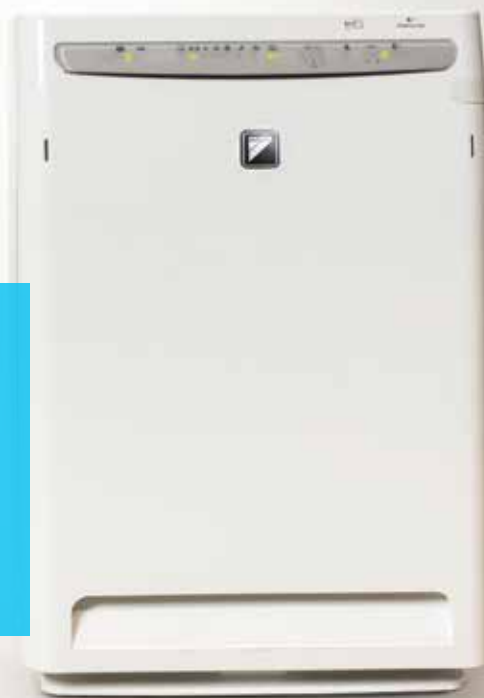

# Oczyszczone powietrze

## Ponieważ dba o nie Daikin

### MC70L

Oparty na technologii Streamer oczyszczacz powietrza, to połączenie nowej technologii, większej wydajności i bardzo cichej pracy. Jego zadaniem jest dyskretne dostarczanie **oczyszczonego powietrza** w celu wytworzenia zdrowego środowiska w pomieszczeniach mieszkalnych. Oczyszczone powietrze zwiększa poczucie **komfortu**. Dzięki **usuwaniu** i niszczeniu **zanieczyszczeń i zapachów**, urządzenie wykorzystujące technologię Streamer odgrywa ważną rolę u osób cierpiących na **astmę i alergie**.

Własności te stawiają obecnie oczyszczacz powietrza oparty na technologii Streamer wśród najlepszych na rynku oczyszczaczy przeznaczonych do mieszkań.

#### Trzykrotne oczyszczanie powietrza, korzystne dla Twojego zdrowia

Pyłki, kurz i sierść zwierząt domowych to tylko niektóre z potencjalnych przyczyn alergii, astmy i problemów z oddychaniem. Oczyszczacz powietrza firmy Daikin oczyszcza powietrze i rozwiązuje powyższe problemy, wykonując trzy funkcje:

- usuwanie alergenów
- usuwanie wirusów i bakterii
- usuwanie nieprzyjemnych zapachów

#### Czym jest technologia Streamer firmy Daikin?

„Wyładowania elektryczne Streamer” są rodzajem wyładowań plazmowych, w których generowane są szybkie **elektrony**. Elektrony te **eliminują bakterie** oraz szkodliwe **związki chemiczne i alergeny** itd. W porównaniu ze standardowym wyładowaniem plazmowym zakres wyładowań z generatora Streamer firmy Daikin jest szerszy, co ułatwia elektronom zderzenia z tlenem i azotem w powietrzu. Pozwala to na wytwarzanie szybkich elektronów w trzech wymiarach na dużym obszarze, a w rezultacie na uzyskanie 1000 razy większej szybkości rozkładu utleniającego przy wykorzystaniu takiej samej mocy elektrycznej. Technologia wyładowań Streamer firmy Daikin z powodzeniem sprawdziła się w stabilnym generowaniu szybkich elektronów, co do dzisiaj uważane było za trudne od uzyskania.

#### Podstawowe dane techniczne

Firma Daikin zdobyła wielkie uznanie za swoje oczyszczacze powietrza: świadectwo British Allergy Foundation (Brytyjska Fundacja na Rzecz Zwalczania Alergii) i znak TÜV Nord potwierdzający skuteczność działania naszych urządzeń.

## Sześciowarstwowy potężny system do rozkładu i usuwania zanieczyszczeń

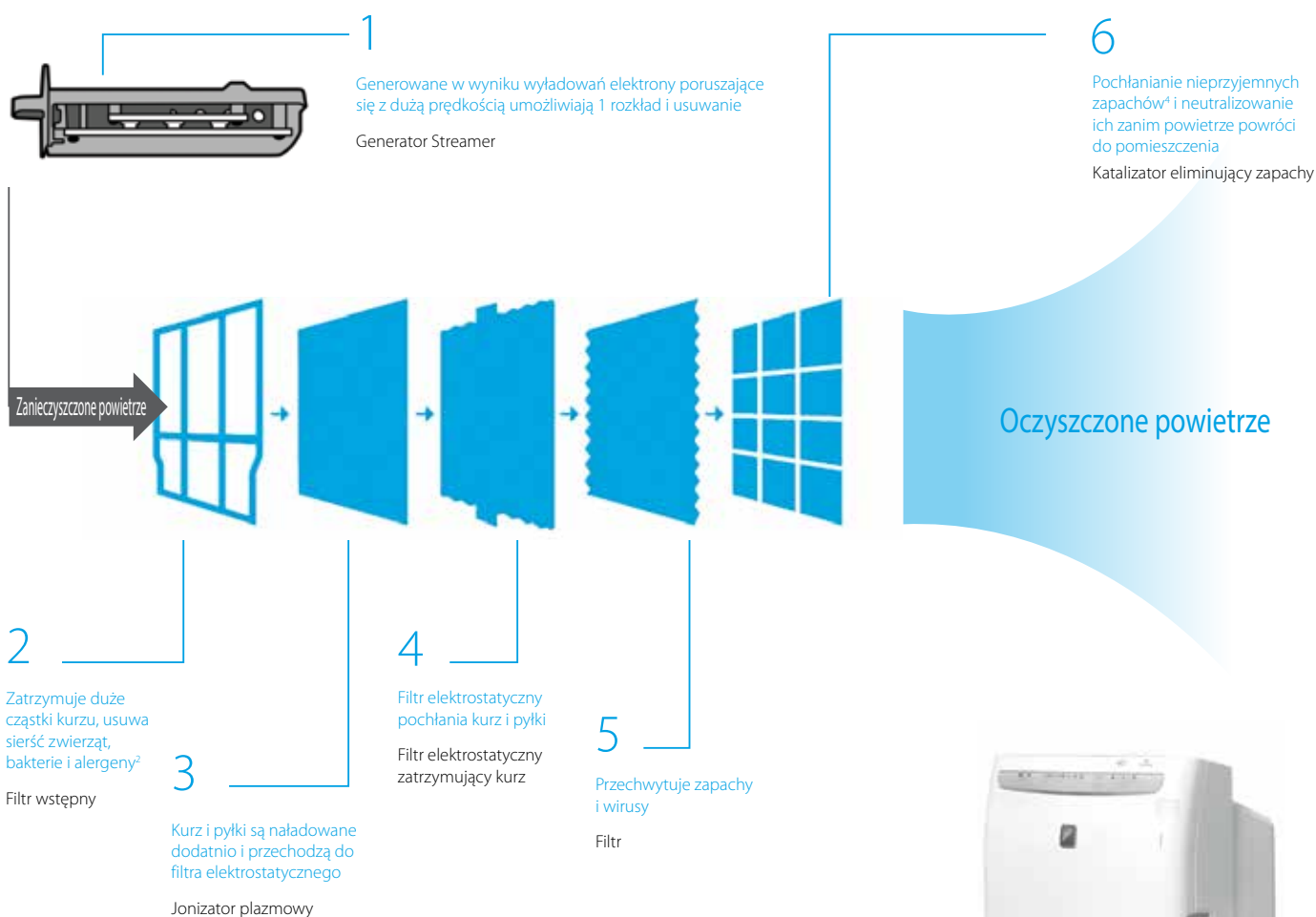

- Stylowe wzornictwo
- Większa wydajność
- Wyjątkowy komfort
- Bardzo cicha praca
- Łatwa konserwacja
- Rozwiązanie przenośne
- Bez instalacji



Jednostka wewnętrzna	MC	70L
Obsługiwana powierzchnia pomieszczenia	m <sup>2</sup>	46
Wymiary	Jednostka Wys. x Szer. x Głęb.	576 x 403 x 241
Ciężar	Jednostka	8,5
Obudowa	Kolor	Biały
Wentylator	Typ	Wentylator z wieloma łopatkami (wentylator Sirocco z osłoną)
	Natężenie przepł. pow. powietrza	55/130/210/285/420
Poziom ciśnienia akustycznego	Oczyszczanie powietrza Cicha praca/Nis./Śr./Wys./Turbo	16,0/24,0/32,0/39,0/48,0
Oczyszczanie powietrza	Pobór mocy	0,007/0,010/0,016/0,026/0,065
Metoda usuwania zapachów		Generator Flash Streamer/Filtr przeciwzapachowy
Metoda pochłaniania kurzu		Jonizator plazmowy/Filtr elektrostatyczny zatrzymujący kurz
Metoda filtrowania		Generator Flash Streamer/Filtr przeciwzapachowy
Filtr powietrza	Typ	Siatka propylenowa
	01	Pył: 3 stopnie
	02	Zapach: 3 stopnie
	03	Praca automatyczna (LL-H)
	04	Natężenie przepływu powietrza (LL/L/M/H)
	05	Tryb Turbo (HH)
Oznaczenie	Pozycja	Tryb przeciwpyłkowy
	06	Tryb nocny
	07	Blokada (antysabotażowa)
	08	Timer wył. (1, 2, 4 godz.)
	09	Konserwacja: Wymiana filtra
	10	Konserwacja: Czyszczenie jonizatora/Streamera
	11	1~/50/60/220~240/220~230
Zasilanie	Faza/Częstotliwość/Napięcie	Hz/V
Cena netto		1.500 zł

### Akcesoria

Symbol	Akcesoria	Cena netto za szt.
KAC017A4E	Wymienny wkład filtracyjny (5 szt. w opakowaniu)	440 zł

# Nawilżanie i oczyszczanie w jednym



## MCK75J

W powietrzu, którym oddychamy znajduje się wiele substancji, między innymi alergeny, bakterie, wirusy, czy dym papierosowy, które wpływają na nasze zdrowie. Oprócz tego, dużym problemem jest suche powietrze w okresie zimowym.

Oczyszczacz powietrza Ururu Daikin **oczyszcza i nawilża** powietrze w Twoim domu i uwalnia od skutków suchego powietrza.

Wystarczy od czasu do czasu napełnić 4-litrowy zbiornik, a Twoje pomieszczenie będzie nawilżane z maksymalną objętością 600 ml/h.

Ta przydatna i nowatorska funkcja ma swoje źródło w połączeniu płaskiego zbiornika wody z zespołem koła wodnego i filtra parowania.

- Nawilżanie dzięki płaskiemu zbiornikowi wody
- Oczyszczanie powietrza

Firma Daikin zdobyła wielkie uznanie za swoje oczyszczacze powietrza: nagroda DAIKIN TÜV potwierdza skuteczność działania tego urządzenia.

### W jaki sposób działa funkcja nawilżania?

Woda ze zbiornika przepływa do podajnika z kołem wodnym, które obracając się zabiera wodę i dostarcza ją do filtra. Powietrze nadmuchiwane na filtr pochłania wilgoć a następnie uwalnia ją w pomieszczeniu, nawilżając je.

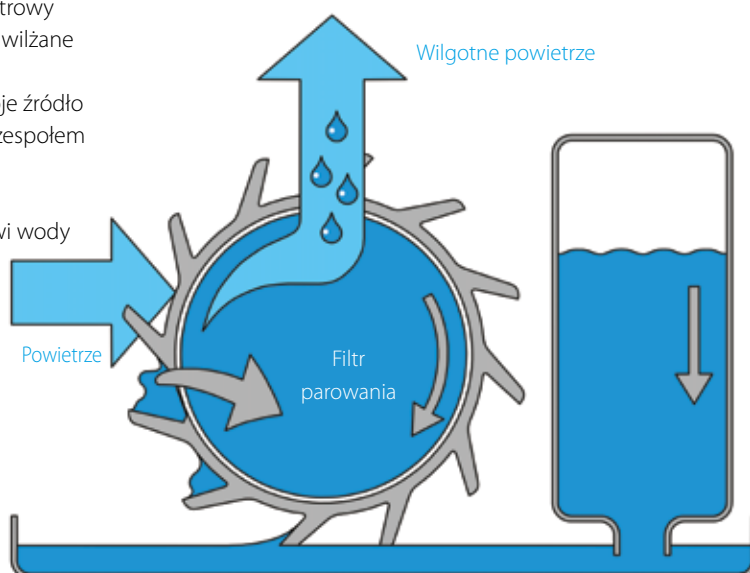

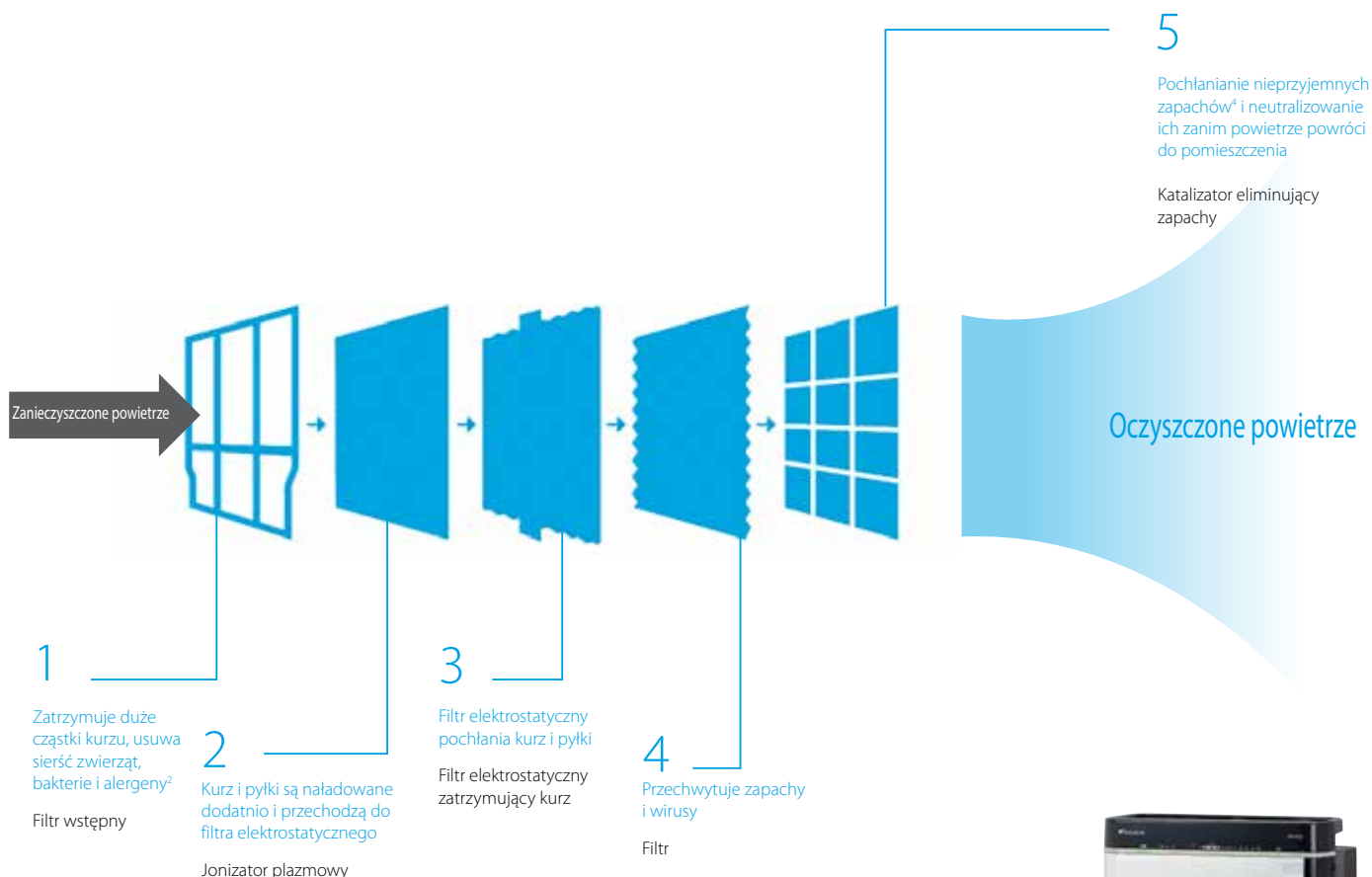

## W jaki sposób działa filtr?

Oczyszczacz powietrza Daikin Ururu skutecznie usuwa również alergeny (np. pyłki, kurz itd.) bakterie i wirusy. Dodatkowo, bardzo skutecznie usuwa zapachy; eliminuje dym tytoniowy i rozkłada inne nieprzyjemne zapachy. Szybko zatrzymuje, a następnie niszczy cząstki stałe. Jego ciche działanie sprawia, że jest idealny do pracy w nocy. Jednostka zawiera siedem filtrów harmonijkowych (jeden do natychmiastowego użycia i 6 zapasowych).



<b>Jednostka wewnętrzna</b>		MCK	75J
<b>Zastosowanie</b>			Typ wolnostojący
<b>Obsługiwana powierzchnia pomieszczenia</b>		m <sup>2</sup>	46
<b>Wymiary</b>	Jednostka Wys. x Szer. x Głęb.	mm	590 x 395 x 268
<b>Ciężar</b>	Jednostka	kg	11,0
<b>Obudowa</b>	Kolor		Czarny (N1) (kolor panelu: srebrny)
<b>Wentylator</b>	Typ		Wentylator z wieloma łopatkami (wentylator Sirocco z osłoną)
	Natężenie Cicha praca/Nis./przepl. pow. /oczyszczanie powietrza	m <sup>3</sup> /h	60/150/240/330/450
	Nawilżanie Cicha praca/Nis./Śr./Wys./Turbo	m <sup>3</sup> /h	120/150/240/330/450
<b>Poziom ciśnienia akustycznego</b>	Oczyszczanie Cicha praca/Nis./Śr./Wys./Turbo	dB(A)	17,0/26,0/36,0/43,0/50,0
	Nawilżanie Cicha praca/Nis./Śr./Wys./Turbo	dB(A)	23/26/36/43/50
<b>Nawilżanie</b>	Pobór mocy Cicha praca/Nis./Śr./Wys./Turbo	kW	0,012/0,013/0,020/0,037/0,084
	Nawilżanie Cicha praca/Nis./Śr./Wys./Turbo	ml/h	240/290/370/470/600
	Pojemność zbiornika wody	l	4,0
<b>Oczyszczanie powietrza</b>	Pobór mocy Cicha praca/Nis./Śr./Wys./Turbo	kW	0,008/0,011/0,018/0,035/0,081
<b>Metoda usuwania zapachów</b>			Generator Flash Streamer/Filtr przeciwapachowy
<b>Metoda pochłaniania kurzu</b>			Jonizator plazmowy/Filtr elektrostyczny zatrzymujący kurz
<b>Filtr powietrza</b>	Typ		Siatka propylenowa
<b>Oznaczenie</b>	Pozycja 01		Pył: 3 stopnie/Zapach: 3 stopnie/Przepływ powietrza: autom./b. nis./sr./wys./ turbo b. wys., tryb zabezpieczający przed pyłkami/Programowany zegar wyłączenia: 1/4/8 godz./Oczyszczanie: jonizacja/Streamer
<b>Zasilanie</b>	Nazwa/Liczba faz/Częstotliwość/Napięcie	Hz/V	VM/1~/50/60/220-240/220-230
<b>Typ</b>			Oczyszczacz powietrza z funkcją nawilżania
<b>Cena netto</b>			2.250 zł

Symbol	Akcesoria	Cena netto za szt.
KAC998	wymienny wkład filtracyjny (7 szt. w opakowaniu)	360 zł
KAC985A4W	wkład dezodorujący do serii MCK75 (1 szt. w opakowaniu) - do zamówienia jako część zamienna	na zapytanie
KNME998A4	wkład sekcji nawilżającej do serii MCK75 (1 szt. w opakowaniu)	230 zł
KAC972A4E	wymienny wkład harmonijkowy do serii MCK75 (7 szt. w opakowaniu)	310 zł
KAF972A4E	wymienny wkład do serii MC707, biofiltr (1 szt. w opakowaniu)	130 zł



# Lider innowacji

Przyszłość jest w Twoich rękach

Wprowadzenie nowej serii A Sky Air z bardzo efektywną technologią Bluevolution R32, dostępnej w trzech modelach: światowej klasy Alpha, Advance i Active.

Nowa seria Sky Air na czynnik chłodniczy R32 oferuje technologicznie najlepsze w swojej klasie sterowanie klimatem dla firm i klientów.

**Elastyczność projektu.** Bardziej zwarta budowa. Cicha praca. Rozszerzony zakres operacyjny we wszystkich warunkach.

**Pomoc w zasięgu ręki.** Szybsza i prostsza instalacja oraz użytkowanie, nawet w przypadku systemów zamiennych.

**Daikin w centrum systemu.** Wyjątkowo niskie koszty eksploatacji. Jeszcze mniejsze oddziaływanie na środowisko. Wszystko to dzięki wypróbowanej, przetestowanej technologii Daikin, na której zawsze można polegać.

**Koncentracja na komforcie.** Optymalne zdalne sterowanie dostosowane do indywidualnych potrzeb klientów.

R32 to rewolucja w branży. Bądź jej częścią.

Wyprowadź konkurencję.

Już dzisiaj porozmawiaj z Daikin o Sky Air.

[www.daikin.pl/sky-air-bluevolution](http://www.daikin.pl/sky-air-bluevolution)



**SkyAir** Alpha-series

**SkyAir** Advance-series

**SkyAir** Active-series

**BLUEVOLUTION**





# Nowe rozporządzenie F-gaz

## Brak zakazu dla HFC, ale obniżenie użycia – dlaczego?

Aby zmniejszyć oddziaływanie czynników chłodniczych na środowisko, Unia Europejska chce obniżyć zużycie oraz wykorzystanie hydrofluorowęglowodorów (HFC) w klimatyzatorach i innych zastosowaniach HVAC-R. Jednak, **hydrofluorowęglowodory są niezbędne w wielu zastosowaniach ze względu na ich efektywność energetyczną, bezpieczeństwo i korzyści ekonomiczne**. Dlatego nie mamy do czynienia z zakazem stosowania lub wycofaniem hydrofluorowęglowodorów, ale **ze stopniowym zaprzestaniem stosowania do poziomu, który jest konieczny z punktu widzenia zrównoważonego wzrostu branży klimatyzacji, pomp ciepła i chłodnictwa**.

Dla rynku VRF wpływ fazy obniżenia stosowania HFC jest bardzo niewielki

### Jak osiągnąć cele obniżenia zużycia HFC?

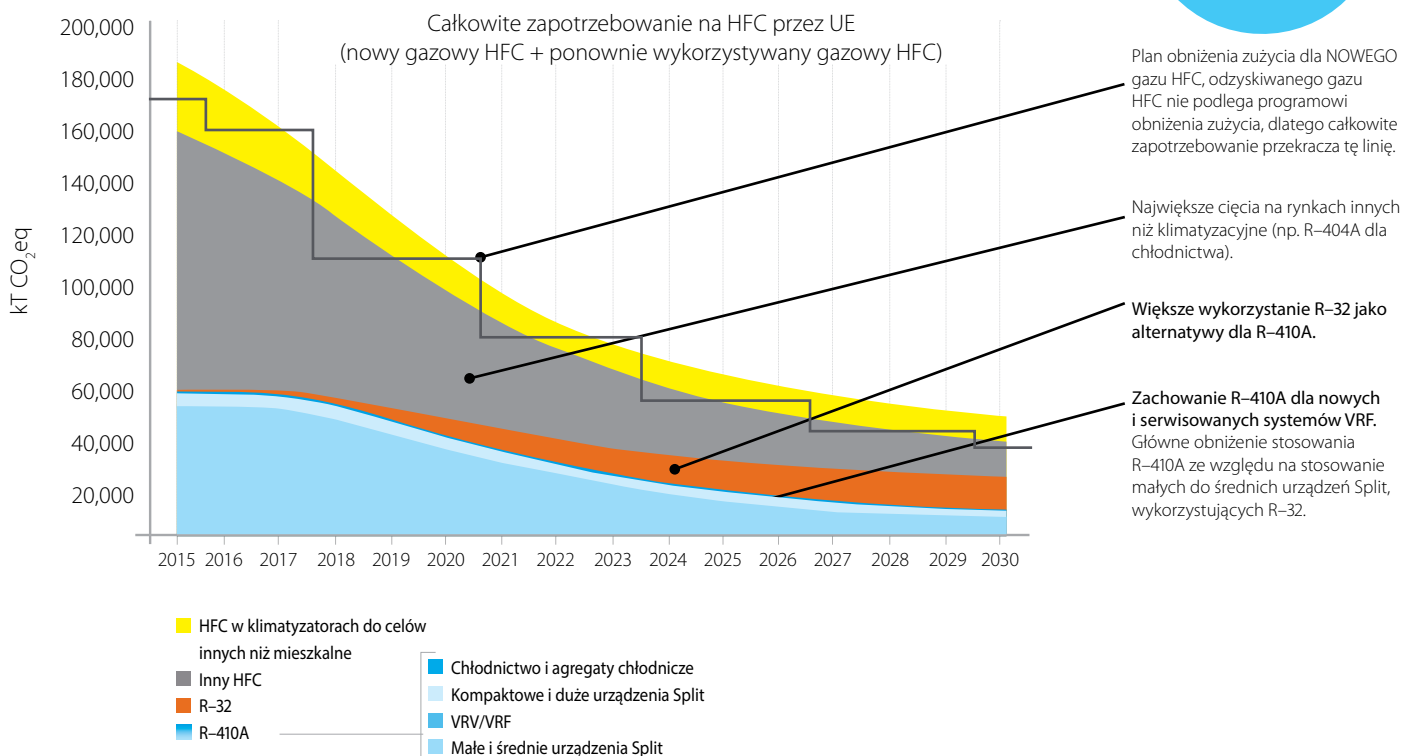

### Daikin jest liderem na rynku dzięki:

- › Największemu typoszeregowi produktów na czynnik chłodniczy R-32 do zastosowań mieszkaniowych i komercyjnych
- › Zastosowaniu R-410A, CO<sub>2</sub> i węglowodorów w rozwiązaniach chłodniczych
- › Technologiom, takim jak R-32 i mikrokanałowa zmniejszającym ilość czynnika chłodniczego
- › Bardzo niskim wskaźnikiem nieszczelności w systemach VRV i DX Split

# Daikin wytycza kierunki efektywności sezonowej

## Ambitne cele środowiskowe 20–20–20

Unia Europejska wydała dyrektywę w sprawie projektowania ekologicznego Eco-Design (2009/125/WE), która ustanawia minimalne standardy dotyczące efektywności dla produktów zużywających energię.

Dzięki efektywności sezonowej, Daikin spełnia i przekracza cele środowiskowe UE wprowadzając technologie efektywne energetycznie oraz stopniowo wycofując starsze systemy.



## Cele środowiskowe do spełnienia do 2020

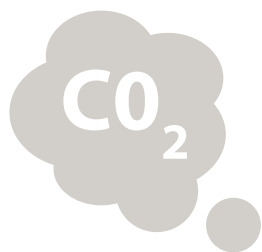

**-20%**

EMISJA CO<sub>2</sub>  
wobec 1990



**20%**

Udział  
ENERGII ODNAWIALNEJ

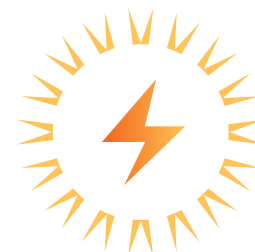

**-20%**

ZUŻYCIE ENERGII PIERWOTNEJ  
wobec BAU\*

\*Zwykła działalność gospodarcza

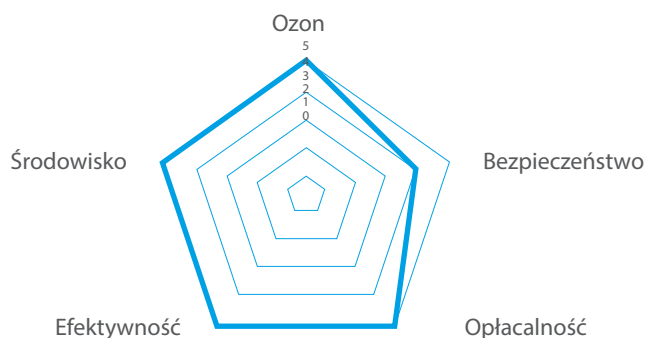

## Lider na rynku

Wprowadzając rewolucyjny czynnik chłodniczy R-32 do naszej oferty produktów, firma Daikin podejmuje proaktywne kroki na rzecz spełnienia przepisów środowiskowych oraz oferuje innowacyjne praktyki branży HVAC-R.

## Korzyści wynikające ze stosowania R-32

- › Łatwiejsza utylizacja i ponowne wykorzystanie
- › Bezpieczeństwo i opłacalność
- › Łatwiejsza obsługa dla instalatorów i techników serwisowych, ponieważ można go ładować w fazie ciekłej i gazowej
- › Mniejsze oddziaływanie na środowisko naturalne
- › Większy komfort w pomieszczeniach

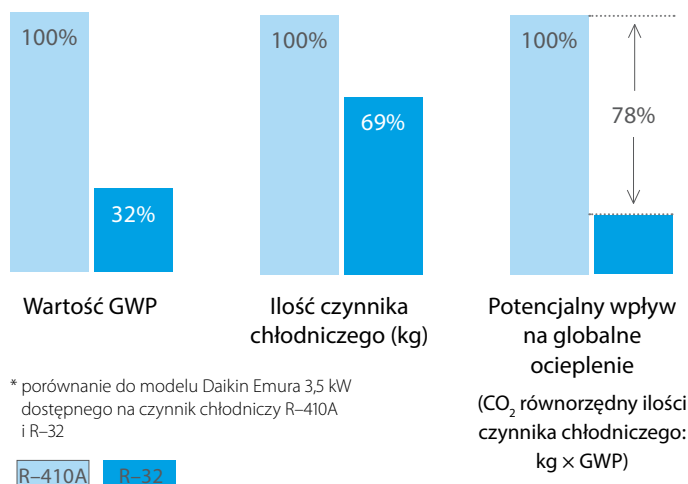

## Technologia wymiany

### Zaktualizuj swoją technologię

Duża poprawa efektywności, komfortu i niezawodności

### Korzyści dla instalatora

- › Szybsza instalacja (ponowne wykorzystanie istniejącego orurowania)
- › Opłacalne rozwiązania pozwalające zyskać przewagę konkurencyjną
- › Optymalizacja możliwości biznesowych



### Korzyści dla klienta

- › Szybka instalacja bez wpływu na komfort, czy działalność
- › Najnowsza technologia zapewnia oszczędności
- › Poprawa poziomu komfortu dzięki najnowocześniejszym funkcjom

# LOT zwiększa efektywność energetyczną

- › Koncentracja na dostarczeniu bardziej realistycznych danych
- › Najsolidniejsze dane na rynku
- › Możliwość porównania produktów, niezależnie od źródła (olej, gaz i elektryczność)

## LOT 10

01/01/2013:

Split i Sky Air aż do 12 kW  
Firma Daikin wprowadziła na rynek w 2010 roku, czyli jeszcze zanim przepisy UE weszły w życie, pierwsze urządzenie do niewielkich obiektów handlowych zgodne z LOT 10

## LOT 1

26/09/2015:

Pokojowe ogrzewacze powietrza (chłodzone powietrzem i wodą) oraz wielofunkcyjne urządzenia grzewcze

## LOT 2:

Domowe podgrzewacze ciepłej wody użytkowej i zbiorniki

## ENTR LOT 1

01/07/2016:

Chłodnictwo – Komercyjne agregaty skraplające i ZEAS

## LOT 11

01/01/2016:

Wentylacja – Urządzenia VAM

## LOT 21

01/01/2017:

Sky Air, VRV, klimakonwektory i agregaty chłodnicze (tylko chłodzenie)



## Komfort przez cały rok

Ponieważ każdy dom jest wyjątkowym miejscem do życia, dobór właściwego systemu zależy od konkretnych potrzeb projektu. Niezależnie od tego, czy chodzi o nowy budynek, czy projekt po renowacji oraz bez względu na wielkość budynku, firma Daikin oferuje pompę ciepła, która spełni Twoje wymagania.



# Asortyment Bluevolution

## Myślenie przyszłościowe

Od 2025 roku europejskie rozporządzenie w sprawie fluorowanych gazów cieplarnianych określa użycie czynników chłodniczych o wartości GWP poniżej 750 w przypadku wszystkich instalacji klimatyzatorów split w układzie pojedynczym o ładunku czynnika poniżej 3 kg. R-410A (GWP 2087,5) pozostanie dostępny dla innych zastosowań i serwisu.

Firma Daikin jako pierwsza wprowadziła czynnik chłodniczy R-32 w 2012 roku. Jego niska wartość GWP równa 675, konkurencyjna efektywność energetyczna, bezpieczeństwo i przystępność cenowa sprawiają, że ten czynnik chłodniczy jest bardzo atrakcyjny. Od 2016 roku firma Daikin oferuje unikalną gamę jednostek w układzie pojedynczym i systemie multi Bluevolution, która po raz kolejny stanowi wzorzec systemów klimatyzacji przeznaczonych do zastosowań mieszkaniowych. Inteligentna i nowa konstrukcja łączy w sobie wiodące wartości w zakresie efektywności z najwyższym komfortem.

### Czynnik, który nie sprawia problemów

Zastosowanie R-32 nie jest niczym nowym, ponieważ czynnik chłodniczy R-410A jest mieszaniną 50% R-32 i 50% R-125. Do dodatkowych korzyści wynikających ze stosowania czynnika chłodniczego R-32 można zaliczyć zapobieganie problemom z frakcjonowaniem i smarowaniem oraz łatwiejsze napełnianie i odzysk.

Obsługa w znany sposób: dzięki ciśnieniom roboczym podobnym do R-410A, możliwości napełniania go w fazie ciekłej i gazowej oraz dostępności narzędzi odpowiednich zarówno dla urządzeń na R-32 i R-410A, decyzja o wyborze Daikin Bluevolution jest prosta.



## Klimatyzatory do zastosowań mieszkaniowych

✓ PIERWSZA I JEDYNA W EUROPIE kompletna oferta klimatyzatorów w technologii pompy ciepła dla domów i mieszkań na czynnik R-32

✓ UNIKALNE POŁĄCZENIE GRZANIA I CHŁODZENIA w HYBRYDOWYM systemie MULTI na czynnik R-32

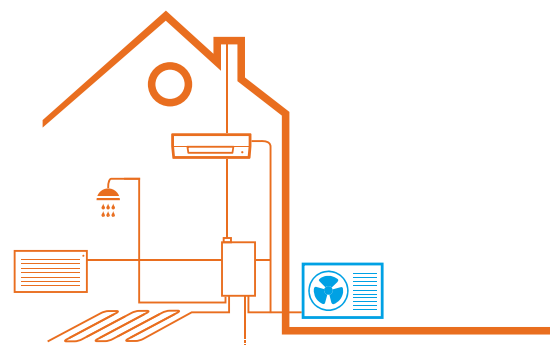
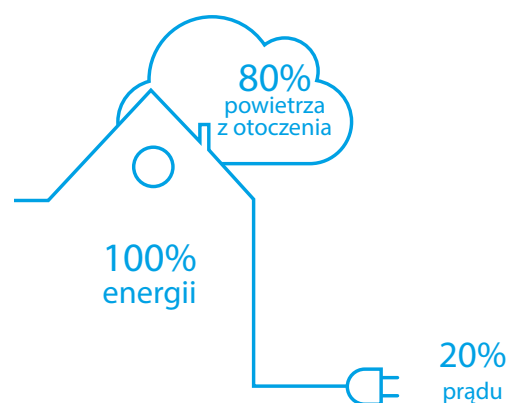







# Komfort przez cały rok dzięki klimatyzatorom do użytku mieszkaniowego

BLUEVOLUTION

## 5 powodów dla których rozwiązanie Split jest unikalne na rynku

1

Pełen typoszereg Split na R-32 do średnich i niskich temperatur na zewnątrz

Czynnik chłodniczy	Typ	Model	Nazwa produktu	15	20	25	30	35	40	42	50	60	71	
<b>R-32</b>	Jednostki naścienne	<b>Stylish</b> Stylowa jednostka naścienna zaprojektowana dla komfortu	<b>NOWOŚĆ 2018</b> CTXA-W/S/T FTXA-W/S/T		(tylko układ multi)	•	•		•		•	•		
		<b>Ururu Sarara</b> Kompletna kontrola klimatu – z osuszaniem/nawilżaniem, oczyszczaniem powietrza i wentylacją z najwyższym współczynnikiem efektywności w trybie ogrzewania i chłodzenia	FTXZ-N				(tylko układ poj.)		(tylko układ poj.)			(tylko układ poj.)		
		<b>Daikin Emura</b> Zaprojektowana z myślą o najwyższej efektywności i komforcie	FTXJ-MW/S			•	•		•			•		
		<b>Perfera</b> Atrakcyjna jednostka naścienna zapewniająca doskonałą jakość powietrza w pomieszczeniach	CTXM-M FTXM-M		•								•	•
		<b>Comfora</b> Dyskretna jednostka naścienna zapewnia wysoką efektywność i komfort	FTXP-K3			•	•		•			(tylko układ poj.)	(tylko układ poj.)	(tylko układ poj.)
		<b>Sensira</b> Dyskretna jednostka naścienna zapewnia wysoką efektywność i komfort Dostępne u wybranych dostawców	FTXC-A FTXF-A				(tylko układ poj.)		(tylko układ poj.)			(tylko układ poj.)	(tylko układ poj.)	
		Jednostki przypodłgowe	<b>Jednostka przypodłgowa</b> Zapewnia optymalny komfort ciepły dzięki podwójnemu nawiewowi powietrza	FVXM-F			•		•			•		
	<b>R-32</b> Zoptymalizowane do ogrzewania COLD REGION	Jednostki naścienne	<b>Perfera</b> Atrakcyjna jednostka naścienna zapewniająca doskonałą jakość powietrza w pomieszczeniach	FTXTM-M					(tylko układ poj.)		(tylko układ poj.)			
			<b>Comfora</b> Dyskretna jednostka naścienna zapewnia wysoką efektywność i komfort	FTXTP-K			(tylko układ poj.)		(tylko układ poj.)					
	<b>R-32</b> <b>R-410A</b>	Jednostki kanałowe	<b>Jednostka kanałowa</b> Niewielka jednostka kanałowa o wysokości zaledwie 200 mm	FDXM-F3			•		•			•	•	

# Zestawienie korzyści Split

2

## Najlepszy komfort 2-obszarowy czujnik inteligentne oko

powietrze jest kierowane do strefy innej, niż ta w której w danej chwili znajduje się człowiek. Jeżeli w pomieszczeniu nie zostanie wykryta żadna osoba, urządzenie automatycznie przełączy się na ustawienie energooszczędne.

## Funkcja nawiewu powietrza 3-D

Łączy automatyczny ruch w kierunku pionowym i poziomym, dzięki czemu strumień chłodnego lub ciepłego powietrza dociera do rogów nawet w dużych pomieszczeniach

## Sterownik kominkowy

Po zainstalowaniu w pobliżu urządzenia grzewczego (np. kominka lub pieca) i osiągnięciu ustawionej temperatury, wentylator cały czas pracuje, aby zapewnić równomierną temperaturę w całym domu

(dotyczy tylko urządzenia zoptymalizowanego do ogrzewania FTXTM-M)

3

## Uzdatnianie powietrza wysokiej jakości

### Flash streamer NOWOŚĆ 2018

Wykorzystując elektrony do uruchomienia chemicznych reakcji z cząsteczkami powietrza, dzięki czemu eliminuje wirusy, pozostawiając doskonale powietrze wolne od alergenów.

### Filtr z funkcją automatycznego czyszczenia

Filtr czyści się automatycznie raz na dzień. Łatwość utrzymania oznacza optymalną energooszczędność i maksymalny komfort bez kosztownej i czasochłonnej konserwacji.

4

## Możliwość przyłączenia

Aplikacja Daikin Online Controller steruje i monitoruje status systemu grzewczego oraz liczbą do 50 jednostek klimatyzacyjnych.

5

## Niezawodność

Aby zagwarantować bezproblemową pracę, w temperaturach nawet do  $-25^{\circ}\text{C}$ , typoszereg Optimised Heating 4 oferuje udoskonalone funkcje:

- > Dużej wielkości sprężarka zapewniająca komfortowe ogrzewanie i wydajność, gdy jest potrzebna
- > Aktualizacje do mniejszej liczby cykli odszraniania
- > Dłuższe przyłącza do rur i spustowe ułatwiające instalację
- > Swobodnie wiszący wymiennik: nie jest potrzebny kabel do grzejnika

Ikony	R-32										
	Jednostki ścienna						Jednostki kanałowe		Jednostki przyścienna		
	FTXA	FTXZ-N	FTXJ-MW/S	C/FTXM-M	FTXP-K3	FTXF-A	FTXC-A	FDXM-F3	FVXM-F	FTXTM-M	FTXTP-K
Tryb ekonomiczny	•	•	•	•	•	•			•	•	•
2-obszarowy czujnik inteligentne oko			•	•						•	
3-obszarowy czujnik inteligentne oko		•									
Czujnik ruchu				•							
Oszczędność energii w trybie gotowości	•	•	•	•	•	•	•			•	•
Praca podczas nieobecności								•			
Tryb nocny	•		•	•	•	•			•	•	•
Tylko wentylator	•	•	•	•	•	•	•	•	•	•	•
Filtr z funkcją automatycznego czyszczenia		•						•*			
Tryb komfortowy	•	•	•	•	•	•				•	•
Tryb Powerful (praca na pełnej mocy)	•	•	•	•	•	•	•		•	•	•
Automatyczne przełączanie między chłodzeniem i ogrzewaniem	•	•	•	•	•	•	•		•	•	•
Praca cicha jak szept (do 19 dBA)	•	•	•	•							
Efekt Coandy chłodzenie	•										
Efekt Coandy grzanie	•										
Cicha praca jednostki wewnętrznej	•	•	•	•	•	•	•		•	•	•
Komfortowy tryb nocny		•					•				
Cicha praca jednostki zewnętrznej		•	•	•					•	•	
Praktycznie nieuchwytny dla ucha	•									•	
Sterownik do kominka										•	
3-D Nawiew przestrzenny 3-D	•	•	•	•	•	•				•	
Automatyczny ruch w kierunku pionowym	•	•	•	•	•	•	•		•	•	•
Automatyczny ruch kłap nawiewu w kierunku poziomym	•	•	•	•	•	•				•	
Automatyczna prędkość wentylatora	•	•	•	•	•	•	•		•	•	•
Stopniowa regulacja prędkości wentylatora	•	•	•	•	•	•	•		•	•	•
Ururu – nawilżanie		•									
Sarara – odwilżanie		•									
Program osuszania	•		•	•	•	•	•	•	•	•	•
Flash Streamer	•	•	•	•	•	•	•			•	
Filtr przeciwpachowy	•	•	•		•				•		•
Filtr powietrza	•					•	•	•			
Sterownik online	•	•*	•	•*	•*	•*	•*	•*	•*		•
Programowany zegar tygodniowy			•	•				•	•	•	•
Programowany zegar 24-godzinny	•	•	•	•	•	•	•	•	•	•	•
Zdalny sterownik pracujący w podczerwienu	•	•	•	•	•	•	•	•	•	•	•
Sterownik przewodowy	•		•*	•*				•*		•	•
Zdalny sterownik centralny	•	•	•	•				•	•	•	•
Automatyczne ponowne uruchomienie	•	•	•	•	•	•	•	•	•	•	•
Autodiagnostyka	•	•	•	•	•	•	•	•	•	•	•
System „Multi”	•		•	•				•			
Grid Eye Sensor	•										
Gwarantowany zakres roboczy do -25 stopni						typ 20,25,35					•

\* dostępne jako opcja

# STYLISH

Stylowa jednostka naścienna  
zaprojektowana dla komfortu



NOWOŚĆ 2018



BLUEEVOLUTION



GOOD DESIGN  
AWARD 2017

## Kontrolowana wilgotność

Komfort nie jest związany jedynie z czystością powietrza i odpowiednią temperaturą. Stylish wykorzystuje kilka różnych ustawień, aby automatycznie dopasować wentylator i spężarki do uzyskania perfekcyjnej **równowagi pomiędzy temperaturą, a wilgotnością** powietrza.

## Świeże, czyste powietrze

Stylish zapewnia najlepszą jakość powietrza w pomieszczeniach dzięki technologii **Daikin Flash Streamer**. Ten system usuwa cząstki, alergeny i zapachy, aby zapewnić zdrowe powietrze wewnątrz pomieszczenia.

## Stać temperatura

Stylish wykorzystuje **czujnik matrycowy** do wykrycia powierzchniowej temperatury powietrza dla jeszcze lepszego klimatu.

Po określeniu aktualnej temperatury w pomieszczeniu, czujnik matrycowy rozprowadza powietrze równomiernie w całym obszarze, zanim przełączy się na tryb przepływu powietrza ciepłego lub zimnego, w zależności od zapotrzebowania.

## Cichy sposób działania

Stylish wykorzystuje **nowo zaprojektowany wentylator**, aby zoptymalizować przepływ powietrza, zapewniając wyższą wydajność energetyczną przy niskim poziomie hałasu. Aby osiągnąć wyższą wydajność energetyczną, Daikin zaprojektował wentylator, który działa efektywnie przy kompaktowych rozmiarach jednostki. Wentylator i wymiennik ciepła osiągają najwyższą wydajność energetyczną, ale pracują na poziomie dźwięku, który jest praktycznie niesłyszalny.

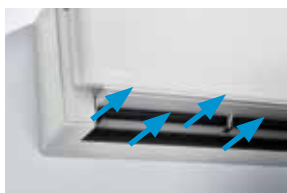

## Efekt Coandy

Obecny już w urządzeniu Ururu Sarara, **Efekt Coandy** optymalizuje przepływ powietrza dla lepszego klimatu. Dzięki zastosowaniu specjalnie zaprojektowanych kierownic, bardziej skupiony strumień powietrza pozwala na lepszy rozkład temperatury w całym pomieszczeniu.

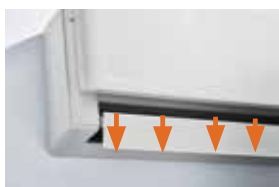

### Jak to działa

Stylish określa wzór przepływu powietrza w zależności od tego, czy pomieszczenie wymaga ogrzewania, czy chłodzenia. Gdy urządzenie znajduje się w trybie ogrzewania, dwie kłapy kierują powietrze w dół (pionowy przepływ powietrza), podczas gdy w trybie chłodzenia kłapy przesuwają powietrze w górę (strumień powietrza skierowany do sufitu).

Tworząc dwa różne wzory przepływu powietrza, Stylish zapobiega przeciągom i zapewnia bardziej stabilną i komfortową temperaturę w pomieszczeniu.



## Jednostka naścienna



Biały FTXA-AW



Srebrny: FTXA-AS



Czarne drewno: FTXA-AT

Dane dotyczące efektywności		FTXA + RXA	15AS/AW/AT	20AS/AW/AT	25 AS/AW/AT	35AS/AW/AT	42AS/AW/AT	50AS/AW/AT	
Wydajność chłodnicza	Nom.	kW		2.00	2.50	3.40	4.2	5	
Wydajność grzewcza	Nom.	kW		2.50	2.80	4.00	5.4	5.8	
Pobór mocy	Chłodzenie	Nom.		-	-	-	-	-	
	Ogrzewanie	Nom.		0.50	0.56	0.99	1.31	1.45	
Efektywność sezonowa (wg EN14825)	Chłodzenie	Klasa energetyczna	Kompatybilne jedynie z systemami multi	A+++	A+++	A+++	A++	A++	
		Pdesign		2.00	2.50	3.40	4.2	5	
		SEER		8.75	8.74	8.73	7.5	7.33	
	Ogrzewanie	Roczne zużycie energii		kWh	80	100	136	196	239
		Klasa energetyczna			A+++	A+++	A+++	A++	A++
		Pdesign		kW	2.40	2.45	2.50	3.8	4
Sprawność nominalna	SCOP/A		5.15	5.15	5.15	4.6	4.6		
	Roczne zużycie energii	kWh	652	666	679	1,156	1,217		
Sprawność nominalna	EER		4.57	4.46	3.75	3.75	3.68		
	COP		5.00	5.00	4.04	4.12	4		

Jednostka wewnętrzna		FTXA	15 AS/AW/AT	20AS/AW/AT	25AS/AW/AT	35AS/AW/AT	42AS/AW/AT	50AS/AW/AT
Wymiary	Jednostka	Wys. x Szer. x Głęb.	295 x 798 x 189					
Ciężar	Jednostka		13					
Filtr powietrza	Typ		Zdejmowany/zmywalny/odporny na pleśń					
Natężenie przepływu powietrza przez wentylator	Chłodzenie	Cicha praca/Nis./Śred./Wys./B. wys.	4.6/6.1/8.2/11.0/11.9		4.6/6.1/8.6/11.5/12.4/4.6/6.1/8.6/11.9/12.9		4.6/7.2/9.8/13.1/14.1	
	Ogrzewanie	Cicha praca/ Nis./Śred./Wys./B. wys.	4.5/6.4/8.7/10.9/11.9		4.5/6.4/9.0/11.1/12.1		4.5/6.4/9.0/11.5/12.5	
Poziom mocy akustycznej	Chłodzenie		57		57		60	
Poziom ciśnienia akustycznego	Chłodzenie	Cicha praca/ Nis./Śred./Wys./B. wys.	19/25/32/39		19/25/33/40		19/25/33/41	
Zasilanie	Faza/Częstotliwość/Napięcie		1~/50/220-240					

Jednostka zewnętrzna		RXA	20A	25A	35A	42A	50A	
Wymiary	Jednostka	Wys. x Szer. x Gł.	765 x 550 x 285				825 x 735 x 300	
Waga	Jednostka		32				47	
Poziom mocy akustycznej	Chłodzenie		59		59		61	
Poziom ciśnienia akustycznego	Chłodzenie	Wysoki	46		46		49	
Zakres pracy	Chłodzenie	Temp. otoczenia Min.-Ma x .	-10 ~ 46					
	Grzanie	Temp. otoczenia Min.-Ma x .	-15 ~ 18					
Czynnik chłodniczy	Typ		R-32					
	GWP		675					
Obciążenie		kg	0.76				1.3	
		TCO <sub>2</sub> eq	0.51				0.88	
Połączenia instalacji rurowej	Ciecz	OD	6.35				6.4	
	Gaz	OD	9.5				12.7	
Długość instalacji rurowej	wew.-zew	Ma x .	20				30	
	System	Bez doładowania czynnika	10					
Zasilanie		Dod. ładunek czynnika chłodniczego	0.02 (dla instalacji rurowej przekraczającej 10m)					
		Różnica poz. zew.-wew. Ma x .	15				20	
Zasilanie	Faza/Częstotliwość/Napięcie		1~/50/220-240					
	Natężenie prądu - 50Hz	Zabezpieczenie przeciążeniowe (MFA)	10		13		16	

Cena netto za komplet w kolorze białym	2.840 zł	7.280 zł	7.700 zł	8.570 zł	12.890 zł	14.160 zł
Cena netto za komplet w kolorze srebrnym	3.120 zł	7.600 zł	8.020 zł	9.000 zł	13.320 zł	14.530 zł
Cena netto za komplet w kolorze czarnym	3.320 zł	7.760 zł	8.070 zł	9.160 zł	13.640 zł	14.850 zł

## Uwagi:

I) Minimalne robocze temperatury otoczenia:

	Chłodzenie	Ogrzewanie
RXA-A	-10°C	-15°C



# Rozwiązanie najlepsze z najlepszych

## Dlaczego warto wybrać Ururu Sarara?

- › Unikalne połączenie nawilżania, osuszania, wentylacji świeżego powietrza, oczyszczania powietrza oraz ogrzewania i chłodzenia w 1 systemie
- › 3-obszarowy czujnik inteligentne oko: powietrze jest kierowane do strefy innej, niż ta w której w danej chwili znajduje się człowiek. Wykrywanie odbywa się w 3 kierunkach: w lewo, w przód i w prawo. Jeżeli w pomieszczeniu nie zostanie wykryta żadna osoba, urządzenie automatycznie przełączy się w ustawienie energooszczędne
- › Sterownik online (opcja): umożliwi kontrolę klimatu w pomieszczeniu z dowolnego miejsca za pośrednictwem aplikacji, sieci lokalnej lub Internetu, pozwala monitorować zużycie energii
- › Nie ma potrzeby czyszczenia filtrów dzięki funkcji samodzielnego oczyszczania
- › Wartości efektywności sezonowej: cała gama A+++ w trybie chłodzenia i ogrzewania
- › Praca cicha jak szept: działająca jednostka jest praktycznie niesłyszalna. Poziom ciśnienia akustycznego spada do 19 dBA
- › Funkcja nawiewu powietrza 3-D łączy automatyczny ruch w kierunku pionowym i poziomym, dzięki czemu strumień chłodnego lub ciepłego powietrza dociera do rogów nawet w dużych pomieszczeniach

Daikin Ururu Sarara oferuje nowy poziom zaawansowanego sterowania klimatyzacją. Gama oferuje pięć technik uzdatniania powietrza, które razem zapewniają całościowe rozwiązanie komfortu. Oprócz tego, dzięki energooszczędnej sprężarce i wymiennikowi ciepła, Ururu Sarara charakteryzują wartości SEER i SCOP na poziomie A+++.

Dzięki swojej innowacyjnej technologii oraz konstrukcji, gama ta zdobyła prestiżową nagrodę Red Dot design award w 2013 roku.



BLUEVOLUTION

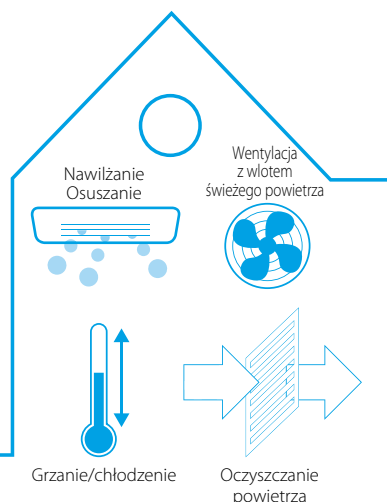

## 5 technik uzdatniania powietrza

- › Ogrzewanie i chłodzenie w jednej jednostce, to komfort przez cały rok z najwyższą dostępną na rynku etykietą energetyczną
- › W okresie zimowym, funkcja Ururu uzupełnia wilgoć w powietrzu, co pozwala utrzymać komfort bez konieczności niepotrzebnego ogrzewania
- › W okresie letnim, funkcja Sarara usuwa nadmiar wilgoci i utrzymuje równomierną temperaturę, w ten sposób eliminując potrzebę dodatkowego chłodzenia
- › Wentylacja zapewnia świeże powietrze nawet przy zamkniętych oknach
- › Oczyszczanie powietrza i automatyczne czyszczenie filtra usuwają alergeny, bakterie i wirusy i dostarczają czyste powietrze

## Narzędzia

### NOWOŚĆ 2018 Portal biznesowy

- › Poznaj nasz portal biznesowy: [my.daikin.pl](http://my.daikin.pl)
- › Szybko odnajduj informacje dzięki rozbudowanej funkcji wyszukiwania
- › Dostosuj opcje tak, aby widzieć te, które są odpowiednie dla Ciebie
- › Dostęp za pośrednictwem urządzeń mobilnych i komputera PC

## Internet

- › Odwiedź stronę internetową:  
[https://www.daikin.eu/en\\_us/product-group/air-to-air-heat-pumps/ururu-sarara.html](https://www.daikin.eu/en_us/product-group/air-to-air-heat-pumps/ururu-sarara.html)

Flash Streamer: wytwarza strumień bardzo szybkich elektronów o silnym działaniu utleniającym  
Filtr wstępny: zatrzymuje kurz

Filtr przeciwapachowy: przechwytuje alergeny, bakterie i wirusy i eliminuje nieprzyjemne zapachy, takie jak dym papierosowy i zwierząt

**flash streamer**  
ONLY BY DAIKIN

# Jednostka naścienna



Dane dotyczące efektywności		FTXZ + RXZ	25N + 25N	35N + 35N	50N + 50N	
Wydajność chłodnicza	Min./Nom./Maks.	kW	0,6/2,5/3,9	0,6/3,5/5,3	0,6/5,0/5,8	
Wydajność grzewcza	Min./Nom./Maks.	kW	0,6/3,6/7,5	0,6/5,0/9,0	0,6/6,3/9,4	
Pobór mocy	Chłodzenie	Min./Nom./Maks.	0,11/0,41/0,88	0,11/0,66/1,33	0,11/1,10/1,60	
	Ogrzewanie	Min./Nom./Maks.	0,10/0,62/2,01	0,10/1,00/2,53	0,10/1,41/2,64	
Efektywność sezonowa (wg EN14825)	Chłodzenie	Klasa energetyczna	A+++			
		Pdesign	kW	2,50	3,50	5,00
		SEER		9,54	9,00	8,60
		Roczne zużycie energii	kWh	92	136	203
	Ogrzewanie (przeciętne warunki klimatyczne)	Klasa energetyczna	A+++			
		Pdesign	kW	3,50	4,50	5,60
		SCOP/A		5,90	5,73	5,50
		Roczne zużycie energii	kWh	831	1.100	1.427
Efektywność nominalna	EER		6,10 (1)	5,30 (1)	4,55 (1)	
	COP		5,80 (1)	5,00 (1)	4,47 (1)	
	Roczne zużycie energii	kWh	205	330	550	
	Klasa energetyczna Chłodzenie/Ogrzewanie		A/A			
Jednostka wewnętrzna		FTXZ	25N	35N	50N	
Wymiary	Jednostka Wys. × Szer. × Głęb.	mm	295 × 798 × 372			
Ciężar	Jednostka	kg	15			
Filtr powietrza	Typ	Filtr z funkcją automatycznego czyszczenia				
Natężenie przepływu powietrza przez wentylator	Chłodzenie	Wys./Nis./Cicha praca	m <sup>3</sup> /min	10,7/5,3/4,0	12,1/5,6/4,0	15,0/6,6/4,6
	Ogrzewanie	Wys./Nis./Cicha praca	m <sup>3</sup> /min	11,7/6,7/4,8	13,3/6,9/4,8	14,4/7,7/5,9
Poziom mocy akustycznej	Chłodzenie		dBA	54	57	60
	Ogrzewanie		dBA	56	57	59
Poziom ciśnienia akustycznego	Chłodzenie	Wys./Nis./Cicha praca	dBA	38/26/19	42/27/19	47/30/23
	Ogrzewanie	Wys./Nis./Cicha praca	dBA	39/28/19	42/29/19	44/31/24
Systemy sterowania	Zdalny sterownik bezprzewodowy	ARC477A1				
Zasilanie	Liczba faz/Częstotliwość/Napięcie	Hz/V	1~/50/220-240			
Jednostka zewnętrzna		RXZ	25N	35N	50N	
Wymiary	Jednostka Wys. × Szer. × Głęb.	mm	693 × 795 × 300			
Ciężar	Jednostka	kg	50			
Poziom mocy akustycznej	Chłodzenie		dBA	59	61	63
	Ogrzewanie		dBA	59	61	64
Poziom ciśnienia akustycznego	Chłodzenie	Wys.	dBA	46	48	49
	Ogrzewanie	Wys.	dBA	46	48	50
Zakres pracy	Chłodzenie	Temp. otoczenia Min.–Maks.	°C DB	-10~43		
	Ogrzewanie	Temp. otoczenia Min.–Maks.	°C WB	-20~18		
Czynnik chłodniczy	Typ	R-32				
	Ilość	kg	1,34			
	GWP	TCO <sub>2</sub> eq	0,9			
Połączenia instalacji rurowej	Ciecz	Śr.zew.	mm	6,35		
	Gaz	Śr.zew.	mm	9,5		
	Długość instalacji rurowej JZ-JW	Maks.	m	10		
	Różnice poziomów JW-JZ	Maks.	m	8		
	Zasilanie	Liczba faz/Częstotliwość/Napięcie	Hz/V	1~/50/220-240		
Prąd – 50 Hz	Maksymalne amperaże bezpiecznika (MFA)	A	16			
Symbol kompletu			SB.FTXZ25N/RXZN	SB.FTXZ35N/RXZN	SB.FTXZ50N/RXZN	
Cena netto za komplet			9.550 zł	12.340 zł	13.250 zł	

Symbol	Akcesoria	Cena netto za szt.
KPMH950A4L	Adaptor PCB do zdalnego sterowania załącz/wyłącz – styk stały/impulsowy	720 zł
BRCW901A03	Adaptor do DIII-net	1.000 zł
KLIC-DD	KNX interfejs do systemów typu Split	890 zł
RTD-RA	Adaptor PCB do połączenia z Modbus i/lub poszerzonych funkcji systemu	900 zł
KPMH974A42	Wąż do nawilżania (długość 10 m)	880 zł
KPMH974A402	Przedłużacz do węża do nawilżania (długość 2 m)	350 zł
KPMJ942A4	Złączki do przedłużacza węża do nawilżania (10 sztuk)	220 zł
KPMJ983A4L	Złączki – kolanka do węża do nawilżania (10 sztuk)	300 zł
KPMH950A4L	Kolanka cuVs do węża do nawilżania (10 sztuk)	240 zł
KRP928A25	Kabel przyłączeniowy 3 m do BRC944 i BRC073	100 zł
BRCW901A08	Kabel przyłączeniowy 8 m do BRC944 i BRC073	160 zł
BRP069A42	Adaptor Wi-Fi sterownika On-line	290 zł
BRC073(9)	Zdalny sterownik (wymagany kabel podłączeniowy)	760 zł

## Właściwości:

- Pełna klimatyzacja obejmująca odwilżanie, wentylację, oczyszczanie powietrza oraz ogrzewanie i chłodzenie w JEDNYM systemie
- Rozwiązanie o bardzo wysokiej sprawności celem zapewnienia komfortu, dzięki technologii Ururu i czynniki chłodnicemu R32
- Samoooczyszczające filtry zapewniające optymalną jakość powietrza i skuteczność działania
- Pilot zdalnego sterowania na podczerwień z odchylanym wyświetlaczem, lub opcjonalne sterowanie Online ze smartfonu lub tabletu
- Inteligentne trzystrefowe oko zapewnia, że powietrze w pomieszczeniu nie jest kierowane w stronę ludzi, a w przypadku niewykania osób w pokoju, przełącza urządzenie na tryb energooszczędny

## Uwagi:

- Wszystkie urządzenia dostarczane są ze zdalnym sterowaniem na podczerwień ARC477A1
- Dostarczany wąż nawilżający ma długość 5 m
- Minimalne robocze temperatury otoczenia:

	Chłodzenie	Ogrzewanie
RXZ	-10°C	-20°C



# Daikin Emura

## Forma. Funkcja. Przemiana.



### Dlaczego Daikin Emura?

- Unikalne **wzornictwo** zaprojektowane w Europie, dla Europy
- Wysoka **efektywność** sezonowa, poprawiana dodatkowo przez takie techniki oszczędzania energii, jak zegar tygodniowy i czujnik inteligentne oko
- Optymalny **komfort** dzięki zaawansowanym technologiom, np. 2-obszarowemu czujnikowi inteligentne oko, pracy cichej jak szept i sterownikowi on-line

### Korzyści

- › Wyjątkowe połączenie niepowtarzalnego wzornictwa i technicznej doskonałości.
- › Stylowy wystrój w wersji krystalicznej, matowej bieli i srebrnej
- › Wybór między modelem na czynnik chłodniczy R-32 a R-410A
- › Praca cicha jak szept przy poziomie głośności obniżonym do 19 dBA
- › Automatyczny ruch kłap nawiewu w kierunku poziomym i pionowym
- › 2-obszarowy czujnik inteligentne oko zapewnia oszczędność energii poprzez obniżenie nastawy temperatury, gdy

w pomieszczeniu nie ma osób lub kieruje nawiew powietrza z dala od osób w pomieszczeniu, aby uniknąć zimnych przeciągów

- › Programowany zegar tygodniowy
- › Gwarantowany zakres roboczy do -25°C (z RXLG-M)
- › Możliwość przyłączenia do układu pojedynczego, multi i (mini) VRV
- › Sterownik online: Zawsze pod kontrolą, z każdego miejsca



### Unikalne wzornictwo

Daikin jest jedynym producentem oferującym urządzenia zaprojektowane w Europie dla europejskiego rynku, stosującym europejskie standardy techniczne i wzornicze, aby zaspokoić potrzeby klientów.

Daikin Europe N.V. z dumą informuje, że system Daikin Emura uzyskał kilka prestiżowych nagród w dziedzinie wzornictwa.

### Podwyższona efektywność energetyczna

Współczynnik efektywności sezonowej podaje bardziej realne informacje dotyczące wydajności pracy klimatyzatorów w całym sezonie grzewczym lub chłodniczym. Etykieta obejmuje klasyfikacje od A+++ do G. Daikin Emura uzyskał etykietę najwyższej efektywności energetycznej:

- › Wartość SEER do **A+++**
- › Wartość SCOP do **A++**

### Najmniejsze oddziaływanie na środowisko naturalne

Istnieje możliwość wyboru między modelem na czynnik chłodniczy R-32 a R-410A

### Komfort

- › 2-obszarowy czujnik inteligentne oko: Powietrze jest kierowane do strefy innej, niż ta, w której w danym momencie znajduje się człowiek. Jeżeli w pomieszczeniu nie zostanie wykryta żadna osoba, urządzenie automatycznie przełączy się na ustawienie energooszczędne.
- › Cicha praca: praca systemu Daikin Emura jest cicha jak szept przy poziomie głośności obniżonym do 19 dBA.



### Narzędzia

#### Portal biznesowy

- › Poznaj naszą nową sieć ekstranet, która myśli razem z Tobą: [my.daikin.pl](http://my.daikin.pl)
- › Szybko odnajduj informacje dzięki rozbudowanej funkcji wyszukiwania
- › Dostosuj opcje tak, aby widzieć te, które są odpowiednie dla Ciebie
- › Dostęp za pośrednictwem urządzeń mobilnych i komputera PC

#### Internet

- › Odwiedź stronę internetową: [www.daikinemura.pl](http://www.daikinemura.pl)

#### Literatura

- › Zapoznaj się z całą literaturą dostępną na stronie: [www.daikin.pl/support-and-manuals/literature](http://www.daikin.pl/support-and-manuals/literature)



# Jednostka naścienna



Dane dotyczące efektywności			FTXJ + RXJ	20MW + 20M	20MS + 20M	25MW + 25M	25MS + 25M	35MW + 35M	35MS + 35M	50MW + 50M	50MS + 50M
Wydajność chłodnicza	Nom.	kW		2,3		2,4		3,5		4,8	
Wydajność grzewcza	Nom.	kW		2,50		3,20		4		5,80	
Pobór mocy	Chłodzenie	Nom. kW		0,50		0,51		0,86		1,43	
	Ogrzewanie	Nom. kW		0,50		0,70		0,99		1,59	
Efektywność sezonowa (wg EN14825)	Chłodzenie	Klasa energetyczna		A+++			A++				
		Pdesign	kW	2,30		2,40		3,50		4,80	
	SEER		8,73		8,64		7,19		7,02		
	Roczne zużycie energii	kWh	92		97		170		239		
	Ogrzewanie (przeciętne warunki klimatyczne)	Klasa energetyczna		A++			A+				
Pdesign		kW	2,10		2,70		3,00		4,60		
SCOP/A			4,61		4,60		4,60		4,28		
Efektywność nominalna	Roczne zużycie energii	kWh	638		822		913		1.505		
	EER		4,64		4,73		4,09		3,35		
	COP		5,00		4,57		4,04		3,65		
	Roczne zużycie energii	kWh	248		254		428		716		
Klasa energetyczna			A/A								
Jednostka wewnętrzna			FTXJ	20MW	20MS	25MW	25MS	35MW	35MS	50MW	50MS
Wymiary	Jednostka	Wys. x Szer. x Głęb.	mm	303 x 998 x 212							
Ciężar	Jednostka		kg	12							
Filtr powietrza	Typ			Odlączalny/zmywalny							
Natężenie przepływu powietrza przez wentylator	Chłodzenie	Wys./Nis./Cicha praca	m <sup>3</sup> /min	8,9/4,4/2,6			10,9/4,8/2,9			10,9/6,8/3,6	
Poziom mocy akustycznej	Ogrzewanie	Wys./Nis./Cicha praca	m <sup>3</sup> /min	10,2/6,3/3,8			11,0/6,3/3,8			12,4/6,9/4,1	
Poziom ciśnienia akustycznego	Chłodzenie		dB(A)	54			59			60	
	Ogrzewanie		dB(A)	56			59			60	
	Chłodzenie	Wys./Nis./Cicha praca	dB(A)	38/25/19			45/26/20			46/35/32	
	Ogrzewanie	Wys./Nis./Cicha praca	dB(A)	40/28/19			41/28/19			45/29/20	
Systemy sterowania	Zdalny sterownik bezprzewodowy			ARC466A9							
Zasilanie	Liczba faz/Częstotliwość/Napięcie		Hz/V	1~/50/220-240							
Jednostka zewnętrzna			RXJ	20M	25M	35M	50M				
Wymiary	Jednostka	Wys. x Szer. x Głęb.	mm	550 x 765 x 285				735 x 825 x 300			
Ciężar	Jednostka		kg	34				44			
Poziom mocy akustycznej	Chłodzenie		dB(A)	61				63			
	Ogrzewanie		dB(A)	62				63			
Poziom ciśnienia akustycznego	Chłodzenie	Wys./Cicha praca	dB(A)	46/43				48/45			
	Ogrzewanie	Wys./Cicha praca	dB(A)	47/44				48/45			
Zakres pracy	Chłodzenie	Temp. otoczenia Min.-Maks.	°C DB					-10~-46			
	Ogrzewanie	Temp. otoczenia Min.-Maks.	°C WB					-15~-18			
Czynnik chłodniczy	Typ							R-32			
	Ilość		kg	0,72				1,30			
			TCO <sub>2</sub> eq	0,5				0,9			
Połączenia instalacji rurowej	GWP			675				6,35			
	Ciecz	Śr. zew.	mm								
	Gaz	Śr. zew.	mm	9,5				12,7			
	Długość instalacji rurowej	JZ-JW Maks.	m	20				30			
		System Bez doładowania	m	10				10			
		Dodatkowy ładunek czynnika chłodniczego	kg/m	0,02 (dla dł. inst. rurowej przekraczającej 10 m)							
Zasilanie	Różnice poziomów JW-JZ Maks.	m	15				20				
	Liczba faz/Częstotliwość/Napięcie		Hz/V	1~/50/220-240							
Prąd ~ 50 Hz	Maksymalne amperaże bezpiecznika (MFA)		A	10				15			
Symbol kompletu				SB.FTXJ20MW/	SB.FTXJ20MS/	FTXJ25MW/RXJM	SB.FTXJ25MS/	SB.FTXJ35MW/	SB.FTXJ35MS/	FTXJ50MW/RXJM	SB.FTXJ50MS/
Cena netto za komplet				6.910 zł	7.380 zł	7.380 zł	7.760 zł	9.090 zł	9.630 zł	13.490 zł	14.240 zł

(1) EER/COP zgodnie z Eurovent 2012, do użytku wyłącznie poza UE (2) MFA jest używany do doboru bezpiecznika oraz zabezpieczenia różnicowo-prądowego (włącznik prądu upływowego).

Aby uzyskać szczegółowe informacje na temat każdej kombinacji, zob. rysunek danych elektrycznych.

(2) OZNACZENIA jednostek wewnętrznych: MW – biały kolor obudowy, MS – obudowa w kolorze szcztokowanego aluminium.

Symbol	Akcesoria	Cena netto za szt.
BRC073	Sterownik przewodowy nowy: typu BRC1E52	760 zł
BRCW901A03	Kabel przyłączeniowy 3 m do BRC073	100 zł
BRCW901A08	Kabel przyłączeniowy 8 m do BRC073	160 zł
KRP413A1S	Adaptor PCB do zdalnego sterowania załącz/wyłącz, praca naprzemienna – sterownik bezprzewodowy	720 zł
KRP928A2S	Adaptor PCB – DIII net, sterowanie załącz/wyłącz, praca naprzemienna – sterownik przewodowy	1.000 zł
KLIC-DD	KNX interfejs do systemów typu Split	890 zł
RTD-RA	Adaptor PCB do połączenia z Modbus	900 zł
BRP069A*	Adaptor Wi-Fi sterowania on-line – dostarczamy jako wyposażenie standardowe	w standardzie

## Uwagi:

- Wszystkie standardowe urządzenia dostarczane są z automatycznym restartem po awarii zasilania
- Wszystkie urządzenia dostarczane są ze zdalnym sterowaniem ARC466A1
- Kontroler okablowany, opcji KLIC-DI i RTD-RA nie można łączyć
- Minimalne robocze temperatury otoczenia:

	Chłodzenie	Ogrzewanie
RXJ	-10°C	-15°C

## Właściwości:

- zaprojektowany w Europie, tworzy wokół optymalną strefę komfortu
- Reprezentuje doskonały mariaż stylu i wykonania, formy i funkcji, inteligentnego ogrzewania i skutecznego chłodzenia
- Stylowa, niskoprofilowa budowa
- Bezprzewodowy pilot zdalnego sterowania z tygodniowym programatorem: posiada 7-dniowy programator, pozwalający na codzienne lub tygodniowe programowanie. Umożliwia maksymalnie 4 operacje w ciągu dnia
- Tryb nocny: zapobiega nagłym zmianom temperatury pokojowej przez delikatne korygowanie temperatury przed zatrzymaniem systemu
- Tytanowo-apatytowy fotokatalityczny filtr oczyszczania powietrza: doskonale oczyszczanie i dezodoryzacja powietrza w pomieszczeniu
- Dwustrefowe inteligentne oko: przepływ powietrza kierowany jest na obszary, gdzie w danym momencie nie ma ludzi
- Jeżeli w pomieszczeniu nie ma nikogo, po 20 minutach czujnik obecności przełącza się na tryb energooszczędny
- Szeroki zakres działania: aktywuje maksymalny przepływ powietrza na 20 minut przed powrotem do pierwotnego ustawienia
- Prędkość wentylatora: Do wyboru 5 prędkości wentylatora, od najwyższej do super-niskiej



# FTXM-M

Wizja przyszłości = pełen komfort

A+++



BLUEEVOLUTION

## Ciesz się najwyższym komfortem

To urządzenie uosabia przyszłą wizję klimatyzacji Daikin. Nowa konstrukcja europejska zachwyca doskonałymi wartościami efektywności sezonowej do A+++ bez uszczerbku na rzecz komfortu. Wyjątkowa technologia Daikin Flash Streamer gwarantuje doskonałe oczyszczanie powietrza. Dzięki naszej aplikacji sterownika online masz kontrolę z dowolnego

miejsca. Możesz monitorować także zużycie energii przez wszystkie urządzenia z R-32. Nawiew przestrzenny 3-D i 2-obszarowy czujnik inteligentne oko zapewniają idealny nawiew powietrza. A wszystko to przy bardzo niskim poziomie głośności. Ta seria stanowi idealny wybór dla większości zastosowań. Ciesz się przytulnym domem bez kompromisów.

## Lepsza jakość powietrza dzięki Daikin Flash Streamer



To urządzenie do grzania i chłodzenia (wszystko w jednym) oczyszcza powietrze przez cały rok. Flash Streamer wykorzystuje elektrony do uruchomienia chemicznych reakcji z cząsteczkami powietrza,

dzięki czemu zatrzymuje pleśń, wirusy i alergeny, pozostawiając czyste środowisko wewnątrz pomieszczeń.



Na elektrodzie elementu streamera umieszczano wirusy i alergeny, które następnie fotografowano przez mikroskop elektronowy po napromieniowaniu

(jednostka wykonująca testy: Yamagata University i Wakayama Medical University).

Alergeny pyłkowe przed i po napromieniowaniu

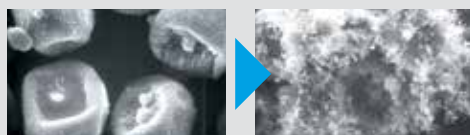

Wirus przed i po napromieniowaniu

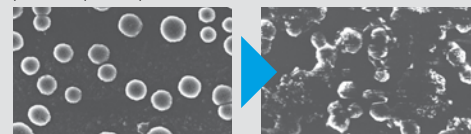

Alergeny grzybowe przed i po napromieniowaniu





Dane dotyczące efektywności		FTXM + RXM	CTXM15M	20M + 20M9	25M + 25M9	35M + 35M9	42M + 42M9	50M + 50M9	60M + 60M9	71M + 71M
Wydajność chłodnicza	Min./Nom./Maks.	kW		1,3/2,0/2,6	1,3/2,5/3,2	1,4/3,40/4,0	1,7/4,2/5,0	1,7/5,00/5,3	1,9/6,00/6,7	2,3/7,10/8,5
Wydajność grzewcza	Min./Nom./Maks.	kW		1,3/2,50/3,5	1,3/2,8/4,70	1,4/4,00/5,2	1,7/5,40/6,0	1,7/5,8/6,5	1,7/7,00/8,0	2,30/8,20/10,20
Pobór mocy	Chłodzenie	Min./Nom./Maks.	kW	0,27/0,44/0,63	0,27/0,56/0,78	0,31/0,80/1,04	0,43/1,12/1,47	-1,36/-	0,30/1,77/2,30	0,49/2,12/3,44
	Ogrzewanie	Min./Nom./Maks.	kW	0,24/0,50/0,91	0,24/0,56/1,22	0,32/0,99/1,67	0,38/1,31/1,89	-1,45/-	0,27/1,94/2,40	0,45/2,25/3,51
Efektywność sezonowa (wg EN14825)	Chłodzenie	Klasa energetyczna	Dostępny tylko w systemie Multi	A+++			A++			
		Pdesign		2,00	2,50	3,40	4,20	5,00	6,00	7,10
	SEER	8,53		8,52	8,51	7,50	7,33	6,90	6,11	
	Roczne zużycie energii	83		103	140	196	239	304	407	
Ogrzewanie (przebieg warunków klimatycznych)	Klasa energetyczna	Pdesign SCOP/A	A+++			A++		A+		A
			2,30	2,40	2,50	4,00	4,60	6,20	6,20	
	5,10					4,60		4,30	3,81	
	632		659	686	1.216	1.400	1.496	2.276		
Efektywność nominalna	EER			4,57	4,50	4,23	3,75	3,68	3,39	3,35
	COP			5,00		4,40	4,12	4,00	3,61	3,65
	Roczne zużycie energii	kWh		219	278	421	560	679	885	1.172
	Klasa energetyczna Chłodzenie/Ogrzewanie			A/A						B/D

Jednostka wewnętrzna		FTXM	CTXM15M	20M	25M	35M	42M	50M	60M	71M
Wymiary	Jednostka Wys. × Szer. × Głęb.	mm		294 × 811 × 272				300 × 1.040 × 295		
Ciężar	Jednostka	kg		10				14,5		
Filtr powietrza	Typ			Odlączalny/zmywalny						
Natężenie przepływu powietrza przez wentylator	Chłodzenie	Wys./Nis./Cicha praca	m³/min	11,1/6,0/4,4	11,1/6,2/4,4	12,6/6,4/4,6	12,6/7,1/4,6	16,0/11,1/10,1	17,1/12,0/10,7	17,6/12,5/11,1
	Ogrzewanie	Wys./Nis./Cicha praca	m³/min	10,4/6,5/5,3	10,4/6,8/5,3	10,4/7,1/5,3	13,0/7,1/5,3	16,7/12,2/10,9	17,7/12,6/11,2	18,4/13,0/11,9
Poziom mocy akustycznej	Chłodzenie		dB(A)	57			60			
	Ogrzewanie		dB(A)	54			60	59		61
Poziom ciśnienia akustycznego	Chłodzenie	Wys./Nis./Cicha praca	dB(A)	41/25/19		45/29/19	45/30/21	46/37/34	46/37/34,000	47/38/35
	Ogrzewanie	Wys./Nis./Cicha praca	dB(A)	39/26/20	39/27/20	39/28/20	45/29/21	45/36/33		46/37/34
Systemy sterowania	Zdalny sterownik bezprzewodowy			ARC466A33						
	Zdalny sterownik przewodowy			BRC073A1			BRC073A1			
Zasilanie	Liczba faz/Częstotliwość/Napięcie	Hz/V		1~/50/220-240						

Jednostka zewnętrzna		RXM	20M9	25M9	35M9	42M9	50M9	60M9	71M	
Wymiary	Jednostka Wys. × Szer. × Głęb.	mm	550 × 765 × 285			735 × 825 × 300			734 × 870 × 320	
Ciężar	Jednostka	kg	32			47	44	56,0		
Poziom mocy akustycznej	Chłodzenie	dB(A)	59	61		63	63		64	
	Ogrzewanie	dB(A)	59	61		63	63		64	
Poziom ciśnienia akustycznego	Chłodzenie	Wys./Nis.	dB(A)	46/-	49/-	48/-	48/44		47/-	
	Ogrzewanie	Wys./Nis.	dB(A)	47/-	49/-	48/-	49/45		48/-	
Zakres pracy	Chłodzenie	Temp. otoczenia Min.–Maks.	°C DB			-10~46				
	Ogrzewanie	Temp. otoczenia Min.–Maks.	°C WB			-15~18				
Czynnik chłodniczy	Typ		R-32							
	Ilość	kg	0,76		1,30	1,4	1,45	1,15		
Połączenia instalacji rurowej	GWP	TCO <sub>2</sub> eq	0,5		0,9		1,0		0,780	
	Ciecz	Śr. zew.	mm		675		6,35			
Dodatkowy ładunek czynnika chłodniczego	Gaz	Śr. zew.	mm		9,5		12,7		15,9	
	Długość instalacji rurowej	JZ–JW Maks. System Bez doładowania	m		20		30		30	
Różnice poziomów JW–JZ	Dodatkowy ładunek czynnika chłodniczego	kg/m	0,02 (dla dł. inst. rurowej przekraczającej 10 m)							
	Różnice poziomów JW–JZ	Maks.	m		20		12	20		
Zasilanie	Liczba faz/Częstotliwość/Napięcie	Hz/V	1~/50/220-240							
Prąd – 50 Hz	Maksymalne amperaże bezpiecznika (MFA)	A	10			15		20		
Symbol kompletu			CTXM15M	SB.FTXM20M/RXMM9	SB.FTXM25M/RXMM9	SB.FTXM35M/RXMM9	SB.FTXM42M/RXMM9	SB.FTXM50M/RXMM9	SB.FTXM60M/RXMM9	SB.FTXM71M/RXMM9
Cena netto za komplet			2.090 zł	5.830 zł	6.120 zł	7.750 zł	8.690 zł	9.230 zł	11.370 zł	14.210 zł

(1) EER/COP zgodnie z Eurovent 2012, do użytku wyłącznie poza UE, (2) MFA jest używany do doboru bezpiecznika oraz zabezpieczenia różnicowo-prądowego (włącznik prądu upływowego). Aby uzyskać szczegółowe informacje na temat każdej kombinacji, zob. rysunek danych elektrycznych.

Symbol	Akcesoria	Cena netto za szt.
BRC073	Sterownik przewodowy nowy; typu BRC1E52	760 zł
BRCW901A03	Kabel przyłączeniowy 3 m do BRC073	100 zł
BRCW901A08	Kabel przyłączeniowy 8 m do BRC073	160 zł
KRP92BB2S	Adaptor PCB – DIII net, sterowanie załącz/wyłącz, praca naprzemienna – sterownik przewodowy	1.000 zł
KLIC–DD	KNX interfejs do systemów typu Split	890 zł
RTD–RA	Adaptor PCB do połączenia z Modbus	900 zł
BRP069A41.	Adaptor Wi-Fi sterowania on–line	240 zł
KPR413A1S	Adaptor PCB do zdalnego sterowania załącz/wyłącz, praca naprzemienna – sterownik bezprzewodowy	720 zł

### Uwagi:

- Wszystkie standardowe urządzenia dostarczane są z automatycznym restartem po awarii zasilania
- Wszystkie urządzenia dostarczane są standardzie ze zdalnym sterowaniem
- Kontroler okablowany, opcji KLIC–DI i RTD–RA nie można łączyć
- Minimalne robocze temperatury otoczenia
- Możliwość zwiększenia zakresu pracy w trybie chłodzenia, szczegóły w dziale technicznym

### Właściwości:

- Bezprzewodowy pilot zdalnego sterowania z tygodniowym programatorem: posiada 7–dniowy programator, pozwalający na codzienne lub tygodniowe programowanie. Umożliwia maksymalnie 4 operacje w ciągu dnia
- Tryb nocny: zapobiega nagłym zmianom temperatury pokojowej przez delikatne korygowanie temperatury przed zatrzymaniem systemu
- Tytanowo–apatytowy fotokatalityczny filtr oczyszczania powietrza: doskonałe oczyszczanie i dezodoryzacja powietrza w pomieszczeniu
- 2–strefowe inteligentne oko: (Klasa 35~50 K) Przepływ powietrza kierowany jest do strefy, w której w danym momencie znajdują się ludzie
- Jeżeli w pomieszczeniu nie ma nikogo, po 20 minutach czujnik obecności przełącza się na tryb energooszczędny
- Szeroki zakres działania: aktywuje maksymalny przepływ powietrza na 20 minut przed powrotem do pierwotnego ustawienia
- Prędkość wentylatora: Do wyboru 5 prędkości wentylatora, od najwyższej do super–niskiej



# Jednostka naścienna COMFORA



- Praca cicha jak szept, głośność do 20 dBA
- Sterownik online (opcja): kontroluje klimat w pomieszczeniu z dowolnego miejsca za pośrednictwem aplikacji, sieci lokalnej

Dane dotyczące efektywności			FTXP + RXP	20L + 20L	25L + 25L	35L + 35L	50L + 50L	60L + 60L	71L + 71L
Wydajność chłodnicza	Nom.	kW	2,00	2,00	2,50	3,50	5,0	6,0	7,1
Wydajność grzewcza	Nom.	kW	2,50	3,00	4,00	6,0	7,0	8,2	
Pobór mocy	Chłodzenie	Nom.	kW	0,50	0,65	1,01	1,390	1,820	2,690
	Ogrzewanie	Nom.	kW	0,52	0,69	1,00	1,580	1,930	2,570
Efektywność sezonowa (wg EN14825)	Chłodzenie	Klasa efektywności energetycznej		A++					
		Pdesign	kW	2,00	2,50	3,50	5,00	6,00	7,10
		SEER		6,79	6,92	6,64	6,72	6,82	5,30
	Roczne zużycie energii		kWh	103	126	185	260	308	469
	Ogrzewanie (przeciętne warunki klimatyczne)	Klasa efektywności energetycznej		A++			A+		
		Pdesign	kW	2,20	2,40	2,80	4,60	4,80	6,20
SCOP/A			4,65	4,61	4,64	4,10		3,81	
Roczne zużycie energii		kWh	662	728	845	1.571	1.640	2.279	
Efektywność nominalna	EER		4,02	3,83	3,48	3,61	3,29	2,64	
	COP		4,77	4,36	4,02	3,80	3,63	3,19	
	Roczne zużycie energii		kWh	-					
	Dyrektywa dot. efektyw. energ. Chłodzenie/Ogrzewanie			A/A					

Jednostka wewnętrzna			FTXP	20L	25L	35L	50L	60L	71L
Wymiary	Jednostka	Wys. x Szer. x Głęb.	mm	286 x 770 x 225			295 x 990 x 263		
Ciężar	Jednostka		kg	9,00			14		
Filtr powietrza	Typ			Odlączalny/zmywalny					
Natężenie przepływu powietrza przez wentylator	Chłodzenie	Wys./Nis./Cicha praca	m <sup>3</sup> /min	9,8/5,9/4,4	10,1/6,1/4,4	11,5/6,3/4,5	16,8/11,9/10,5	17,3/12,2/10,7	17,7/12,6/11,1
	Ogrzewanie	Wys./Nis./Cicha praca	m <sup>3</sup> /min	10,3/6,5/5,3	10,3/6,7/5,3	11,5/7,0/5,3	17,3/12,2/10,7	17,9/12,8/11,3	18,5/13,2/12,0
Poziom mocy akustycznej	Chłodzenie		dBA	55		58	59	60	62
	Ogrzewanie		dBA	55		58	61	62	
Poziom ciśnienia akustycznego	Chłodzenie	Wys./Nis./Cicha praca	dBA	39/25/20	40/26/20	43/27/20	43/34/31	45/36/33	46/37/34
	Ogrzewanie	Wys./Nis./Cicha praca	dBA	39/28/21	40/28/21	40/29/21	42/33/30	44/35/32	45/36/33
Systemy sterowania	Zdalny sterownik bezprzewodowy			ARC480A11					
	Zdalny sterownik przewodowy			BRC073A1					
Zasilanie	Liczba faz/Częstotliwość/Napięcie			1~/50/220-240					

Jednostka zewnętrzna			RXP	20L	25L	35L	50L	60L	71L	
Wymiary	Jednostka	Wys. x Szer. x Głęb.	mm	550 x 765 x 285			735 x 825 x 300			
Ciężar	Jednostka		kg	32			47			
Poziom mocy akustycznej	Chłodzenie		dBA	60		62	61	63	66	
	Ogrzewanie		dBA	61		62	61	63	65	
Poziom ciśnienia akustycznego	Chłodzenie	Wys.	dBA	46		48	47	49	52	
	Ogrzewanie	Wys.	dBA	47		48		49	52	
Zakres pracy	Chłodzenie	Temp. otoczenia Min.-Maks.	°C DB	-10~46						
	Ogrzewanie	Temp. otoczenia Min.-Maks.	°C WB	-15~18						
Czynnik chłodniczy	Typ			R-32						
	Ilość		kg	0,76			1,40	1,45	1,15	
			TCO <sub>2</sub> eq	0,52			0,95	0,98	0,78	
Połączenia instalacji rurowej	GWP			675						
	Ciecz	Śr. zew.	mm	6,4						
	Gaz	Śr. zew.	mm	9,5			12,7		15,9	
	Długość instalacji rurowej	JZ-JW	Maks.	m	20,0					
		System	Bez doładowania	m	10,0					
Dodatkowy ładunek czynnika chłodniczego			kg/m	0,02 (dla dł. inst. rurowej przekraczającej 10 m)						
Różnice poziomów JW-JZ			Maks.	15,0			20,0			
Zasilanie	Liczba faz/Częstotliwość/Napięcie			1~/50/220-240						
Prąd - 50 Hz	Maksymalne amperaże bezpiecznika (MFA)			16			20			
Symbol kompletu				SB.FTXP20/RXP	SB.FTXP25/RXP	SB.FTXP35/RXP	SB.FTXP50/RXP	SB.FTXP60/RXP	SB.FTXP71/RXP	
Cena netto za komplet				4.090 zł	4.380 zł	5.340 zł	7.530 zł	8.670 zł	12.670 zł	

Symbol	Akcesoria	Cena.netto.za.szt..
BRC073	Sterownik przewodowy nowy: typu BRC1E52	760 zł
KPR92BB25	Adaptor PCB - DIII net, sterowanie załącz/wyłącz, praca naprzemienna - sterownik przewodowy	1.000 zł
KRP413A15	Adaptor PCB do zdalnego sterowania załącz/wyłącz, praca naprzemienna - sterownik bezprzewodowy	720 zł
BRCW901A03	Kabel przyłączeniowy 3 m do BRC073	100 zł
BRCW901A08	Kabel przyłączeniowy 8 m do BRC073	160 zł
BRP069A45.	Wi-Fi Adaptor sterowania on-line	320 zł

## Uwagi:

- Minimalne robocze temperatury otoczenia

RXP	Chłodzenie	Ogrzewanie
	-10°C	-15°C

## Właściwości:

- Praca cicha jak szept, głośność do 20 dBA
- Sterownik on-line (opcja) kontroluje klimat w pomieszczeniu z dowolnego miejsca za pośrednictwem aplikacji, sieci lokalnej lub Internetu, pozwala monitorować zużycie energii
- Dyskretny i stylowy panel przedni pasuje do każdego wystroju wnętrza
- Wybór produktu na czynnik chłodniczy R-32 zmniejsza oddziaływanie na środowisko o 68% w porównaniu do produktów na czynnik chłodniczy R-410A i dzięki wysokiej efektywności energetycznej prowadzi bezpośrednio do obniżenia rachunków za prąd





# Jednostka naścienna SENSIRA COMFORT



Dane dotyczące efektywności				FTXC + RXC	25A + 25A	35A + 35A	50A + 50A	60A + 60A
Wydajność chłodnicza	Nom.		kW		2,56	3,37	5,48	6,23
Wydajność grzewcza	Nom.		kW		2,84	3,58	5,62	6,40
Pobór mocy	Chłodzenie	Nom.	kW		693	1.060	1.668	1.931
	Ogrzewanie	Nom.	kW		780	1.000	1.520	1.630
Efektywność sezonowa (wg EN14825)	Chłodzenie	Klasa efektywności energetycznej			A++			
		Pdesign	kW		2,56	3,37	5,48	6,24
	SEER			6,14	6,11	6,79	6,21	
	Roczne zużycie energii	kWh		146	193	283	352	
	Ogrzewanie (przeciętne warunki klimatyczne)	Klasa efektywności energetycznej			A+			
		Pdesign	kW		2,41	2,19	3,57	4,16
SCOP/A				4,00		4,30	4,21	
Efektywność nominalna	EER				3,08	2,63	3,54	3,44
		COP			3,64	3,58	3,70	3,93
	Roczne zużycie energii	kWh		-				

Jednostka wewnętrzna				FTXC	25A	35A	50A	60A
Wymiary	Jednostka	Wys. × Szer. × Głęb.	mm		288 × 859 × 209		310 × 1.124 × 237	
Ciężar	Jednostka		kg		9,0		14,0	
Filtr powietrza	Typ				Odlączalny/zmywalny			
Natężenie przepływu powietrza przez wentylator	Chłodzenie	Wys./Nis./Cicha praca	m³/min		9,8/6,1/4,7	10,1/6,6/4,7	15,0/11,8/10,6	18,5/14,4/12,4
	Ogrzewanie	Wys./Nis./Cicha praca	m³/min		9,8/6,1/4,7	10,1/6,6/4,7	15,3/11,8/10,6	18,9/14,4/12,4
Wentylator – zew. ciśnienie statyczne	Bardzo wys./Wys./Nom./Nis./Maksymalny dostępny/Wys.		Pa		0/0/0/0/0			
Poziom mocy akustycznej	Chłodzenie		dBA		53	54	55	61
Poziom ciśnienia akustycznego	Chłodzenie	Bardzo wys./Wys./Nis./Cicha praca	dBA		41/40/29/21	42/41/30/22	44/40/35/32	46/43/37/33
Zasilanie	Liczba faz/Częstotliwość/Napięcie		Hz/V		1~/50/220-240			

Jednostka zewnętrzna				RXC	25A	35A	50A	60A	
Wymiary	Jednostka	Wys. × Szer. × Głęb.	mm		550 × 658 × 289		628 × 855 × 328		
Ciężar	Jednostka		kg		24	26	41	44	
Poziom mocy akustycznej	Chłodzenie		dBA		58	60	64	65	
Poziom ciśnienia akustycznego	Chłodzenie	Wys.			45		51		
					10~46		-10~46		
Zakres pracy	Chłodzenie	Temp. otoczenia Min.–Maks.	°C DB		10~46		-15~18		
		Ogrzewanie	Temp. otoczenia Min.–Maks.	°C WB		-15~18			
Czynnik chłodniczy	Typ				R-32				
		Ilość		kg	0,60	0,80	1,10	1,20	
Połączenia instalacji rurowej	GWP				-				
		Ciecz	Śr. zew.	mm	6,4				
	Gaz	Śr. zew.		mm	9,5		12,7		
			Długość instalacji rurowej	JZ–JW Maks.	m	20		30	
	Dodatkowy ładunek czynnika chłodniczego	System	Bez doładowania		m	7,5			
				Różnice poziomów JW–JZ Maks.	m	0,017 (dla dł. inst. rurowej przekraczającej 7,5 m)			
Zasilanie	Liczba faz/Częstotliwość/Napięcie		Hz/V		1~/50/220-240				
Prąd — 50 Hz	Maksymalne amperaże bezpiecznika (MFA)		A		-				
Cena netto za komplet					2.600 zł	2.750 zł	4.950 zł	5.200 zł	

Dostępne na zapytanie u wybranych dystrybutorów

## Właściwości:

- ⇒ Wartości efektywności sezonowej do A+
- ⇒ Płaski, atrakcyjny panel przedni idealnie komponuje się z wystrojem wnętrza i jest łatwy w czyszczeniu
- ⇒ Zdalny sterownik działający w podczerwieni jest łatwy w obsłudze i wyposażono go w funkcję zegara, która pozwala zaprogramować urządzenie tak, aby włączało się lub wyłączało o wyznaczonej godzinie
- ⇒ Automatyczny swing pionowy przesuwają kłapy w górę i w dół w celu równomiernego rozprowadzenia powietrza i temperatury w pomieszczeniu
- ⇒ 24-godzinny zegar można ustawić tak, aby rozpoczął chłodzenie lub grzanie o wyznaczonej porze w okresie 24 godzin

## Uwagi:

- i) Minimalne robocze temperatury otoczenia

	Chłodzenie	Ogrzewanie
RXC25,35	10°C	-15°C
RXC50,60	-10°C	-15°C



# Daikin Sensira R-32

## Odświeżająco nowa

### ✓ Efektywność klasy **A++**

Sensira tworzy komfortowe środowisko w pomieszczeniach, utrzymując równocześnie znakomitą klasę efektywności energetycznej.

- › Współczynnik efektywności sezonowej podaje bardziej realne informacje dotyczące wydajności pracy klimatyzatorów w całym sezonie grzewczym lub chłodniczym. Wybór produktu z czynnikiem chłodniczym R-32 zmniejsza oddziaływanie na środowisko o 68% w porównaniu z produktami z czynnikiem chłodniczym R-410A i dzięki wysokiej efektywności energetycznej prowadzi bezpośrednio do obniżenia zużycia energii
- Sensira R-32 osiąga klasę A++ w trybie ogrzewania z zastosowaniem czynnika chłodniczego R-32

### ✓ Niezawodność

Systemy serii Sensira oferują udoskonalone funkcje, aby zagwarantować bezproblemową pracę układu ogrzewania:

- › Sprężarka typu swing: udoskonalona sprężarka, która wykorzystuje technologię sterowania inwerterowego oraz stopnie o małej pojemności w celu dostosowania mocy jednostki oraz spełnienia wymagań dotyczących energii. W porównaniu ze sprężarką rotacyjną, sprężarka typu swing zapewnia większe oszczędności energii, obniżenie ryzyka awarii oraz pracuje ciszej i bez wibracji.
- › Rozległe badania nowych jednostek przed opuszczeniem fabryki

**BLUEEVOLUTION**

Myślenie przyszłościowe

### Czynnik, który nie sprawia problemów

Zastosowanie R-32 nie jest niczym nowym, ponieważ czynnik chłodniczy R-410A jest mieszaniną 50% R-32 i 50% R-125. Do dodatkowych korzyści wynikających ze stosowania czynnika chłodniczego R-32 można zaliczyć zapobieganie problemom z frakcjonowaniem i smarowaniem oraz łatwiejsze napełnianie i odzysk.

Obsługa w znany sposób: dzięki ciśnieniom roboczym podobnym do R-410A, możliwości napełniania nim w fazie ciekłej i gazowej oraz dostępności narzędzi odpowiednich zarówno dla urządzeń na R-32 i R-410A, decyzja o wyborze Daikin Blueevolution jest prosta.

# Jednostka naścienna

Jednostka naścienna to oferta dobrego stosunku jakości do ceny oraz stałego dopływu czystego powietrza

- Wartości efektywności sezonowej aż do A++ w trybie chłodzenia
- Sterownik on-line (opcja): umożliwia kontrolę klimatu w pomieszczeniu z dowolnego miejsca za pośrednictwem aplikacji, sieci lokalnej lub Internetu, pozwala monitorować zużycie energii
- Poziom głośności do 21 dB(A)
- Wybór produktu na czynnik chłodniczy R-32 zmniejsza oddziaływanie na środowisko o 68% w porównaniu do produktów na czynnik chłodniczy R-410A i dzięki wysokiej efektywności energetycznej prowadzi bezpośrednio do obniżenia rachunków za prąd



FTXF20-35A



RXF20-35A



ARC470A1



Dane dotyczące efektywności				FTXF + RXF	20A + 20A	25A + 25A	35A + 35A	50A + 50A	60A + 60A
Wydajność chłodnicza	Nom.			kW	2,00	2,50	3,50	5,00	6,00
Wydajność grzewcza	Nom.			kW	2,50	3,00	3,50	6,00	6,40
Pobór mocy	Ogrzewanie			Nom. kW	-				
Efektywność sezonowa (wg EN14825)	Chłodzenie			Klasa efektywności energetycznej	A++				
				Pdesign kW	2,00	2,50	3,50	5,00	6,00
				SEER	6,15	6,22	6,21	6,21	6,15
				Roczne zużycie energii kWh	-				
				Ogrzewanie (klimat umiarkowany)	Klasa efektywności energetycznej	A+			
				Pdesign kW	2,20	2,40	2,80	4,60	4,80
				SCOP/A	4,10				4,06
				Roczne zużycie energii kWh	-				
Efektywność nominalna	EER				-				
	COP				-				
Jednostka wewnętrzna				FTXF	20A	25A	35A	50A	60A
Wymiary	Jednostka	Wys. × Szer. × Głęb.		mm	286 × 770 × 225			295 × 990 × 263	
Ciężar	Jednostka			kg	8,5		9,0	13,5	
Filtr powietrza	Typ		Wymawalny/nadaje się do mycia						
Wentylator	Natężenie przepł. pow.	Chłodzenie	Cicha praca/Nis./Śred./Wys./Bardzo wys.	m <sup>3</sup> /min	9,9/7,8/5,8/4,8	10,4/8,0/6,1/4,8	11,5/8,3/6,3/4,5	16,8/14,4/11,9/10,5	17,3/14,8/12,2/10,7
		Ogrzewanie	Cicha praca/Nis./Śred./Wys./B. wys.	m <sup>3</sup> /min	10,9/8,5/6,4/5,2	11,1/8,5/6,7/5,2	11,5/9/7/5,3	17,3/14,8/12,2/10,7	17,9/15,8/12,8/11,3
Poziom mocy akustycznej	Chłodzenie			dB(A)	55		58	59	61
Poziom ciśnienia akustycznego	Chłodzenie	Cicha praca/Nis./Wys./Bardzo wys.		dB(A)	21/25/39/-	21/26/40/-	23/27/43/-	32/35/40/44	33/37/43/46
Zasilanie	Faza/Częstotliwość/Napięcie			Hz/V	1~/50/220-240				
Jednostka zewnętrzna				RXF	20A	25A	35A	50A	60A
Wymiary	Jednostka	Wys. × Szer. × Głęb.		mm	550 × 658 × 275			735 × 825 × 300	
Ciężar	Jednostka			kg	29		31	50	65
Poziom mocy akustycznej	Chłodzenie			dB(A)	60		62	64	65
Poziom ciśnienia akustycznego	Chłodzenie	Wysoki		dB(A)	46		48	51	
Zakres pracy	Chłodzenie	Temp. otoczenia	Min.~Maks.	°CDB	-10~-46				
		Ogrzewanie	Temp. otoczenia	Min.~Maks.	°CWB	-15~-18			
Czynnik chłodniczy	Typ		R-32						
	GWP		675						
Połączenia instalacji rurowej	Ilość		kg/TCO2Eq						
	Ciecz	Śr. zew.			mm	6,35			
Zasilanie	Gaz	Śr. zew.			mm	9,5		12,7	
	Dł. instalacji rurowej		JZ-JW	Maks.	m	15		30	
	System		Bez doładowania		m	10			
	Dodatkowy ładunek czynnika chłodniczego				kg/m	0,02 (dla dł. inst. rurowej przekraczającej 10 m)			
	Różnice poziomów		JW-JZ	Maks.	m	12		20	
Faza/Częstotliwość/Napięcie				Hz/V	1~/50/220-240				
Prąd - 50 Hz		Maksymalne amperaże bezpiecznika (MFA)		A	-				
Cena netto					2.650 zł	2.800 zł	3.000 zł	5.150 zł	5.450 zł

\*Uwaga: pola w kolorze niebieskim zawierają dane wstępne

(1) EER/COP zgodnie z Eurovent 2012, do użytku wyłącznie poza UE.

Symbol	Akcesoria	Cena.za.szt..
BRP069A45	Wi-Fi Adaptor sterowania on-line	320 zł
KRP413A15	Adaptor PCB do zdalnego sterowania załącz/wyłącz, praca napięciowa - sterownik bezprzewodowy	720 zł

## Uwagi:

i) Minimalne robocze temperatury otoczenia

	Chłodzenie	Ogrzewanie
RXF-A	-10°C	-15°C

UWAGA! Urządzenia niedostępne w sprzedaży pojedynczej. Minimalna ilość zamówienia i dostawy - 3 kpl.

# Filtr samoczyszczący dla niskich jednostek kanałowych



## Powtórka wyjątkowego sukcesu Mniejsze koszty eksploatacji

- › Automatyczne czyszczenie filtra
- › Mniejsze koszty eksploatacji, ponieważ filtr jest zawsze czysty

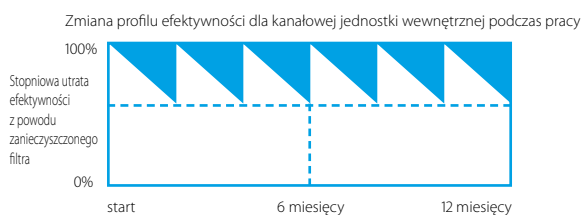

## Lepsza jakość powietrza w pomieszczeniach

- › Optymalny nawiew powietrza przez cały czas, bez przeciągów i dużego hałasu

## Minimalna ilość czasu potrzebna do czyszczenia filtra

- › Po napełnieniu pojemnika na kurz, można go w prosty sposób opróżnić bez konieczności otwierania urządzenia
- › Nie istnieje ryzyko zabrudzenia sufitu

## Unikalna technologia

- › Unikalna i najnowsza technologia filtra oparta na doświadczeniu uzyskanym dzięki kasecie z funkcją automatycznego czyszczenia Daikin



## Tabela możliwości

	Split/Sky Air				VRV							
	FDXM-F3				FXDQ-A3							
	25	35	50	60	15	20	25	32	40	50	63	
BAE20A62	•	•			•	•	•	•				
BAE20A82									•	•		
BAE20A102			•	•								•

\*Uwaga: kombinacja w komórkach niebieskich wymaga zatwierdzenia

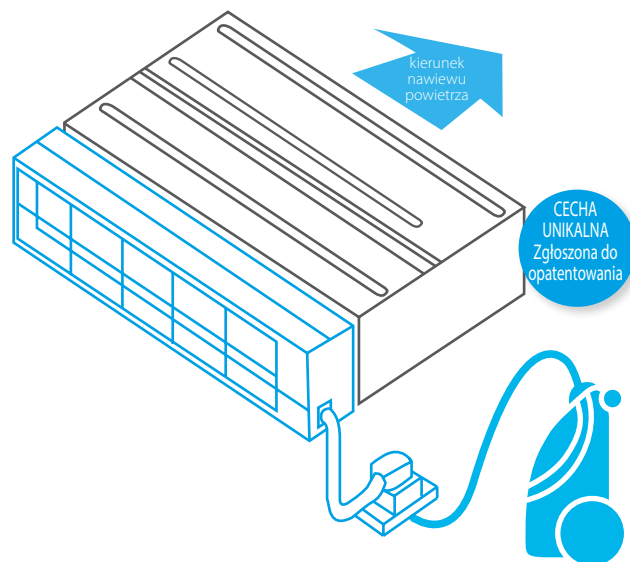

## Jak to działa?

- › Czyszczenie filtra odbywa się automatycznie zgodnie z nastawą czasową ustawioną za pomocą zdalnego sterownika
- › Kurz gromadzi się w pojemniku wbudowanym w urządzeniu
- › Po napełnieniu, kurz można w prosty sposób usunąć za pomocą odkurzacza, bez konieczności otwierania urządzenia

## Dane techniczne

	BAE20A62	BAE20A82	BAE20A102
Wysokość (mm)	212		
Szer. (mm)	764	964	1.164
Szer. (mm) (ze wspornikiem wieszaka)	984	1.094	1.294
Głęb. (mm)	201		

## Jednostka kanałowa



Dane dotyczące efektywności			FDXM + RXM	25F3 + 25M9	35F3 + 35M9	50F3 + 50M9	60F3 + 60M9	
Wydajność chłodnicza	Nom	kW		2,4	3,4	5,0	6,0	
Wydajność grzewcza	Nom	kW		3,2	4,0	5,8	7,0	
Pobór mocy	Chłodzenie	Nom.	kW	0,64	1,14	1,63	2,05	
	Ogrzewanie	Nom.	kW	0,80	1,15	1,87	2,18	
Efektywność sezonowa (wg EN14825)	Chłodzenie	Klasa efektywności energetycznej		A+	A	A+	A	
		Pdesign	kW	2,40	3,40	5,00	6,00	
		SEER		5,68	5,26	5,77	5,56	
	Ogrzewanie (klimat umiarkowany)	Klasa efektywności energetycznej		A+		A		
		Pdesign	kW	2,60	2,90	4,00	4,60	
		SCOP/A		4,24	3,88	3,93	3,80	
	Roczne zużycie energii	kWh	858	1046	1424	1693		
Efektywność nominalna	EER		3,74(1)	2,96(1)	3,03(1)	2,91(1)		
	COP		4,00(1)	3,48(1)	3,10(1)	3,21(1)		
	Roczne zużycie energii	kWh	321	574	825	1030		
	Dyrektywa dot. etykietowania	Chłodzenie/Ogrzewanie		A/A	B/A	B/D	C/C	
Jednostka wewnętrzna			FDXM	25F3	35F3	50F3	60F3	
Wymiary	Jednostka	Wys.xSzer.xGłęb.	mm	200x750x620		200x1150x620		
Ciężar	Jednostka		kg	21		28		
Filtr powietrza	Typ			Odkładalny/zmywalny/odporny na pleśń				
Wentylator - natężenie przepływu powietrza	Chłodzenie	Niski/Średni/Wysoki	m <sup>3</sup> /min	7,3/8,0/8,7		13,3/14,6/15,8	13,5/14,8/16,0	
	Ogrzewanie	Niski/Średni/Wysoki	m <sup>3</sup> /min	7,3/8,0/8,7		13,3/14,6/15,8	13,5/14,8/16,0	
Wentylator - spręż dyspozycyjny	Nom.		Pa	30		40		
Poziom.mocy.akustycznej	Chłodzenie		dBA	53		55	56	
	Ogrzewanie		dBA	53		55	56	
Poziom.ciśnienia.akustycznego	Chłodzenie	Niski/Wysoki	dBA	27/35		30/38		
	Ogrzewanie	Niski/Wysoki	dBA	27/35		30/38		
Czynnik chłodniczy	Typ			R-32/R-410A				
Systemy sterowania	Zdalny sterownik bezprzewodowy			BRC4C65				
	Sterownik przewodowy			BRC1E53A/BRC1E53B/BRC1E53AC				
Zasilanie	Liczba faz/Częstotliwość/Napięcie		Hz/V	1~/50/220-240		1~/50/220-240		
Jednostka zewnętrzna			RXM	25M9	35M9	50M9	60M9	
Wymiary	Jednostka	Wys.xSzer.xGłęb.	mm	550x765x285		735x825x300		
Ciężar	Jednostka		kg	32		47		
Poziom.mocy.akustycznej	Chłodzenie		dBA	59	61	62	63	
	Ogrzewanie		dBA	59	61	62	63	
Poziom.ciśnienia.akustycznego	Chłodzenie	Wysoki/Niski	dBA	46/-	49/-	48/44		
	Ogrzewanie	Wysoki/Niski	dBA	47/-	49/-	49/45		
Zakres pracy	Chłodzenie	Temp.otoczenia Min.-Maks.	°CDB	-10~-46				
	Ogrzewanie	Temp.otoczenia Min.-Maks.	°CWB	-15~-18				
Czynnik chłodniczy	Typ			R-32				
	Ilość		kg	0,76		1,4	1,45	
	GWP		tCO <sub>2</sub> eq	0,52		0,95	0,98	
Połączenia instalacji rurowej	Ciecz	Śr.zew.	mm	6,35		6,4		
	Gaz	Śr.zew.	mm	9,5		12,7		
	Długość instalacji rurowej	JZ-JW	Maks.	m	20,0		30	
		System	Bez doładowania	m	10			
	Dodatkowy ładunek czynnika chłodniczego			kg/m	0,02 (dla dł. inst. rurowej przekraczającej 10 m)			
Różnice poziomów JW-JZ	Maks.	m		20		20		
Zasilanie	Liczba faz/Częstotliwość/Napięcie		Hz/V	1~/50/220-240				
Prąd - 50Hz	Maksymalne.amperaże.bezpiecznika.(MFA)		A	10		15		
Cena netto za komplet bez sterownika przew. BRC1E53C				5.800 zł	6.950 zł	8.590 zł	11.130 zł	
Cena netto za komplet ze sterownikiem przew. BRC1E53C				6.220 zł	7.370 zł	9.010 zł	11.550 zł	

## Właściwości:

- ⊖ Dyskretnie umieszczona w ścianie/obudowie: widoczne są tylko kratki zasysania i wylotowe
- ⊖ Kompaktowe wymiary ułatwiają montaż w przestrzeni międzystropowej nawet 240 mm
- ⊖ Wybór produktu na czynnik chłodniczy R-32 zmniejsza oddziaływanie na środowisko o 68% w porównaniu do produktów na czynnik chłodniczy R-410A i dzięki wysokiej efektywności energetycznej prowadzi bezpośrednio do obniżenia rachunków za prąd
- ⊖ Średni spręż dyspozycyjny do 40 Pa umożliwia używanie jednostki z elastycznymi kanałami typu flex o różnych długościach
- ⊖ Niskie zużycie energii, dzięki zastosowaniu silnika wentylatora zasilanego prądem stałym
- ⊖ Możliwość połączenia wyłącznie z jednostkami zewnętrznymi multi
- ⊖ Opcjonalny filtr samoczyszczący zapewnia maksymalną efektywność i komfort
- ⊖ Zestaw podłączenia wielostrefowego stosowany gdy wymagana jest indywidualna kontrola komfortu w wydzielonych strefach, przy stosowaniu tylko jednej jednostki



Symbol	Akcesoria	Cena netto za szt.
BRC1E53C	Sterownik przewodowy	420 zł
BRC2C51	Uproszczony sterownik przewodowy	720 zł
BRC3A61	Hotelowy sterownik przewodowy	1.470 zł
BRC4C65	Zdalny sterownik - pilot	790 zł
KRP1B56	Adaptor okablowania, styk zwarty/rozwartry do podłączenia elementów zewnętrznych	610 zł
KRP4A54	Adaptor PCB do zdalnego sterowania załącz/wyłącz, praca naprzemienna, sygnał praca/awaria	750 zł
KRCS01-4	Czynnik temperatury zewnętrznej	330 zł
KRP2A53	Adaptor PCB DIII NET, do zdalnego sterowania załącz/wyłącz	1.680 zł
BRP7A54	Adaptor podłączenia karty lub kontraktoru okiennego w hotelu	430 zł
BRP069A81	Wi-Fi Adaptor sterowania on-line	750 zł
BRP069A81	Sterownik on-line	750 zł

## Uwagi:

i) Minimalne robocze temperatury otoczenia:

	Chłodzenie	Ogrzewanie
RXM	-10°C	-15°C

# Jednostka przypodłogowa

Zapewnia optymalny komfort cieplny dzięki podwójnemu nawiewowi powietrza

- Wartości efektywności sezonowej aż do A++ w trybie chłodzenia
- Jej niewielka wysokość (620 mm) pozwala również na montaż pod oknem
- Sterownik online (opcja): umożliwia kontrolę klimatu w pomieszczeniu z dowolnego miejsca za pośrednictwem aplikacji, sieci lokalnej lub Internetu, pozwala monitorować zużycie energii
- Cicha praca: poniżej poziomu ciśnienia akustycznego 23 dBA
- Wybór produktu na czynnik chłodniczy R-32 zmniejsza oddziaływanie na środowisko o 68% w porównaniu do produktów na czynnik chłodniczy R-410A i dzięki wysokiej efektywności energetycznej prowadzi bezpośrednio do obniżenia rachunków za prąd



FVXM25-35-50F



ARC452A1



RXM20-35M9

Dane dotyczące efektywności		FVXM + RXM	25F + 25M9	35F + 35M9	50F + 50M9	
Wydajność chłodnicza	Nom.	kW	2,50	3,50	5,00	
Wydajność grzewcza	Nom.	kW	3,40	4,50	5,80	
Pobór mocy	Chłodzenie	Nom.	0,60	1,09	1,55	
	Ogrzewanie	Nom.	0,77	1,19	1,60	
Efektywność sezonowa (wg EN14825)	Chłodzenie	Klasa efektywności energetycznej	A++			
		Pdesign	kW	2,50	3,50	5,00
		SEER		7,20	6,43	6,80
		Roczne zużycie energii	kWh	120	190	257
	Ogrzewanie (klimat umiarkowany)	Klasa efektywności energetycznej	A+			
		Pdesign	kW	2,40	2,90	4,20
Efektywność nominalna	EER		4,20	3,21	3,23	
	COP		4,42	3,78	3,63	
	Roczne zużycie energii	kWh	298 (0,000)	545 (0,000)	773 (0,000)	
	Dyrektywa dot. etykietowania	Chłodzenie/Ogrzewanie	A/A			

Jednostka wewnętrzna		FVXM	25F	35F	50F	
Wymiary	Jednostka Wys. x Szer. x Głęb.	mm	600 x 700 x 210			
Ciężar	Jednostka	kg	14			
Filtr powietrza	Typ		Wymawalny/nadaje się do mycia			
Wentylator	Nateżenie przepł. pow.	Chłodzenie Cicha praca/Nis./Śred./Wys.	m³/min	4,1/4,8/6,5 (0,000)/8,2	4,5/4,9/6,7 (0,000)/8,5	6,6/7,8/8,9 (0,000)/10,1
		Ogrzewanie Cicha praca/Nis./Śred./Wys.	m³/min	4,4/5,0/6,9 (0,000)/8,8	4,7/5,2/7,3 (0,000)/9,4	7,1/8,5/10,1 (0,000)/11,8
Poziom mocy akustycznej	Chłodzenie	dB(A)	52		57	
	Ogrzewanie	dB(A)	52		58	
Poziom ciśnienia akustycznego	Chłodzenie Cicha praca/Nis./Wys.	dB(A)	23/26/38	24/27/39	32/36/44	
	Ogrzewanie Cicha praca/Nis./Wys.	dB(A)	23/26/38	24/27/39	32/36/45	
Systemy sterowania	Zdalny sterownik pracujący w podczerwieni		ARC452A1			
Zasilanie	Faza/Częstotliwość/Napięcie	Hz/V	1~/50/220-230-240			

Jednostka zewnętrzna		RXM	25M9	35M9	50M9
Wymiary	Jednostka Wys. x Szer. x Głęb.	mm	550 x 765 x 285		735 x 825 x 300
Ciężar	Jednostka	kg	32		47
Poziom mocy akustycznej	Chłodzenie	dB(A)	59	61	62
	Ogrzewanie	dB(A)	59	61	62
Zakres pracy	Chłodzenie Temp. otoczenia Min.~Maks.	°CDB	-10~-46		
	Ogrzewanie Temp. otoczenia Min.~Maks.	°CWB	-15~-18		
Czynnik chłodniczy	Typ		R-32		
	GWP		675,0		
	Ilość	kg/TCO2Eq	0,76/0,52		1,40/0,95
Połączenia instalacji rurowej	Ciecz Śr. zew.	mm	6,35		6,4
	Gaz Śr. zew.	mm	9,50		12,7
	Dł. inst rurowej JZ-JW Maks.	m	20,0		30
	Dodatkowy ładunek czynnika chłodniczego	kg/m	0,02 (dla dł. inst. rurowej przekraczającej 10 m)		
	Różn. poziomów JW-JZ Maks.	m	20,0		
Zasilanie	Faza/Częstotliwość/Napięcie	Hz/V	1~/50/220-240		
Prąd - 50 Hz	Maksymalne amperaże bezpiecznika (MFA)	A	-		
Cena netto			6.770 zł	7.960 zł	9.500 zł

Symbol	Akcesoria	Cena netto za szt.
BRC073	Sterownik przewodowy nowy: typu BRC1E52	760 zł
BRCW901A03	Kabel przyłączeniowy 3 m do BRC073	100 zł
BRCW901A08	Kabel przyłączeniowy 8 m do BRC073	160 zł
BRP069A42	Wi-Fi Adaptor sterowania on-line	290 zł
KRP413A1S	Adaptor PCB do zdalnego sterowania załącz/wyłącz, praca napiemienna - sterownik bezprzewodowy	720 zł
KRP928A2S	Adaptor PCB - DIII net, sterowanie załącz/wyłącz, praca napiemienna - sterownik przewodowy	1.000 zł
KRC72	Sterownik centralny do 5 jednostek wewnętrznych	1.290 zł

### Uwagi:

i) Minimalne robocze temperatury otoczenia:

RXM	Chłodzenie	Ogrzewanie
	-10°C	-15°C



# Rozwiązania zoptymalizowane do ogrzewania

## Zaprojektowane z myślą o zastosowaniach mieszkaniowych: nawet dla najzimniejszych regionów

- › Szeroki typoszereg możliwych do podłączenia jednostek wewnętrznych (naścienna, przypodłogowe) z gwarantowaną wydajnością grzewczą do temperatur zewnętrznych – 25°C
- › Unikalna technologia swobodnie wiszącego wymiennika: udoskonalono cykl odszraniania, co pozwala obniżyć koszty eksploatacyjne, bez ryzyka oblodzenia







Dla większości z nas, pełna kontrola klimatu w pomieszczeniach oznacza możliwość doboru żądanej temperatury dla każdego pomieszczenia w domu oraz utrzymanie tej temperatury niezależnie od temperatur na zewnątrz – nawet, jeśli spadają one aż do – 25°C. W warunkach domowych oznacza to, że ogrzewanie, chłodzenie i wysoka jakość powietrza decydują o komforcie przez cały rok.

Dla najzimniejszych regionów – jednostki zewnętrzne tej pompy ciepła zaprojektowano od nowa z myślą o poradzeniu sobie w najbardziej ekstremalnych warunkach pogodowych przy doskonałych wartościach efektywności energetycznej. Nasze jednostki wewnętrzne zdobyły prestiżowe nagrody za ikoniczne wzornictwo, które pasuje do każdego wnętrza.

Praca jednostek wewnętrznych jest cicha jak szept, a powietrze rozprowadzają po pomieszczeniu w sposób, które nie powoduje powstawania nieprzyjemnych przeciągów. Zaprojektowane z myślą o kontroli klimatu.

## Typoszereg Bluevolution R-32

**BLUEVOLUTION**

Typ	Model	Nazwa produktu		25	30	35	40
Jednostki naścienne	<b>Perfera</b> Dyskretne, nowoczesne wzornictwo – optymalna efektywność i komfort dzięki 2-obszarowemu czujnikowi inteligentne oko.	FTXTM-M			 (tylko układ pojedynczy)		 (tylko układ pojedynczy)
	<b>Comfora</b> Jednostka naścienna o wysokiej efektywności, zapewniająca komfort przy jednoczesnym zmniejszeniu oddziaływania na środowisko	FTXTP-K3		 (tylko układ pojedynczy)		 (tylko układ pojedynczy)	

# Jednostka naścienna

Atrakcyjna jednostka naścienna zapewni doskonałą jakość powietrza w pomieszczeniach

- ☞ Gwarantowana wydajność grzewcza w niskich temperaturach do -25°C
- ☞ Wartości efektywności sezonowej aż do A+++ w trybie chłodzenia i ogrzewania
- ☞ Po zainstalowaniu w pobliżu urządzenia grzewczego (np. kominka lub pieca) i osiągnięciu ustawionej temperatury, wentylator cały czas pracuje, aby zapewnić równomierną temperaturę w całym domu
- ☞ Czystsze powietrze dzięki technologii Flash Streamer Daikin
- ☞ Sterownik online (opcja): umożliwi kontrolę klimatu w pomieszczeniu z dowolnego miejsca za pośrednictwem aplikacji, sieci lokalnej lub Internetu, pozwala monitorować zużycie energii
- ☞ 2-obzarowy czujnik inteligentne oko: powietrze jest kierowane do strefy innej, niż ta w której w danej chwili znajduje się człowiek; jeżeli w pomieszczeniu nie zostanie wykryta żadna osoba, urządzenie automatycznie przełączy się w tryb energooszczędny
- ☞ Funkcja nawiewu powietrza 3-D łączy automatyczny ruch w kierunku pionowym i poziomym, dzięki czemu strumień chłodnego lub ciepłego powietrza dociera do rogów nawet w dużych pomieszczeniach



FTXTM30M



RXTM-N



ARC466A55



Dane dotyczące efektywności			FTXTM-M + RXTM-N	30M + 30N	40M + 40N
Wydajność chłodnicza	Min./Nom./Maks.	kW		0,70/3,00/4,50	0,70/4,00/5,10
Wydajność grzewcza	Min./Nom./Maks.	kW		0,80/3,20/6,70	0,80/4,00/7,20
Pobór mocy	Chłodzenie	Nom.	kW	0,74	1,09
	Ogrzewanie	Nom.	kW	0,61	0,78
Chłodzenie pomieszczeń	Klasa efektywności energetycznej			A++	
	Wydajność	Pdesign	kW	3,00	4,00
	SEER			7,60	7,70
	Roczne zużycie energii		kWh/a	138	182
Ogrzewanie (klimat umiarkowany)	Klasa efektywności energetycznej			A+++	
	Wydajność	Pdesign	kW	3,00	3,80
	SCOP/A			5,12	5,30
	Roczne zużycie energii		kWh/a	821	1.004
Ogrzewanie (klimat zimny)	Klasa efektywności energetycznej			A+	
	Wydajność	Pdesign	kW	4,40	5,60
	Roczne zużycie energii		kWh/a	2.296	2.779
	SCOP/C			4,02	4,19
Efektywność nominalna	EER			4,10	3,71
	COP			5,34	5,37
	Roczne zużycie energii		kWh	366	542
	Dyrektywa dot. etykietowania	Chłodzenie/Ogrzewanie		A/A	

Jednostka wewnętrzna			FTXTM-M	30M	40M
Wymiary	Jednostka	Wys. x Szer. x Głęb.	mm	294 x 811 x 272	300 x 1.040 x 295
Ciężar	Jednostka		kg	10,0	14,5
Wentylator	Typ			Wymowalny/nadaje się do mycia	
Wentylator	Natężenie przepł. pow.	Chłodzenie	m <sup>3</sup> /min	5,2/6,3/8,0/11,7	4,6/5,7/9,2/15,5
		Ogrzewanie	m <sup>3</sup> /min	4,1/4,9/7,0/12,2	5,8/7,1/10,4/17,7
Poziom mocy akustycznej	Chłodzenie		dBA	60	
	Ogrzewanie		dBA	61	
Poziom ciśnienia akustycznego	Chłodzenie		dBA	21/25/45	
	Ogrzewanie		dBA	19/22/45	
Systemy sterowania	Zdalny sterownik pracujący w podczerwienu Sterownik przewodowy			ARC466A55 BRC073A1	
Zasilanie	Faza/Częstotliwość/Napięcie			1~/50/220-240	

Jednostka zewnętrzna			RXTM-N	30N	40N
Wymiary	Jednostka	Wys. x Szer. x Głęb.	mm	551 x 763 x 312	
Ciężar	Jednostka		kg	38	
Poziom mocy akustycznej	Chłodzenie		dBA	61	
	Ogrzewanie		dBA	61	
Poziom ciśnienia akustycznego	Chłodzenie		Nom.	48	
	Ogrzewanie		Nom.	49	
Zakres pracy	Chłodzenie		Temp. otoczenia Min.~Maks.	-10~46	
	Ogrzewanie		Temp. otoczenia Min.~Maks.	-25~18	
Czynnik chłodniczy	Typ			R-32	
	GWP			675	
	Ilość		kg/CO <sub>2</sub> Eq	1,1/-	
Połączenia instalacji rurowej	Ciecz		Śr. zew.	6,35	
	Gaz		Śr. zew.	9,50	
	Dł. inst. rurowej JZ-JW		Maks.	20	
	Dodatkowy ładunek czynnika chłodniczego		kg/m	0,02 (dla dł. inst. rurowej przekraczającej 10 m)	
	Różnice poziomów JW-JZ		Maks.	15	
Zasilanie	Faza/Częstotliwość/Napięcie			1~/50/220-240	
Prąd - 50 Hz	Maksymalne amperaż bezpiecznika (MFA)			A	
Cena netto za komplet				8.020 zł	9.040 zł

Symbol	Akcesoria	Cena netto za szt.
BRC073	Sterownik przewodowy nowy: typu BRC1E52	760 zł
BRCW901A03	Kabel przyłączeniowy 3 m do BRC073	100 zł
BRCW901A08	Kabel przyłączeniowy 8 m do BRC073	160 zł
BRP069A41	Wi-Fi Adaptor sterowania on-line	240 zł
KRC72	Sterownik centralny do 5 jednostek wewnętrznych	1.290 zł
KRP413A15	Adaptor PCB do zdalnego sterowania załącz/wyłącz, praca naprzemienna - sterownik bezprzewodowy	720 zł
KRP928A25	Adaptor PCB - DIII net, sterowanie załącz/wyłącz, praca naprzemienna - sterownik przewodowy	1.000 zł

## Uwagi:

- i) Minimalne robocze temperatury otoczenia:

RXTM-N	Chłodzenie	Ogrzewanie
	-10°C	-25°C





# Jednostka naścienna

Jednostka naścienna zapewnia wysoką efektywność i komfort

- ☞ Gwarantowana wydajność grzewcza w niskich temperaturach do -25°C
- ☞ Niewielkie wymiary jednostki sprawiają, że nadaje się idealnie do budynków po renowacji, zwłaszcza do montażu nad drzwiami
- ☞ Wartości efektywności sezonowej: cała gama A++ w trybie chłodzenia i ogrzewania
- ☞ Sterownik online (opcja): umożliwi kontrolę klimatu w pomieszczeniu z dowolnego miejsca za pośrednictwem aplikacji, sieci lokalnej lub Internetu, pozwala monitorować zużycie energii
- ☞ Projekt naścienny o nowoczesnym wzornictwie nie zajmujący dużo miejsca



FTXTP-K



RXTP-N



ARC480A11



Dane dotyczące efektywności		FTXT + RXTP	25K + 25N	35K + 35N
Wydajność chłodnicza	Min./Nom./Maks.	kW	0,70/2,50/4,00	0,70/3,50/4,40
Wydajność grzewcza	Min./Nom./Maks.	kW	0,80/3,20/6,20	0,80/4,00/6,70
Pobór mocy	Chłodzenie	Nom. kW	0,57	0,91
	Ogrzewanie	Nom. kW	0,68	0,88
Chłodzenie pomieszczeń	Klasa efektywności energetycznej		A++	
	Wydajność	Pdesign kW	2,50	3,50
	SEER		7,10	7,20
	Roczne zużycie energii	kWh/a	123	170
Ogrzewanie (klimat umiarkowany)	Klasa efektywności energetycznej		A++	
	Wydajność	Pdesign kW	2,50	3,00
	SCOP/A		4,98	4,81
	Roczne zużycie energii	kWh/a	703	873
Ogrzewanie (klimat zimny)	Klasa efektywności energetycznej		A	
	Wydajność	Pdesignh kW	3,70	4,40
	Roczne zużycie energii	kWh/a	1.939	2.429
	SCOP/C		3,95	3,80
Efektywność nominalna	EER		4,40	3,80
	COP		4,95	4,44
	Roczne zużycie energii	kWh	285	460
	Dyrektywa dot. etykietowania	Chłodzenie/Ogrzewanie	A/A	

Jednostka wewnętrzna		FTXT	25K	35K
Wymiary	Jednostka Wys. x Szer. x Głęb.	mm	285 x 770 x 225	
Ciężar	Jednostka	kg	9,0	
Filtr powietrza	Typ	Wymawalny/nadaje się do mycia		
Wentylator	Natężenie przepł. pow.	Chłodzenie	Cicha praca/Nis./Śred./Wys. m³/min	4,3/5,3/7,7 /10,6
	Ogrzewanie	Cicha praca/Nis./Śred./Wys. m³/min	4,9/5,8/8,0 /11,2	4,3/5,4/8,2 /11,4
Poziom mocy akustycznej	Chłodzenie	dBA	58	
	Ogrzewanie	dBA	58	
Poziom ciśnienia akustycznego	Chłodzenie	Cicha praca/Nis./Wys. dBA	21/26/43	
	Ogrzewanie	Cicha praca/Nis./Wys. dBA	21/26/43	
Systemy sterowania	Zdalny sterownik pracujący w podczterwieni		ARC480A11	
	Sterownik przewodowy		BRC073A1	
Zasilanie	Faza/Częstotliwość/Napięcie	Hz/V	1~/50/220-240	

Jednostka zewnętrzna		RXTP	25N	35N
Wymiary	Jednostka Wys. x Szer. x Głęb.	mm	551 x 763 x 312	
Ciężar	Jednostka	kg	38	
Poziom mocy akustycznej	Chłodzenie	dBA	61	
	Ogrzewanie	dBA	61	
Poziom ciśnienia akustycznego	Chłodzenie	Nom. dBA	48	
	Ogrzewanie	Nom. dBA	49	
Zakres pracy	Chłodzenie	Temp. otoczenia Min.~Maks. °CDB	-10~-46	
	Ogrzewanie	Temp. otoczenia Min.~Maks. °CWB	-25~-18	
Czynnik chłodniczy	Typ		R-32	
	GWP		675	
Połączenia instalacji rurowej	Ilość	kg/TCO2Eq	1,1/-	
	Ciecz	Śr. zew. mm	6,35	
	Gaz	Śr. zew. mm	9,50	
	Dł. inst. rurowej JZ-JW	Maks. m	20	
	Dodatkowy ładunek czynnika chłodniczego	kg/m	0,02 (dla dł. inst. rurowej przekraczającej 10 m)	
Zasilanie	Faza/Częstotliwość/Napięcie	Hz/V	1~/50/220-240	
	Prąd - 50 Hz	Maksymalne amperaże bezpiecznika (MFA)	A	-
Cena netto za komplet			<b>7.430 zł</b>	<b>7.860 zł</b>

Symbol	Akcesoria	Cena netto za szt.
BRC073	Sterownik przewodowy nowy: typu BRC1E52	760 zł
BRCW901A03	Kabel przyłączeniowy 3 m do BRC073	100 zł
BRCW901A08	Kabel przyłączeniowy 8 m do BRC073	160 zł
BRP069A45	Wi-Fi Adaptor sterowania on-line	320 zł
KRP928A25	Adaptor PCB - DIII net, sterowanie załącz/wyłącz, praca naprzemienna - sterownik przewodowy	1.000 zł

Uwagi:

i) Minimalne robocze temperatury otoczenia:

	Chłodzenie	Ogrzewanie
RXTP-N	-10°C	-25°C





## System „Multi”

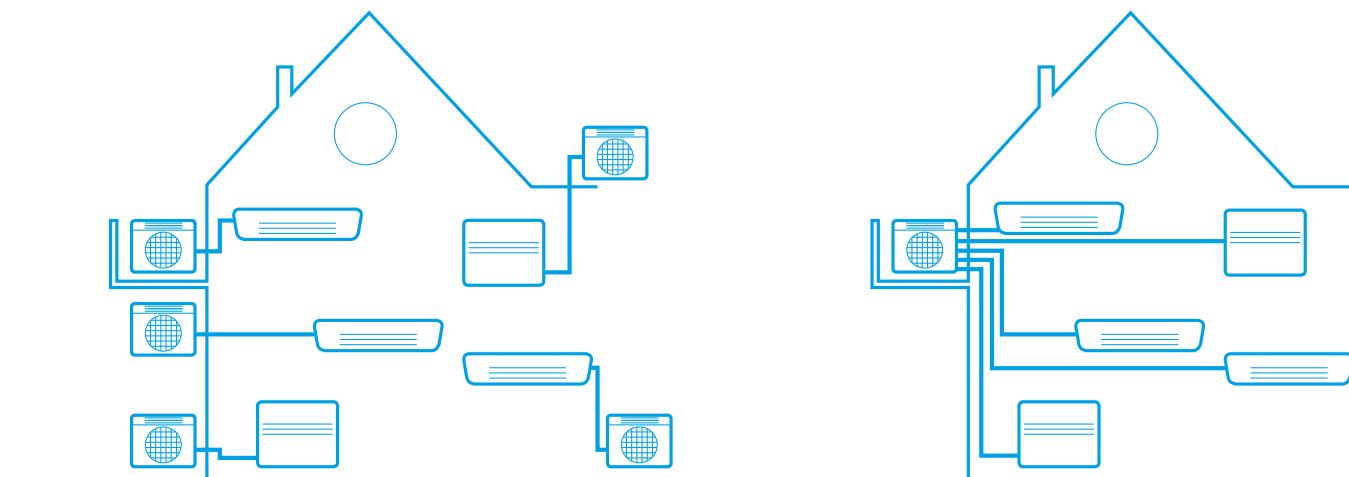

# Elastyczna instalacja – elegancki wybór

## Chłodzenie z efektywnością klasy A+++

Większość naszych jednostek, stosujących efektywne energetycznie sprężarki oraz czynniki chłodnicze dla uzyskania optymalnej sprawności działania, może obniżyć zużycie energii aż do 80%.

## Jednostki zewnętrzne multi oszczędzające przestrzeń

Do jednej jednostki zewnętrznej multi można przyłączyć maksymalnie 5 jednostek wewnętrznych. Jest to optymalne rozwiązanie zaspokojenia wszelkich potrzeb związanych z chłodzeniem i ogrzewaniem wielu pomieszczeń.

## System „Multi”



- ⊖ Sezonowy współczynnik efektywności energetycznej do A+++ w trybie chłodzenia i A++ w trybie grzania, dzięki zaawansowanej technologii i inteligentnej pracy.
- ⊖ Do 1 agregatu zewnętrznego można podłączyć do 5 jednostek wewnętrznych, które są sterowane indywidualnie i nie trzeba ich instalować w tym samym pomieszczeniu i tym samym czasie. Wszystkie jednostki wewnętrzne pracują równocześnie w tym samym trybie grzania lub chłodzenia.
- ⊖ Wybór produktu z czynnikiem chłodniczym R32 i technologią BLUEEVOLUTION, zmniejsza oddziaływanie na środowisko o 68% w porównaniu do produktów z R410A, a dzięki wysokiej efektywności energetycznej znacząco obniża koszty eksploatacyjne
- ⊖ Możliwość podłączenia różnych typów jednostek wewnętrznych, np. naściennych, kanałowych, przypodłogowych.
- ⊖ Agregaty zewnętrzne wyposażono w sprężarkę typu swing, znaną z niskiego poziomu głośności i wysokiej efektywności energetycznej.
- ⊖ Możliwość podłączenia jednostek komercyjnych (SKY AIR) i hybrydowej pompy ciepła.
- ⊖ Oszczędność miejsca w porównaniu do instalacji wielu urządzeń pojedynczych.

## Uwagi:

- i) Minimalne robocze temperatury otoczenia:

	Chłodzenie	Ogrzewanie
2MXM40, 50	10°C	-15°C
3MXM40, 52, 68	-10°C	-15°C
4MXM68, 80	-10°C	-15°C
5MXM90	-10°C	-15°C

Jednostka zewnętrzna				2MXM40M	2MXM50M	3MXM40N	3MXM52N	3MXM68N	4MXM68N	4MXM80N	5MXM90N	
Wymiary	Jednostka	Wys. × Szer. × Głęb.	mm	550 × 765 × 285		734 × 958 × 340						
Ciężar	Jednostka		kg	36	41	57		62	63	67	68	
Poziom mocy akustycznej	Chłodzenie		dB(A)	60		59		61			64	
	Ogrzewanie		dB(A)	62		59		61			64	
Poziom ciśnienia akustycznego	Chłodzenie	Nom.	dB(A)	48		46		48		49	52	
	Ogrzewanie	Nom.	dB(A)	50	48	47		48		49	52	
Zakres pracy	Chłodzenie	Temp. otoczenia	Min.-Maks.	-10~46								
	Ogrzewanie	Temp. otoczenia	Min.-Maks.	-15~18								
Czynnik chłodniczy	Typ			R-32								
	Ilość		kg	0,88	1,15	1,80		2,00		2,40		
			tCO <sub>2</sub> eq	0,6	0,8	1,2		1,4		1,6		
Połączenia instalacji rurowej	GWP			675								
	Ciecz	Śr.zew.	mm	6,35				6,35				
	Gaz	Śr.zew.	mm			9,5						
	Długość instalacji rurowej	JZ-JW	Maks.	m	20				25			
		System	Bez doładowania	m	20				-			
	Dodatkowy ładunek czynnika chłodniczego		kg/m	0,02 (dla dł. inst. rurowej przekraczającej 20 m)				0,02 (dla dł. inst. rurowej przekraczającej 30 m)				
Różnice poziomów	JW-JZ	Maks.	m	15								
Zasilanie	Liczba faz/Częstotliwość/Napięcie		Hz/V	1~/50/220-240								
Prąd - 50Hz	Maksymalne amperaże bezpiecznika (MFA)		A	16				30				
Cena netto za szt.				5.830 zł	6.740 zł	7.000 zł	7.810 zł	9.150 zł	9.840 zł	11.130 zł	11.980 zł	

## Tabele połączeń jednostek wewnętrznych

Jednostki wew. do podłączenia	Jednostki naściennne																					
	FTXJ-MW/S				CTXM-M		FTXM-M					FTXP-K3			CTXA-W/S/T		FTXA-W/S/T					
	20	25	35	50	15	20	25	35	42	50	60	71	20	25	35	15	20	25	35	42	50	60
2MXM40M	•	•	•		•	•	•	•	•				•	•	•	•	•	•	•	•	•	
2MXM50M9	•	•	•	•	•	•	•	•	•	•			•	•	•	•	•	•	•	•	•	•
3MXM40N	•	•	•		•	•	•	•								•	•	•	•			
3MXM52N	•	•	•	•	•	•	•	•	•	•						•	•	•	•	•	•	•
3MXM68N	•	•	•	•	•	•	•	•	•	•	•					•	•	•	•	•	•	•
4MXM68N	•	•	•	•	•	•	•	•	•	•	•					•	•	•	•	•	•	•
4MXM80N	•	•	•	•	•	•	•	•	•	•	•	•				•	•	•	•	•	•	•
5MXM90N	•	•	•	•	•	•	•	•	•	•	•	•				•	•	•	•	•	•	•

UWAGA! Dane w polach na niebiesko zawierają dane wstępne.

Jednostki wew. do podłączenia	Jednostki kanałowe								Jednostki przypodłogowe			Kaseta z nawiewem obwodowym			Całkowicie płaska kaseta				Jednostka podstropowa			Jednostka przypodłogowa (bez obudowy)				Hybrydowa pompa ciepła	
	FDXM-F3				FBA-A				FVXM-F			FCAG-A			FFA-A				FHA-A			FNA-A				CHYHBH-AV32	
	25	35	50	60	25	35	50	60	25	35	50	35	50	60	25	35	50	60	35	50	60	25	35	50	60	05	08
2MXM40M	•	•							•	•																	
2MXM50M9	•	•	•						•	•	•				•	•	•										
3MXM40N	•	•			•	•			•	•		•	•		•	•			•	•		•	•				
3MXM52N	•	•	•		•	•	•		•	•	•	•	•	•	•	•	•	•	•	•		•	•	•	•	•	•
3MXM68N	•	•	•	•	•	•	•	•	•	•	•	•	•	•	•	•	•	•	•	•	•	•	•	•	•	•	•
4MXM68N	•	•	•	•	•	•	•	•	•	•	•	•	•	•	•	•	•	•	•	•	•	•	•	•	•	•	•
4MXM80N	•	•	•	•	•	•	•	•	•	•	•	•	•	•	•	•	•	•	•	•	•	•	•	•	•	•	•
5MXM90N	•	•	•	•	•	•	•	•	•	•	•	•	•	•	•	•	•	•	•	•	•	•	•	•	•	•	•

UWAGA! Dane w polach na niebiesko zawierają dane wstępne.

# Jednostki wewnętrzne do podłączenia z systemami MULTI

## Jednostki wewnętrzne naściennie – EMURA BLUE (sterownik bezprzewodowy w cenie)

Symbol	FTXJ20MW	FTXJ20MS	FTXJ25MW	FTXJ25MS	FTXJ35MW	FTXJ35MS	FTXJ50MW	FTXJ50MS	Wi-Fi
Cena netto za szt.	2.840 zł	3.310 zł	3.100 zł	3.480 zł	3.530 zł	4.070 zł	4.600 zł	5.350 zł	w.cenie



## Jednostki wewnętrzne naściennie (sterownik bezprzewodowy w cenie)

Symbol	CTXM15M	CTXM20M	CTXM25M	CTXM35M	CTXM42M	CTXM50M	CTXM60M	CTXM71M	BRP069A42
Cena netto za szt.	2.090 zł	2.250 zł	2.350 zł	3.050 zł	3.800 zł	4.170 zł	4.820 zł	5.240 zł	290 zł



## Jednostki wewnętrzne naściennie (sterownik bezprzewodowy w cenie)

Symbol	FTXP20L	FTXP25L	FTXP35L	BRP069A45
Cena netto za szt.	1.770 zł	1.870 zł	2.090 zł	320 zł



## Jednostki wewnętrzne naściennie STYLISH

Symbol	15 AS/AW/AT	20AS/AW/AT	25AS/AW/AT	35AS/AW/AT	42AS/AW/AT	50AS/AW/AT
biała CTXA/FTXA-AW						
Cena netto za szt.	2.840 zł	3.000 zł	3.210 zł	3.690 zł	4.490 zł	4.820 zł
srebrna CTXA/FTXA-AS						
Cena netto za szt.	3.120 zł	3.320 zł	3.530 zł	4.120 zł	4.920 zł	5.190 zł
czarna CTXA/FTXA-AT						
Cena netto za szt.	3.320 zł	3.480 zł	3.580 zł	4.280 zł	5.240 zł	5.510 zł



## Jednostki wewnętrzne kanałowe – FDXM BLUE

Symbol	FDXM25F3	FDXM35F3	FDXM50F3	FDXM60F3	BRC1E53C	BRC2C51	BRC3A61	BRC4C65*	BRP069A81
Cena netto za szt.	2.030 zł	2.250 zł	3.530 zł	4.580 zł	420 zł	720 zł	1.470 zł	790 zł	750 zł



## Jednostki wewnętrzne kanałowe – FBA BLUE

Symbol	FBA35A	FBA50A	FBA60A	BRC1E53C	BRP069A81
Cena netto za szt.	4.800 zł	5.240 zł	5.620 zł	420 zł	750 zł



## Jednostki wewnętrzne szafkowe w obudowie – FVXM BLUE

Symbol	FVXM25F	FVXM35F	FVXM50F	BRP069A42
Cena netto za szt.	3.000 zł	3.260 zł	4.440 zł	290 zł



## Jednostki wewnętrzne szafkowe do zabudowy – FNA BLUE

Symbol	FNA25A	FNA35A	FNA50A	FNA60A	BRC1E53C	BRP069A81
Cena netto za szt.	2.920 zł	3.620 zł	4.220 zł	4.650 zł	420 zł	750 zł



## Jednostki wewnętrzne kasetonowe KASETA OBWODOWA – FCAG BLUE

Symbol	FCAG35A	FCAG50A	FCAG60A	BRC1E53C	BYCQ14DW	BYCQ14DG9	BRC7FA532F	BRP069A81
Cena netto za szt.	3.310 zł	3.410 zł	3.570 zł	420 zł	1.450 zł	1.500 zł	400 zł	750 zł



## Jednostki wewnętrzne kasetonowe KASETA PŁASKA – FFA BLUE

Symbol	FFA25A	FFA35A	FFA50A	FFA60A	BRC1E53C	BYFQ60CS	BYFQ60CW	BRP069A81
Cena netto za szt.	3.100 zł	3.310 zł	3.410 zł	3.570 zł	420 zł	1.300 zł	1.300 zł	750 zł



## Jednostka podstropowa FHA

Symbol	FHA35A	FHA50A	FHA60A	BRC1E53C	BRC7G53	BRP069A81
Cena netto za szt.	3.760 zł	3.830 zł	4.410 zł	420 zł	1.330 zł	750 zł



## Jednostka.hybrydowa-CHYHBH

Symbol	CHYHBH05AV32	CHYHBH08AV32	EKRUCBL4	Wi-Fi
Cena netto za szt.	8.200 zł	9.650 zł	560 zł	-



## Uwagi:

- Akcesoria – sprawdź na stronach dotyczących poszczególnych jednostek wewnętrznych
- Wszystkie standardowe urządzenia z automatycznym restartem po awarii zasilania

# Hybrydowa pompa ciepła Daikin Altherma + multi

Hybrydowa pompa ciepła Daikin Altherma z funkcją multi łączy system multi z hybrydową pompą ciepła. Dzięki dedykowanemu portowi produkowana jest ciepła woda przy jednoczesnym schładzaniu Twojego domu. Hybrydowa pompa ciepła Daikin Altherma z funkcją multi stanowi system all-in-one do chłodzenia, ogrzewania i wytwarzania ciepłej wody. Dzięki łatwemu montażowi i możliwości sterowania poprzez aplikację na Twoim smartfonie lub tablecie hybrydowa pompa ciepła Daikin Altherma z funkcją multi to pomysłowe rozwiązanie dla zapewnienia twojego komfortu przez cały rok.

**Nasze jednostki zewnętrzne Bluevolution multi mają nie tylko najlepszą wydajność, ale teraz mogą być również stosowane do wytwarzania ciepłej wody!**

- › 3-, 4- i 5-portowe jednostki zewnętrzne multi
- › Możliwość łączenia z różnymi jednostkami wewnętrznymi typu split (Daikin Emura, FTXM, FTXP, FDXM)
- › Jeden port jest przeznaczony do wytwarzania ciepłej wody
- › Sterowanie poprzez aplikację dzięki sterownikowi online firmy Daikin



**Hybrydowa pompa ciepła (gaz i powietrze) może wytwarzać ciepłą wodę i dostarczać ciepło do grzejników i ogrzewania podłogowego**

- › Ogrzewanie przestrzeni przy pomocy grzejników i ogrzewania podłogowego: najbardziej ekonomiczny tryb jest wybierany w zależności od cen energii, temperatury zewnętrznej i wewnętrznego obciążenia cieplnego
- › CWU: Technologia skraplania gazu do wytwarzania ciepłej wody



# Hybrydowa pompa ciepła Daikin Altherma

Technologia hybrydowa łączy pompę ciepła typu gaz, powietrze-woda oraz powietrze-powietrze do celów ogrzewania, chłodzenia i wytwarzania ciepłej wody



CHYHBH-AV32/EHYKOMB-A2/3



EKRUCBL

- ÷ Hybrydowa pompa ciepła Daikin Altherma łączy technologię pompy ciepła typu powietrze-woda z technologią skraplania gazu
- ÷ Hybrydowa pompa ciepła Daikin Altherma zawsze wybiera najbardziej ekonomiczny tryb pracy w zależności od temperatury zewnętrznej, cen energii i wewnętrznego obciążenia cieplnego
- ÷ Niski koszt inwestycji: nie ma potrzeby wymiany istniejących grzejników (do 80°C) i instalacji rurowej
- ÷ Zapewnia wystarczającą ilość ciepła do zastosowań przy modernizacji starych instalacji, ponieważ pokrywa wszystkie obciążenia cieplne do 32 kW
- ÷ Łatwy i szybki montaż, dzięki kompaktowym wymiarom i szybkozłączom
- ÷ Sterownik online (opcja): Sterowanie jednostką wewnętrzną z każdego miejsca za pośrednictwem aplikacji przez sieć lokalną lub Internet, podgląd zużycia energii
- ÷ Możliwość podłączenia fotowoltaicznych paneli słonecznych do zasilania pompy ciepła (opcja)

Jednostka wewnętrzna		CHYHBH		05AV32	08AV32	EHYKOMB33AA2	EHYKOMB33AA3	
Centralne ogrzewanie	Ciepło dostarc. Qn (wart. opal. netto)	Nom.	Min.-Maks.	kW		7,6/6,2/7,6-27/22,1/27		
	Moc oddawana Pn przy 80/60°C	Min.-Nom.		kW		8,2/6,7/8,2-26,6/21,8/26,6		
	Efektywność	Wartość opalowa netto		%		98/107		
	Zakres pracy	Min./Maks.		°C		15/80		
CWU	Moc oddawana	Min.-Nom.		kW		7,6-32,7		
	Przepływ wody	Natężenie		Nom.		l/min		
	Zakres pracy	Min./Maks.		°C		40/65		
Gaz	Połączenie	Średnica		mm		15		
	Zużycie (G20)	Min.-Maks.		m <sup>3</sup> /h		0,78-3,39		
	Zużycie (G25)	Min.-Maks.		m <sup>3</sup> /h		0,90-3,93		
	Zużycie (G31)	Min.-Maks.		m <sup>3</sup> /h		0,30-1,29		
Powietrze nawiewane	Połączenie			mm		100		
	Koncentryczne					Tak		
Gaz odlotowy	Połączenie			mm		60		
Obudowa	Kolor			Biały		Biały RAL9010		
	Materiał			Powlekana blacha stalowa				
Wymiary	Jednostka	Wys. x obudowa x zint. z jedn. wew. x szer.		mm		902 x 450 x 164		
Ciężar	Jednostka	Pusta		kg		30		
Zasilanie	Faza/Częstotliwość/Napięcie		Hz/V		1~/50/230		1~/50/230	
Zużycie energii elektrycznej	Maks.			W		55		
	Tryb gotowości			W		2		
Zakres pracy	Ogrzewanie	Temp. otoczenia Min.-Maks.		°C		-15~24		
		Strona wody	Min.-Maks.		°C		25~50	
Uwagi							W przypadku ogrzewania centralnego z obiegiem wodnym zawór bezpieczeństwa patrz CHYHBH*	
Cena netto za szt.				8.200 zł	9.650 zł	8.020 zł	8.020 zł	

(1) Ta DB/WB 7°C/6°C – LWC 35°C (DT = 5°C) (2) Warunek: Ta DB/WB 7°C/6°C – LWC 45°C (DT=5°C) (3) Chłodzenie Ta 35°C – LWE 18°C (DT = 5°C); grzanie Ta DB/WB 7°C/6°C – LWC 35°C (DT = 5°C) (4) Chłodzenie Ta 35°C – LWE 7°C (DT = 5°C); grzanie Ta DB/WB 7°C/6°C – LWC 45°C (DT = 5°C)

Symbol	Akcesoria	Cena.netto.za.szt.
EKRUCBL4	Sterownik przewodowy, wymagana opcja niezbędna do uruchomienia, zamawiana oddzielnie	560 zł



# Przyszłość jest w Twoich rękach

Zdefiniuj przyszłość klimatyzacji

Wprowadzenie nowej serii A Sky Air z bardzo efektywną technologią Bluevolution R32, dostępnej w trzech modelach: światowej klasy Alpha, Advance i Active.

Nowa seria A Sky Air na czynnik chłodniczy R32 oferuje potwierdzoną, najlepszą na rynku kontrolę klimatu dla biznesu i klientów indywidualnych.

**Elastyczność projektu.** Bardziej zwarta budowa. Cicha praca. Rozszerzony zakres operacyjny we wszystkich warunkach.

**Pomoc w zasięgu ręki.** Szybsza i prostsza instalacja oraz użytkowanie, nawet w przypadku systemów zamiennych.

**Daikin w centrum systemu.** Mniejsze koszty eksploatacji i dużo niższe oddziaływanie na środowisko. Wszystko to dzięki wypróbowanej, przetestowanej technologii Daikin, na której zawsze można polegać.

**Koncentracja na komforcie.** Zaawansowane możliwości zdalnego sterowania, dostosowane do indywidualnych potrzeb klientów.

Wyprzedź konkurencję. Już dzisiaj porozmawiaj z Daikin o Sky Air.  
[www.daikin.pl/skyairbluevolution](http://www.daikin.pl/skyairbluevolution)



**SkyAir** Alpha-series

**SkyAir** Advance-series

**SkyAir** Active-series

**BLUEVOLUTION**



# Wyprzedź konkurencję

WINNER



## ✓ Pierwszy na rynku w Europie system dla małych i średnich obiektów komercyjnych wykorzystujący czynnik chłodniczy R-32

- › Potencjał tworzenia efektu cieplarnianego (GWP) R-32 jest o 68% niższy w porównaniu do standardu w branży – R-410A
- › Najwyższa efektywność (**SEER aż do 8,02**) na rynku
- › Nie wymaga corocznych kontroli szczelności instalacji chłodniczej, co obniża koszty konserwacji
- › O 16% mniejsza ilość czynnika chłodniczego

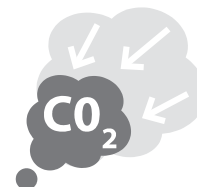
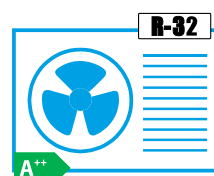

BLUEEVOLUTION

## ✓ Sterowanie za pośrednictwem aplikacji

- › Sterowanie urządzeniem z dowolnego miejsca, w każdym momencie
- › Rozwiązanie intuicyjne
- › Ze smartfona, tabletu lub chmury



## ✓ Lżejsze urządzenia o bardziej zwartej budowie ułatwiają instalację. Unikalny pojedynczy wentylator o zakresie pracy aż do 14 kW

## ✓ Zaprojektowany od nowa **obrotowy przedni panel** zapewnia łatwy dostęp do głównych podzespołów systemu

## ✓ Nowy **7-segmentowy wyświetlacz** do wprowadzania ustawień i monitorowania pracy

### 3-rzędowy wymiennik ciepła

- › Unikalny 3-rzędowy wymiennik ciepła gwarantuje zwartą obudowę aż do 14 kW



Sky Air to rozwiązanie dla sektora małych budynków komercyjnych

# 7 powodów dla których rozwiązanie Sky Air jest unikalne na rynku

**1** Pełna gama Sky Air na czynnik chłodniczy R-32 oferuje technologicznie, najlepsze w swojej klasie sterowanie klimatem

NOWOŚĆ

SkyAir A-series  
BLUEEVOLUTION



System	Typ	Model	Nazwa produktu	str.	71 6,8 kW	100 9,5 kW	125 12,1 kW	140 13,4 kW	
Chłodzony powietrzem	Pompa ciepła	<b>SkyAir Alpha-series</b> – Wiodąca w branży technologia do zastosowań komercyjnych – Dedykowane rozwiązanie do chłodzenia pomieszczeń technicznych – Zmienna temperatura czynnika chłodniczego – Maksymalna długość orurowania 85 m – Technologia wymiany – Praca w trybie ogrzewania i chłodzenia aż do -20°C – Układy pojedyncze, twin, triple i double twin	<b>R-32</b> 	RZAG-MV1	273				
				RZAG-MY1	273				
		<b>SkyAir Advance-series</b> – Połączenie technologii i komfortu do zastosowań komercyjnych – Bardzo kompaktowe i łatwe w instalacji jednostki zewnętrzne – Maksymalna długość orurowania 50 m – Technologia wymiany – Zakres pracy do -15°C w trybie ogrzewania i chłodzenia – Układy pojedyncze, twin, triple i double twin	<b>R-32</b> 	RZASG-MV1	274				
				RZASG-MY1	274				
		<b>SkyAir Active-series</b> – Idealne rozwiązanie do dużych i małych obiektów handlowych oraz pomieszczeń biurowych – Bardzo kompaktowe i łatwe w instalacji jednostki zewnętrzne – Maksymalna długość orurowania 30 m – Technologia wymiany – Łatwe w montażu jednostki zewnętrzne: na dachu, na tarasie i na ścianie – Wyłącznie do układów pojedynczych	<b>R-32</b> 	AZAS-MV1	275				
				AZAS-MY1	275				

Pełna seria jednostek wewnętrznych dostępna na czynnik chłodniczy R-32 i R-410A (ponad 45 różnych modeli)

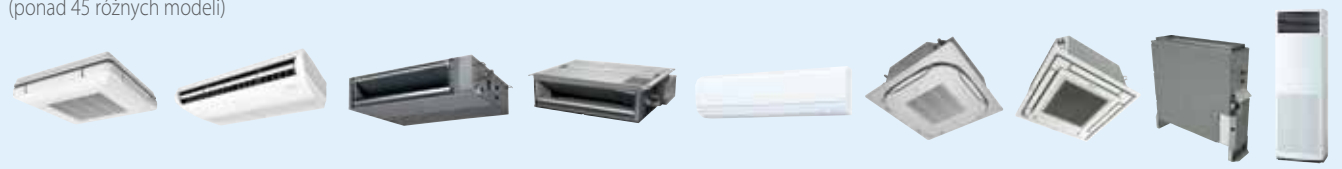

## 2 Wysoka efektywność energetyczna

- › **Najwyższa efektywność sezonowa**
  - › SEER aż do 8,02 oraz etykieta A++ w trybie chłodzenia i ogrzewania
  - › Zmienna temperatura czynnika chłodniczego automatycznie dostosowuje temperaturę czynnika chłodniczego do obciążenia

**NOWOŚĆ** › Jednostki z nawiewem obwodowym i kanałowe z funkcją **automatycznego czyszczenia filtra**

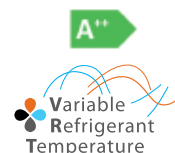

## 3 Najlepszy komfort

- › **Zmienna temperatura czynnika chłodniczego** pozwala uniknąć uczucia zimnych przeciągów
- › **Niski poziom głośności** jednostek wewnętrznych i zewnętrznych
- › **Czujniki obecności i temperatury** podłogi przekierowują strumień powietrza z dala od osób, równocześnie zapewniając równomierny rozkład temperatury
- › Praca do **-20°C w trybie pompy ciepła**

**NOWOŚĆ** › Zintegrowany wlot świeżego powietrza w jednostce wewnętrznej



czujnik obecności  
czujnik podłogowy

## 4 Najwyższa niezawodność

- › **Niezawodne chłodzenie pomieszczeń technicznych**
  - › unikalne systemy wewnętrzne o większej wydajności
  - › sterowanie rotacją cyklu

**NOWOŚĆ** › **Płytki PCB chłodzona czynnikiem chłodniczym**

- › Nowe obiegi czynnika chłodniczego w wymienniku i na tacy ociekowej, zapobiegają oblodzeniu jednostki zewnętrznej
- › **Rozległe badania i testy urządzeń** przed opuszczeniem fabryki
- › **Największa sieć wsparcia** oraz serwis po-sprzedaży
- › Wszystkie części zamienne dostępne w Europie



obieg czynnika chłodniczego dolnej płyty

## 5 Wiodące na rynku systemy sterowania

**NOWOŚĆ** › **Łączność zdalna**

- › **Intuicyjne sterowanie** za pośrednictwem **aplikacji**
- › **Daikin Cloud Service** oferuje usługi, takie jak sterowanie przez Internet, monitorowanie energii, porównanie temperatury podłogi

**NOWOŚĆ** › **Łatwy w obsłudze zdalny sterownik przewodowy projekt premium BRC1H51**

- › Intuicyjne sterowanie dotykowe
- › 3 wersje kolorystyczne
- › Zaawansowane ustawienia można wprowadzać ze smartfona
- › Dedykowane rozwiązania do sterowania
  - › do zastosowań handlowych
  - › do chłodzenia pomieszczeń technicznych



intelligent Controller



BRC1H51W

## 6 Wyjątkowa estetyka

- › **Całkowicie płaska konstrukcja kasety**, która w pełni integruje się z sufitem
- › **Urządzenia z funkcją automatycznego czyszczenia** dzięki bardzo sprawnym filtrom do obszarów o normalnym i dużym stopniu zakurzenia gwarantują wolne od zabrudzeń sufity



## 7 Wyjątkowe korzyści z instalacji

- › **Kaseta podstropowa z 4-kierunkowym nawiewem (FUA)** do pomieszczeń bez sufitów podwieszanych
- › Centrala wentylacyjna plug & play Daikin z agregatami skraplającymi ERQ
- › Kompleksowe rozwiązanie do chłodzenia, ogrzewania, kurtyn powietrznych i wentylacji
- › Dedykowane asymetryczne kombinacje do chłodzenia pomieszczeń technicznych
- › **Niezawodna wymiana systemów Daikin i innych firm** bez konieczności czyszczenia rur dzięki nowym filtrom Hepta

**NOWOŚĆ** › Możliwość podłączenia do 4 jednostek wewnętrznych do jednej jednostki zewnętrznej w przypadku długich pomieszczeń lub o nieregularnym kształcie



# Zawsze pod kontrolą, z każdego miejsca



## Sterownik online

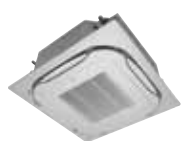

BRP069A81

- › Proste sterowanie ze smartfona
- › Sterowanie urządzeniem z dowolnego miejsca, w każdym momencie
- › Jeden punkt sterowania
- › Integracja produktów i usług innych firm za pośrednictwem IFTTT



## Możliwość podłączenia wszystkich ujednoliconych jednostek wewnętrznych

Zestawienie możliwych do podłączenia jednostek:

### Kaseta podstropowa

- › FCAHG-G
- › FCAG-A
- › FFA-A

### Jednostka naścienna

- › FAA-A

### Jednostki podstropowe

- › FHA-A
- › FUA-A

### Jednostki kanałowe

- › FDXM-F3
- › FBA-A
- › FDA-A
- › ADEQ-C

### Jednostki przypodłogowe

- › FVA-A
- › FNA-A

## Jeśli stanie się to, to zrób tamto

- › IFTTT to rozwiązanie, które łączy produkty i usługi innych firm (inteligentne mierniki, oświetlenie, termostaty itd.), aby jak najlepiej służyły użytkownikowi.

## Inteligentny sterownik w tablecie



DCC601A51

### Intelligent Controller

- › Łatwy w obsłudze ekran dotykowy do centralnego sterowania klimatyzacją i alarmami
- › Możliwość podłączenia do usługi w chmurze Daikin
- › Wbudowane sterowanie i monitoring multi-site
- › Instalatorzy i kierownicy techniczni mogą widzieć alarmy, dzięki czemu są w stanie zapewnić pomoc na odległość

Od jednej do ∞ liczby instalacji

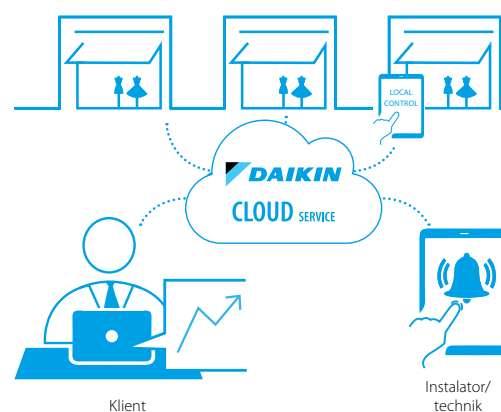



# Zmienna temperatura czynnika chłodniczego

## Najlepsza obsługa klienta

- ✓ Większa temperatura na wylocie i wyeliminowanie zimnych przeciągów!
- ✓ Większy komfort klienta oraz mniejsze zużycie energii!

- › System automatycznie zwiększa temperaturę parowania ( $T_e$ ), gdy różnica między rzeczywistą temperaturą wewnętrzną ( $T_{in}$ ) a nastawą ( $T_{set}$ ) zmniejsza się
- › Możliwość dostosowania wartości granicznych parowania

### Ograniczenie w zależności od pogody

- › Dwie zdefiniowane temperatury zewnętrzne uruchamiają zmianę  $T_e$
- › Pomiędzy tymi dwiema wartościami granicznymi  $T_e$  zmienia się liniowo

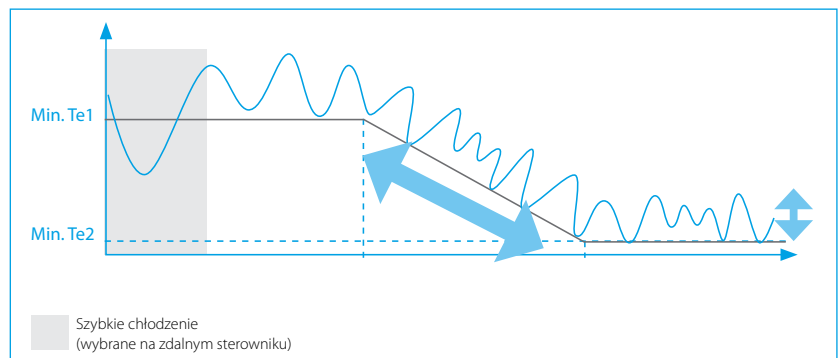

## Historia sukcesu: Sklep odzieżowy w Brukseli

- ✓ Dwa układy pojedyncze zainstalowane w tej samej strefie umożliwiają porównanie
- ✓ Dużo większa efektywność energetyczna: zużycie energii mniejsze aż do 20%

Średnie zużycie energii w ciągu 5 miesięcy pracy

	Jednostka zew.	Jednostka wew.	Panel dekor.	Sterowanie
System 1 = VRT włączony (Alpha 1)	RZAG125MV1	FCAG125A	BYCQ140D	1 x BRC1E53A
System 2 = Ustawienia fabryczne (Alpha 2)	RZAG125MV1	FCAG125A	BYCQ140D	

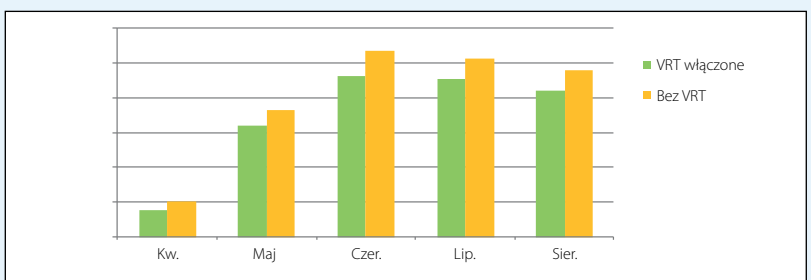

- ✓ Większy komfort: Większe temperatury tłoczenia

- › Bardziej stabilna i ciągła praca
- › Wzrost średniej temperatury na wylocie o 3~4°C

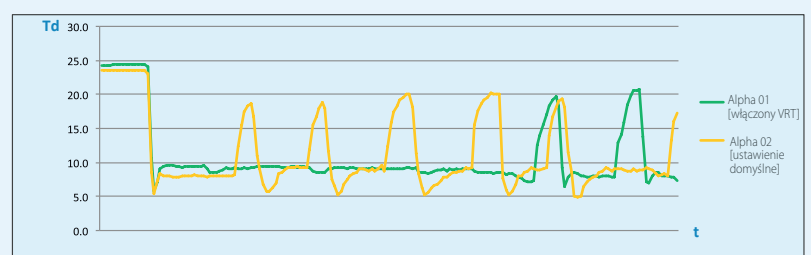



# Technologia wymiany

Szybki i skuteczny sposób na modernizację systemów na czynnik chłodniczy R-22 i R-410A

## Korzyści pozwalające zwiększyć zysk Optymalizacja działalności

### Krótszy czas instalacji

Realizacja większej liczby projektów w krótszym czasie, dzięki szybszej instalacji. Jest to bardziej opłacalne niż wymiana całego systemu z nowym orurowaniem.

### Mniejsze koszty instalacji

Obniżenie kosztów instalacji pozwala zaoferować klientom najbardziej ekonomiczne rozwiązanie oraz poprawić konkurencyjność.

### Wymiana systemów innych firm niż Daikin

**NON DAIKIN** **DAIKIN**

To bezproblemowe rozwiązanie zastępujące systemy Daikin oraz systemy wyprodukowane przez innych producentów.

### Prostota, jak odliczanie do trzech

Proste rozwiązanie technologii wymiany pozwala obsłużyć większą ilość klientów w krótszym czasie oraz pozwala im zaoferować najlepszą cenę! Wszyscy na tym korzystają.

## Jak to działa?

### Tanie rozwiązanie do aktualizacji systemów Daikin

#### ! Wymień jednostki zewnętrzne

Aby sprawdzić zgodność w przypadku zachowywania jednostek wewnętrznych, należy skontaktować się z lokalnym dystrybutorem.

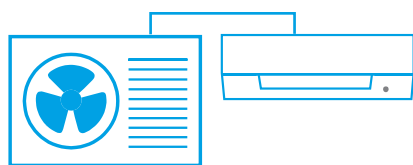

#### ! Wymień jednostki zewnętrzne

Dowiedz się więcej o rozwiązaniach zamiennych Daikin na stronie: [https://www.daikin.pl/pl\\_pl/knowledge-center/replacement-technology.html](https://www.daikin.pl/pl_pl/knowledge-center/replacement-technology.html)

## Te korzyści przekonają klienta

- ✓ Zapobieganie niespodziewanym awariom
- ✓ Obniżenie kosztów eksploatacyjnych
- ✓ Ochrona środowiska
- ✓ Większy komfort

### Miedziane rury są na wiele pokoleń

- miedziane rury wykorzystywane w systemach klimatyzacyjnych sprawdzone przez Daikin są przewidziane na ponad 60 lat eksploatacji od momentu ich zainstalowania.
- w Japonii i w Chinach już 10 lat temu wymieniono systemy na VRV z serii Q!

### Umeda Center Building, Japonia

- oryginalny system klimatyzacji: eksploatacja 20 lat
- zamiana na VRV z serii Q: 2006 – 2009
- wydajność od 1620 HP do 2322 HP
- nagroda SHASE renewal award:



## Unikalne technologie

- › Czyszczenie rurociągów ponownie wykorzystywanych dzięki unikalnemu filtrowi Hepta zapewniającemu maksymalne zmniejszenie ilości cząstek

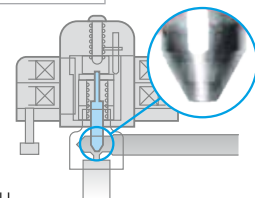
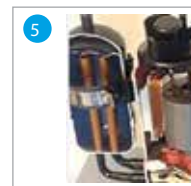
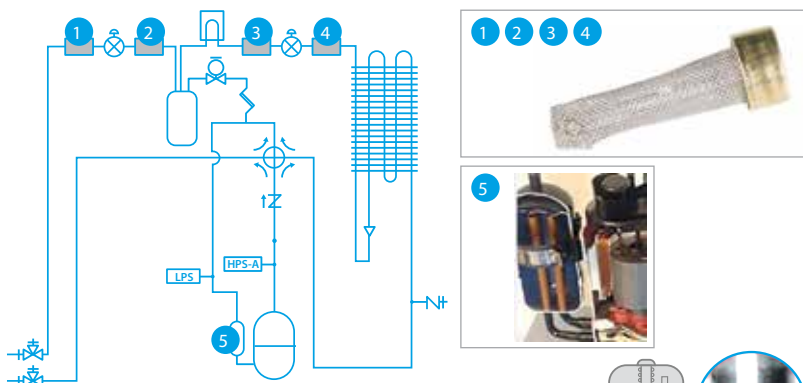

- › Nowy materiał zaworu rozprężnego o wysokim współczynniku odporności na korozję
- › Nowy typ oleju zapewnia maksymalną ochronę systemu

# Chłodzenie pomieszczeń technicznych

## Chłodzenie pomieszczeń technicznych

- › Do pomieszczeń i elementów, które wymagają całodobowego chłodzenia
- › Nieprzerwana praca jest absolutnym wymogiem do ochrony danych na serwerach



### Niezawodność

Gwarantowane działanie systemu:

- › Przewymiarowane jednostki wewnętrzne charakteryzuje większa wydajność chłodzenia oraz funkcja zapobiegania przed zamrożeniem po stronie wewnętrznej
- › Szeroki zakres pracy: w trybie chłodzenia do  $-20^{\circ}\text{C}$  i aż do  $+52^{\circ}\text{C}$

### Efektywność

Optymalny zwrot kosztów inwestycji:

- › Niższe koszty eksploatacji dzięki wykorzystaniu wysoce efektywnych systemów chłodzenia o bezpośrednim rozprężaniu
- › Niższe koszty eksploatacji w porównaniu do innych systemów DX i wodnych agregatów chłodniczych
- › Minimalne oddziaływanie na środowisko dzięki klasie energetycznej A++ (A+++ – D)
- › Mniejsze chłodzenie mechaniczne i mniejsze zużycie energii z opcją free cooling do systemów jednofazowych

### Elastyczność

- › Skalowalne rozwiązanie pod względem wydajności
- › Udoskonalone zarządzanie i kontrola pomieszczeń technicznych
- › Mniejsza powierzchnia zabudowy, ponieważ nie zajmuje miejsca na podłodze
- › Szeroki typoszereg jednostek wewnętrznych, pozwalający dostosować urządzenie do wybranych zastosowań (kasety podstropowe, jednostki naściennne, jednostki kanałowe)

## Przykładowe zastosowanie rotacji cyklu



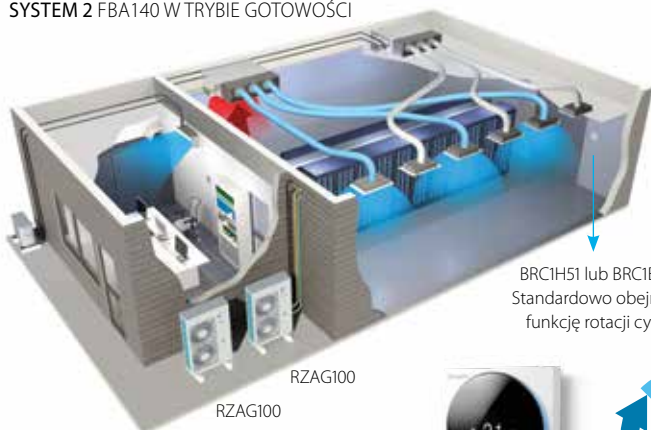



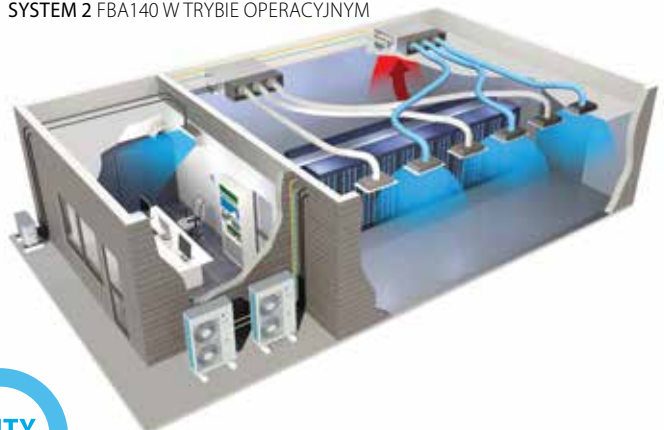





SYSTEM 1 FBA140 W TRYBIE OPERACYJNYM  
SYSTEM 2 FBA140 W TRYBIE GOTOWOŚCI



SYSTEM 1 FBA140 W TRYBIE GOTOWOŚCI  
SYSTEM 2 FBA140 W TRYBIE OPERACYJNYM



# Zestawienie produktów

Typ	Model	Nazwa produktu		
Kaseta międzystropowa	<p><b>CECHA UNIKALNA</b> Kaseta o wysokim współczynniku COP z nawiewem obwodowym</p>	FCAHG-G		<p><b>Wylot powietrza we wszystkich kierunkach 360° zapewnia najwyższą efektywność i komfort</b></p> <ul style="list-style-type: none"> <li>- Wysoki współczynnik COP kasety gwarantuje najwyższą sprawność w zastosowaniach komercyjnych</li> <li>- Funkcja automatycznego czyszczenia zapewnia wysoką sprawność</li> <li>- Inteligentne czujniki oszczędzają energię i maksymalizują komfort</li> <li>- Elastyczność pozwalająca na dopasowanie do każdego kształtu pomieszczenia</li> </ul>
	<p><b>CECHA UNIKALNA</b> Kaseta z nawiewem obwodowym</p>	FCAG-A		<p><b>Wylot powietrza we wszystkich kierunkach 360° zapewnia najwyższą efektywność i komfort</b></p> <ul style="list-style-type: none"> <li>- Funkcja automatycznego czyszczenia zapewnia wysoką sprawność</li> <li>- Inteligentne czujniki oszczędzają energię i maksymalizują komfort</li> <li>- Elastyczność pozwalająca na dopasowanie do każdego kształtu pomieszczenia</li> <li>- Najniższa wysokość instalacji na rynku</li> <li>- 27~29 dB(A) na niskiej prędkości wentylatora</li> </ul>
	<p><b>CECHA UNIKALNA</b> Całkowicie płaska kaseta</p>	FFA-A		<p><b>Unikalna konstrukcja na rynku, która w pełni integruje się z sufitem</b></p> <ul style="list-style-type: none"> <li>- Doskonale pasuje do podstropowych modułów sufitowych</li> <li>- Połączenie łatwo rozpoznawalnej konstrukcji i doskonałości technicznej z białym lub srebrno-białym wykończeniem powierzchni</li> <li>- Inteligentne czujniki oszczędzają energię i maksymalizują komfort</li> <li>- Elastyczność pozwalająca na dopasowanie do każdego układu pomieszczenia bez konieczności zmiany lokalizacji urządzenia!</li> <li>- Najcińsza kaseta 600 x 600 na rynku</li> </ul>
Jednostki kanałowe	<p>Niska jednostka kanałowa</p> <p><b>NOWOŚĆ</b> Opcja automatycznego czyszczenia</p> <p><b>NOWOŚĆ</b> Opcja wielostrefowa</p>	FDXM-F3		<p><b>Niewielka wysokość ułatwia montaż</b></p> <ul style="list-style-type: none"> <li>- Kompaktowe wymiary ułatwiają montaż w wąskiej przestrzeni międzystropowej</li> <li>- Średni spręż dyspozycyjny do 40 Pa</li> <li>- Jednostka o małej wydajności przeznaczona do niewielkich, dobrze zaizolowanych pomieszczeń</li> <li>- Funkcja automatycznego czyszczenia zapewnia wysoką sprawność i niezawodność</li> </ul>
	<p>Jednostka kanałowa o średnim ESP</p>	FBA-A		<p><b>Najwyższa, ale najbardziej wydajna jednostka o średnim sprężu dyspozycyjnym na rynku!</b></p> <ul style="list-style-type: none"> <li>- Najwyższa jednostka w swojej klasie produktów, zaledwie 245 mm</li> <li>- Niski poziom głośności podczas pracy</li> <li>- Średni spręż dyspozycyjny do 150 Pa umożliwia używanie elastycznych kanałów typu flex o różnych długościach</li> <li>- Funkcja automatycznej regulacji nawiewu powietrza mierzy ilość powietrza oraz ciśnienie statyczne i reguluje do nominalnego nawiewu powietrza, co jest gwarancją komfortu</li> </ul>
	<p>Jednostka kanałowa o wysokim ESP</p> <p><b>NOWOŚĆ</b> Opcja wielostrefowa</p>	FDA-A		<p><b>ESP do 200 Pa, idealne rozwiązanie do dużych budynków</b></p> <ul style="list-style-type: none"> <li>- Dyskretnie umieszczona w suficie: widoczne są tylko kratki</li> <li>- Możliwość zmiany ESP za pomocą sterownika pozwala na optymalizację strumienia powietrza nawiewnego</li> <li>- Elastyczna instalacja: możliwość zasysania powietrza od tyłu lub od dołu urządzenia</li> </ul>
Jednostki ściennie	Jednostka ścienna	FAA-A		<p><b>Rozwiązanie do pomieszczeń bez sufitów podwieszanych</b></p> <ul style="list-style-type: none"> <li>- Powietrze jest komfortowo rozprowadzane w górę i w dół dzięki 5 różnym kątom nawiewu</li> <li>- Prosta konserwacja, ponieważ czynności konserwacyjne można przeprowadzić od frontu urządzenia</li> <li>- Łatwa instalacja: typ 100 jest o 35% lżejszy w porównaniu do poprzedniego modelu</li> <li>- Elastyczna instalacja: przyłącza rur mogą być dolne, lewe lub prawe</li> </ul>
Jednostki podstropowe	Jednostka podstropowa	FHA-A		<p><b>Rozwiązanie do szerokich pomieszczeń bez sufitów podwieszanych</b></p> <ul style="list-style-type: none"> <li>- Komfortowy nawiew powietrza w szerokich pomieszczeniach dzięki efektowi Coandy</li> <li>- Nawet pomieszczenia o wysokości stropów na poziomie 3,8 m można chłodzić i ogrzewać w prosty sposób!</li> <li>- Bezproblemowy montaż w narożnikach lub wąskich przestrzeniach</li> </ul>
	<p><b>CECHA UNIKALNA</b> Jednostka podstropowa z 4-kierunkowym nawiewem</p>	FUA-A		<p><b>Unikalne rozwiązanie Daikin do szerokich pomieszczeń bez sufitów podwieszanych</b></p> <ul style="list-style-type: none"> <li>- Nawet pomieszczenia o wysokości stropów na poziomie 3,5 m można chłodzić i ogrzewać w prosty sposób!</li> <li>- Elastyczność pozwalająca na dopasowanie do każdego układu pomieszczenia bez konieczności zmiany lokalizacji urządzenia!</li> <li>- Optymalny komfort dzięki automatycznemu dostosowywaniu natężenia przepływu powietrza stosownie do wymaganego obciążenia</li> <li>- Powietrze jest komfortowo rozprowadzane w górę i w dół dzięki 5 różnym kątom nawiewu</li> </ul>
	Jednostka podstropowa	AHQ-C		<p><b>Rozwiązanie do szerokich pomieszczeń bez sufitów podwieszanych</b></p> <ul style="list-style-type: none"> <li>- Gwarancja stałej temperatury</li> </ul>
Jednostki przypodłogowe	Jednostka przypodłogowa	FVA-A		<p><b>Do przestrzeni z wysokimi stropami</b></p> <ul style="list-style-type: none"> <li>- Idealne rozwiązanie dla pomieszczeń komercyjnych z niskimi przestrzeniami podsufitowymi lub bez sufitów podwieszanych</li> <li>- Nawet pomieszczenia o wysokich stropach można chłodzić i ogrzewać w prosty sposób!</li> <li>- Gwarancja stałej temperatury</li> <li>- Nawiew pionowy i poziomy</li> </ul>
	Jednostka przypodłogowa (bez obudowy)	FNA-A		<p><b>Zaprojektowana z myślą o ukryciu w ścianach, widoczne tylko kraty</b></p> <ul style="list-style-type: none"> <li>- Najcieńsza jednostka na rynku, głębokość zaledwie 200 mm!</li> <li>- Możliwa instalacja pod parapetem lub kanałowa dzięki odpowiedniemu ESP</li> <li>- Cicha praca pozwala na instalację w dowolnie wybranym miejscu</li> </ul>



# Pełny typoszereg BLUEvolution na R-32

Klasa wydajności										Kombinacja jednostki zewnętrznej		
										<b>R-32</b>		
25	35	50	60	71	100	125	140	200	250	<i>SkyAir</i> Alpha-series RZAG*	<i>SkyAir</i> Advance-series RZASG*	<i>SkyAir</i> Active-series AZAS*
				•	•	•	•			✓		
	•	•	•	•	•	•	•			✓	✓	✓
•	•	•	•							✓	✓	
•	•	•	•							✓	✓	
	•	•	•	•	•	•	•			✓	✓	✓
						•				✓	✓	
				•	•					✓	✓	✓
	•	•	•	•	•	•	•			✓	✓	
				•	•	•				✓	✓	
				•	•	•	•					
				•	•	•	•			✓	✓	
•	•	•	•							✓	✓	

# Zestawienie korzyści **SkyAir**

Ikony		Efektywność sezonowa - Inteligentne wykorzystanie energii	Współczynnik efektywności sezonowej podaje bardziej realne informacje dotyczące wydajności pracy klimatyzatorów w całym sezonie grzewczym lub chłodniczym.
		Technologia sterowania inwerterowego	W połączeniu z jednostkami zewnętrznymi sterowanymi inwerterem.
		Praca podczas nieobecności	Pozwala utrzymać żądaną temperaturę w czasie nieobecności użytkowników.
		Tylko wentylator	Klimatyzator może działać jako wentylator, nawiewając powietrze bez chłodzenia lub ogrzewania.
		Filtr z funkcją automatycznego czyszczenia	Filtr czyści się automatycznie. Łatwość utrzymania oznacza optymalną ergooszczędność i maksymalny komfort bez kosztownej i czasochłonnej konserwacji.
		Czujnik obecności i czujnik podłogowy	Gdy sterowanie przepływem powietrza jest włączone, czujnik obecności kieruje powietrze z dala od każdej wykrytej w pomieszczeniu osoby. Czujnik ten wykrywa średnią temperaturę podłogi i zapewnia równomierny rozkład temperatury pomiędzy sufitem i podłogą.
Komfort		Zapobieganie przeciągom	Po uruchomieniu nagrzewania lub przy wyłączonym termostacie system ustawia poziomy nawiew powietrza oraz niskie obroty wentylatora, aby zapobiec przeciągom. Po rozgrzaniu, kierunek nawiewu powietrza i obroty wentylatora ustawiane są zgodnie z wymaganiami.
		Cicha praca	Jednostki wewnętrzne firmy Daikin działają bardzo cicho. Gwarantujemy także, że jednostki zewnętrzne nie zakłócają ciszy sąsiadom.
		Automatyczne przełączanie między chłodzeniem i ogrzewaniem	Automatyczne wybranie trybu chłodzenia lub ogrzewania w celu osiągnięcia ustawionej temperatury.
Uzdatnianie powietrza		Filtr powietrza	Usuwa unoszące się w powietrzu cząsteczki kurzu, zapewniając stały nawiew czystego powietrza.
Regulacja wilgotności		Program osuszania	Program umożliwiający zmniejszenie poziomu wilgotności powietrza bez wahań temperatury w pomieszczeniu.
Przepływ powietrza		Zapobieganie zabrudzeniom sufitu	Specjalna funkcja zapobiegająca zbyt długiemu poziomemu nawiewowi powietrza w celu uniknięcia zabrudzenia sufitu.
		Automatyczny ruch w kierunku pionowym	Możliwość wyboru automatycznego pionowego przesuwu żaluzji nawiewu dla zapewnienia równomiernego przepływu powietrza oraz rozkładu temperatury.
		Stopniowa regulacja prędkości wentylatora	Umożliwia wybór jednej z kilku prędkości wentylatora.
		Indywidualne sterowanie klapą nawiewu	Indywidualne sterowania klapą za pośrednictwem sterownika przewodowego umożliwiają indywidualne ustawienie każdej klapy w celu dopasowania do nowej konfiguracji pomieszczenia. Dostępne są opcjonalne zestawy zamknięć.
Pilot i programowany zegar		Sterownik on-line	Steruje i monitoruje status systemu grzewczego lub klimatyzacyjnego Daikin.
		Programowany zegar tygodniowy	Programowany zegar można ustawić tak, aby włączał działanie o wyznaczonej porze dnia codziennie lub w określony dzień tygodnia
		Zdalny sterownik pracujący w podczerwieni	Zdalny sterownik pracujący w podczerwieni, z wyświetlaczem LCD, umożliwia zdalne włączenie, wyłączenie i regulację klimatyzatora.
		Sterownik przewodowy	Zdalny sterownik przewodowy umożliwia zdalne włączenie, wyłączenie i regulację klimatyzatora.
		Sterowanie centralne	Sterowanie centralne umożliwia włączanie, wyłączenie i regulację kilku klimatyzatorów z jednego punktu centralnego.
		Zestaw wielostrefowy <b>NOWOŚĆ</b>	Gwarantuje 6 indywidualnych stref klimatycznych obsługiwanych przez jedną jednostkę wewnętrzną.
Inne funkcje		Chłodzenie pomieszczeń technicznych	Usuwanie w niezawodny, skuteczny i elastyczny sposób ciepła generowanego przez urządzenia IT i serwery, aby zapewnić maksymalny czas sprawności i najlepszy zwrot inwestycji.
		Automatyczne ponowne uruchomienie	Po przerwie w dostawie energii elektrycznej, urządzenie uruchamia się ponownie z początkowymi ustawieniami.
		Autodiagnostyka	Ułatwia konserwację, informując o usterkach i nieprawidłowościach w pracy urządzenia.
		Pompka skroplin	Ułatwia odprowadzenie skroplin z jednostki wewnętrznej.
		Układy twin/triple/double twin	Do 1 jednostki zewnętrznej można podłączyć 2, 3 lub 4 jednostki wewnętrzne. Wszystkie jednostki wewnętrzne są obsługiwane wspólnie w tym samym trybie (chłodzenie lub ogrzewanie) jednym sterownikiem.
		System „Multi”	Do jednej jednostki zewnętrznej można podłączyć maksymalnie 5 jednostek wewnętrznych (o różnej mocy). Każda jednostka wewnętrzna obsługiwana jest osobno w ramach tego samego trybu.
	System VRV do zastosowań mieszkaniowych	Do jednej jednostki zewnętrznej można podłączyć maksymalnie 9 jednostek wewnętrznych (o różnej mocy, w klasie do 71). Każda jednostka wewnętrzna obsługiwana jest osobno w ramach tego samego trybu.	



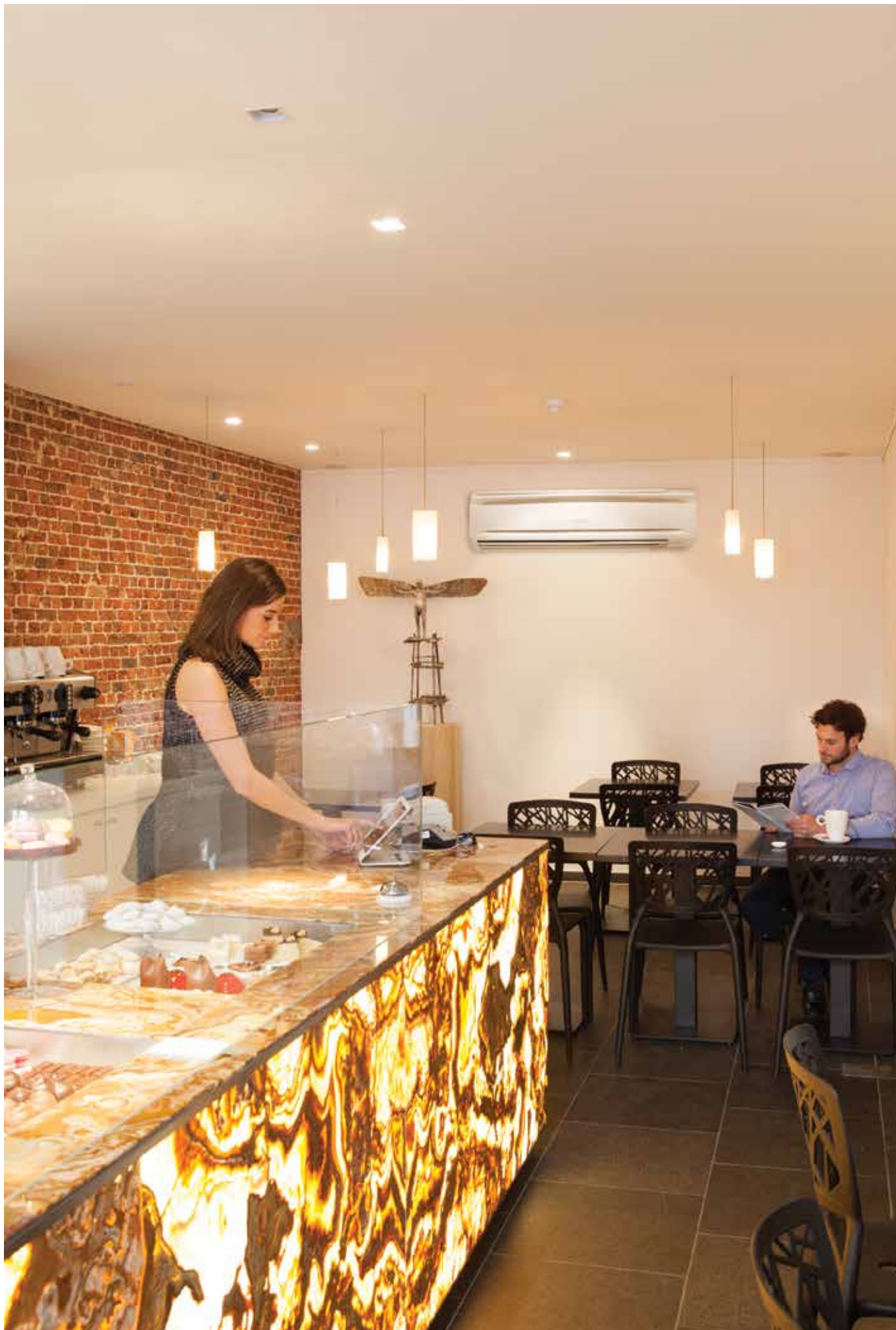

# Jednostka naścienna



Dane, dotyczące efektywności			FAA + RZAG	71A + 71MV1	100A + 100MV1	71A + 71MY1	100A + 100MY1
Wydajność chłodnicza	Nom	kW	6,80	6,80	9,50	6,80	9,50
Wydajność grzewcza	Nom	kW	7,5	7,5	10,8	7,5	10,8
Pobór mocy	Chłodzenie	Nom kW	-	-	-	-	-
	Ogrzewanie	Nom kW	-	-	-	-	-
Efektywność sezonowa (wg EN14825)	Chłodzenie	Klasa efektywności energetycznej	A++	A++	A++	A++	A++
		Pdesign kW	6,80	6,80	9,50	6,80	9,50
	SEER	6,58	6,58	6,42	6,58	6,42	
	Roczne zużycie energii	kWh	362	362	518	362	518
	Ogrzewanie (klimat umiarkowany)	Klasa efektywności energetycznej	A+	A+	A+	A+	A+
		Pdesign kW	4,70	4,70	7,80	4,70	7,80
SCOP/A		4,02	4,02	4,01	4,02	4,01	
Roczne zużycie energii		kWh	1,637	1,637	2,723	1,637	2,723
Efektywność nominalna	EER		3,45	3,45	3,77	3,45	3,77
	COP		3,89	3,89	3,61	3,89	3,61
	Roczne zużycie energii	kWh	-	-	-	-	-
	Dyrektywa dot. etykietowania	Chłodzenie/Ogrzewanie	-	-	-	-	-

Jednostka wewnętrzna			FAA	71A	100A	71A	100A
Wymiary	Jednostka	Wys. x Szer. x Głęb.	mm	290 x 1 050 x 238	340 x 1 200 x 240	290 x 1 050 x 238	340 x 1 200 x 240
Ciężar	Jednostka		kg	13	17	13	17
Wentylator – natężenie przepływu powietrza	Chłodzenie	Niski/Średni/Wysoki	m³/min	14,0/16/18,0	19,0/23/26,0	14,0/16/18,0	19,0/23/26,0
	Ogrzewanie	Niski/Średni/Wysoki	m³/min	14,0/16,0/18,0	19,0/23,0/26,0	14,0/16,0/18,0	19,0/23,0/26,0
Poziom mocy akustycznej	Chłodzenie		dB(A)	61	65	61	65
	Ogrzewanie		dB(A)	61	65	61	65
Poziom ciśnienia akustycznego	Chłodzenie	Niski/Wysoki	dB(A)	40/45	41/49	40/45	41/49
	Ogrzewanie	Niski/Wysoki	dB(A)	40/45	41/49	40/45	41/49
Czynnik chłodniczy	Typ			R-32/R-410A			
Systemy sterowania	Zdalny sterownik bezprzewodowy			BRC7EB518			
	Sterownik przewodowy			BRC1E53A/BRC1E53B./BRC1E53C/BRC1D52			
Zasilanie	Liczba faz/Częstotliwość/Napięcie		Hz/V	1~/50/220-240			

Jednostka zewnętrzna			RZAG	71MV1	100MV1	71MY1	100MY1
Wymiary	Jednostka	Wys x Szer x Głęb.	mm	990 x 940 x 320	1 430 x 940 x 320	990 x 940 x 320	1 430 x 940 x 320
Ciężar	Jednostka		kg	70	92	70	92
Poziom mocy akustycznej	Chłodzenie		dB(A)	64	66	65	66
	Ogrzewanie		dB(A)	49	51	49	51
Poziom ciśnienia akustycznego	Chłodzenie	Nom	dB(A)	46	47	46	47
	Ogrzewanie	Nom	dB(A)	49	51	49	51
Zakres pracy	Chłodzenie	Min ~Maks	°CDB	-20~-52			
	Ogrzewanie	Min ~Maks	°CWB	-20~-18			
Czynnik chłodniczy	Typ			R-32			
	Ilość		kg	2,95	3,75	2,95	3,75
	GWP		tCO <sub>2</sub> eq	1,99	2,53	1,99	2,53
Połączenia instalacji rurowej	Długość instalacji	JZ-JW Maks	m	55	85	55	85
	System Bez doladowania		m	40			
Zasilanie	Liczba faz/Częstotliwość/Napięcie		Hz/V	1~/50/220-240		3N~/50/380-415	
Prąd 50Hz	Maksymalny amperaż bezpiecznika (MFA)		A	20		32	
Symbol kompletu ze sterownikiem przew.	BRC1E53C			SB.FAA71_FC/RZAG	SB.FAA100_FC/RZAG	-	-
Cena netto za komplet ze sterownikiem przew.	BRC1E53C			16.820 zł	19.330 zł	16.710 zł	19.220 zł
Cena netto za komplet bez sterownika przew.	BRC1E53C			16.400 zł	18.910 zł	16.290 zł	18.800 zł

(1).EER/COP zgodnie z Eurovent.2012, do użytku wyłącznie poza UE.

(2).MFA jest używany do doboru bezpiecznika oraz zabezpieczenia różnicowo-prądowego (wyłącznik prądu upływowego). Aby uzyskać szczegółowe informacje na temat każdej kombinacji, zob. rysunek danych elektrycznych.

Symbol	Akcesoria	Cena netto za szt.
BRC1H519W/S/K	Nowoczesny sterownik dotykowy Biały/Srebrny/Czarny	600 zł
BRC1E53C	Podświetlany sterownik przewodowy z wyświetlaczem tekstowym	420 zł
BRC1D52	Sterownik przewodowy standardowy z zegarem tygodniowym	280 zł
BRC2E52C	Sterownik uproszczony z przyciskiem zmiany trybu pracy	400 zł
BRC3E52C	Sterownik uproszczony bez przycisku zmiany trybu pracy	400 zł
BRP069A81	Adaptor Wi-Fi do kontrolera on-line	750 zł
RTD-NET	Interfejs Modbus do sterowania i monitorowania	1.100 zł
RTD-10	Interfejs Modbus do sterowania i monitorowania, pracy naprzemiennej, jednostka nadrzędna	1.480 zł
RTD-20	Interfejs Modbus dla obiektów handlowych	1.670 zł
RTD-HO	Interfejs Modbus dla hoteli	1.480 zł
KLIC-DI	Interfejs KNX	1.000 zł
KRP4A51	Przewodowy Adaptor sterowania zewnętrznego	600 zł
BRP7A51	Adaptor kontraktornów okiennych lub kart hotelowych dla BRC1H*, BRC1E*	410 zł
KRP4A93	Opcjonalna skrzynka montażowa/płyta montażowa do płytek PCB Adaptora	600 zł
KRCS01-4	Zewnętrzny przewodowy czujnik temperatury	330 zł
K.RSS	Zewnętrzny bezprzewodowy czujnik temperatury	500 zł
K-KDU*	Pompki skroplin	na zapytanie

## Uwagi:

- i) Wszystkie urządzenia dostarczane są z automatycznym restartem po awarii zasilania
- ii) Minimalne robocze temperatury otoczenia:

	Chłodzenie	Ogrzewanie
RZAG	-20°C	-20°C



- > Nowy płaski, atrakcyjny panel przedni idealnie komponuje się z wystrojem wnętrza i jest łatwiejszy w czyszczeniu
- > Obniżone zużycie energii dzięki zastosowaniu specjalnie opracowanego silnika wentylatora zasilanego prądem stałym
- > Powietrze jest komfortowo rozprowadzane w górę i w dół dzięki 5 różnym kątom nawiewu
- > Zmniejszona ilość czynnika chłodniczego aż o 16%

# Jednostka naścienna



Dane dotyczące efektywności			FAA + RZASG	71A + 71MV1	100A + 100MV1	100A.+100MY1
Wydajność chłodnicza	Nom		kW	6,80		9,50
Wydajność grzewcza	Nom		kW	7,50		10,8
Pobór mocy	Chłodzenie	Nom	kW	-		-
	Ogrzewanie	Nom	kW	-		-
Efektywność sezonowa (wg EN14825)	Chłodzenie	Klasa efektywności energetycznej		A++		A+
		Pdesign	kW	6,80		9,50
		SEER		6,41		5,83
		Roczne zużycie energii	kWh	371		570
	Ogrzewanie (klimat umiarkowany)	Klasa efektywności energetycznej		A		A
		Pdesign	kW	4,50		6,00
SCOP/A			3,90		3,85	
	Roczne zużycie energii	kWh	1,615		2,182	
Efektywność nominalna	EER			3,21		3,11
	COP			3,67		3,42
	Roczne zużycie energii	kWh		-		-
	Dyrektywa dot. etykietowania	Chłodzenie/Ogrzewanie		-		-

Jednostka wewnętrzna			FAA	71A	100A
Wymiary	Jednostka	Wys. x Szer. x Głęb.	mm	290 x 1 050 x 238	340 x 1 200 x 240
Ciężar	Jednostka		kg	13	17
Wentylator – natężenie przepływu powietrza	Chłodzenie	Niski/Średni/Wysoki	m <sup>3</sup> /min	14,0/16,0/18,0	19,0/23,0/26,0
	Ogrzewanie	Niski/Średni/Wysoki	m <sup>3</sup> /min	14,0/16,0/18,0	19,0/23,0/26,0
Poziom mocy akustycznej	Chłodzenie		dBA	61	65
	Ogrzewanie		dBA	61	65
Poziom ciśnienia akustycznego	Chłodzenie	Niski/Wysoki	dBA	40/45	41/49
	Ogrzewanie	Niski/Wysoki	dBA	40/45	41/49
Czynnik chłodniczy	Typ			R-32/R-410A	
Systemy sterowania	Zdalny sterownik bezprzewodowy			BRC7EB518	
	Sterownik przewodowy			BRC1E53A/BRC1E53B/BRC1E53C/BRC1D52	
Zasilanie	Liczba faz/Częstotliwość/Napięcie		Hz/V	1~/50/220-240	

Jednostka zewnętrzna			RZASG	71MV1	100MV1	100MY1
Wymiary	Jednostka	Wys. x Szer. x Głęb.	mm	770 x 900 x 320	990 x 940 x 320	990 x 940 x 320
Ciężar	Jednostka		kg	60	70	70
Poziom mocy akustycznej	Chłodzenie		dBA	65	70	70
	Ogrzewanie	Nom	dBA	46	53	53
Zakres pracy	Chłodzenie	Min ~Maks	°CDB		-15~46	-15~46
	Ogrzewanie	Min ~Maks	°CWB		-15~15,5	-15~15,5
Czynnik chłodniczy	Typ			R-32		
	Ilość		kg	2,45		2,6
	GWP		tCO <sub>2</sub> eq	1,65		1,76
Połączenia instalacji rurowej	Długość instalacji rurowej	JZ-JW	m		675	
		Maks System Bez doładowania	m		50	
Zasilanie	Liczba faz/Częstotliwość/Napięcie		Hz/V	1~/50/220-240		
Prąd - 50Hz	Maksymalne amperaż bezpiecznika (MFA)		A	20	25	16
Symbol kompletu ze sterownikiem przew. BRC1E53C				SB.FAA71_FC/RZASG	SB.FAA100_FC/RZASG	-
Cena netto za komplet ze sterownikiem przew. BRC1E53C				13.020 zł	16.200 zł	16.180 zł
Cena netto za komplet bez sterownika przew. BRC1E53C				12.600 zł	15.780 zł	15.760 zł

(1) EER/COP zgodnie z Eurovent 2012, do użytku wyłącznie poza UE.

(2) MFA jest używany do doboru bezpiecznika oraz zabezpieczenia różnicowo-prądowego (wyłącznik prądu upływowego). Aby uzyskać szczegółowe informacje na temat każdej kombinacji, zob. rysunek danych elektrycznych.

Symbol	Akcesoria	Cena netto za szt.
BRC1H519W/S/K	Nowoczesny sterownik dotykowy Biały/Srebrny/Czarny	600 zł
BRC1E53C	Podświetlany sterownik przewodowy z wyświetlaczem tekstowym	420 zł
BRC1D52	Sterownik przewodowy standardowy z zegarem tygodniowym	280 zł
BRC2E52C	Sterownik uproszczony z przyciskiem zmiany trybu pracy	400 zł
BRC3E52C	Sterownik uproszczony bez przycisku zmiany trybu pracy	400 zł
BRP069A81	Adaptor Wi-Fi do kontrolera on-line	750 zł
RTD-NET	Interfejs Modbus do sterowania i monitorowania	1.100 zł
RTD-10	Interfejs Modbus do sterowania i monitorowania, pracy naprzemienniej, jednostka nadrzędna	1.480 zł
RTD-20	Interfejs Modbus dla obiektów handlowych	1.670 zł
RTD-HO	Interfejs Modbus dla hoteli	1.480 zł
KLIC-DI	Interfejs KNX	1.000 zł
KRP4A51	Przewodowy Adaptor sterowania zewnętrznego	600 zł
BRP7A51	Adaptor kontraktów okiennych lub kart hotelowych dla BRC1H*, BRC1E*	410 zł
KRP4A93	Opcjonalna skrzynka montażowa/płyta montażowa do płytek PCB Adaptora	600 zł
KRCS01-4	Zewnętrzny przewodowy czujnik temperatury	330 zł
K.RSS	Zewnętrzny bezprzewodowy czujnik temperatury	500 zł
K-KDU*	Pompki skroplin	na zapytanie

## Uwagi:

- i) Wszystkie urządzenia dostarczane są z automatycznym restartem po awarii zasilania
- ii) Minimalne robocze temperatury otoczenia:

	Chłodzenie	Ogrzewanie
RZASG	-15°C	-15°C

- > Nowy płaski, atrakcyjny panel przedni idealnie komponuje się z wystrojem wnętrza i jest łatwiejszy w czyszczeniu
- > Obniżone zużycie energii dzięki zastosowaniu specjalnie opracowanego silnika wentylatora zasilanego prądem stałym
- > Powietrze jest komfortowo rozprowadzane w górę i w dół dzięki 5 różnym kątom nawiewu
- > Zmniejszona ilość czynnika chłodniczego aż o 16%



# Jednostka naścienna



Dane dotyczące efektywności			FAA + AZAS	71A + 71MV1	100A + 100MV1	100A + 100MY1
Wydajność chłodnicza	Nom.		kW	6,80		9,50
Wydajność grzewcza	Nom.		kW	7,50		10,8
Pobór mocy	Chłodzenie	Nom.	kW	-		-
	Ogrzewanie	Nom.	kW	-		-
Efektywność sezonowa (wg EN14825)	Chłodzenie	Klasa efektywności energetycznej		A+		A
		Pdesign	kW	6,80		9,50
		SEER		5,77		5,25
		Roczne zużycie energii	kWh	412		633
	Ogrzewanie (klimat umiarkowany)	Klasa efektywności energetycznej		A		A
		Pdesign	kW	4,50		6,00
SCOP/A			3,81		3,81	
	Roczne zużycie energii	kWh	1,654		2,205	
Efektywność nominalna	EER			2,89		2,80
	COP			3,30		3,08
	Roczne zużycie energii		kWh	-		-
	Dyrektywa dot. etykietowania	Chłodzenie/Ogrzewanie		-		-

Jednostka wewnętrzna			FAA	71A	100A	
Wymiary	Jednostka	Wys. x Szer. x Głęb.	mm	290 x 1.050 x 238	340 x 1.200 x 240	
Ciężar	Jednostka		kg	13	17	
Wentylator - natężenie przepływu powietrza	Chłodzenie	Niski/Średni/Wysoki	m <sup>3</sup> /min	14,0/16,0/18,0	19,0/23,0/26,0	
	Ogrzewanie	Niski/Średni/Wysoki	m <sup>3</sup> /min	14,0/16,0/18,0	19,0/23,0/26,0	
Poziom mocy akustycznej	Chłodzenie		dB(A)	61	65	
	Ogrzewanie		dB(A)	61	65	
Poziom ciśnienia akustycznego	Chłodzenie	Niski/Wysoki	dB(A)	40/45	41/49	
	Ogrzewanie	Niski/Wysoki	dB(A)	40/45	41/49	
Czynnik chłodniczy	Typ			R-32/R-410A		
Systemy sterowania	Zdalny sterownik bezprzewodowy			BRC7EB518		
	Sterownik przewodowy			BRC1E53A/BRC1E53B/BRC1E53C/BRC1D52		
Zasilanie	Liczba faz/Częstotliwość/Napięcie		Hz/V	1~/50/220-240		
Jednostka zewnętrzna			AZAS	71MV1	100MV1	100MY1
Wymiary	Jednostka	Wys. x Szer. x Głęb.	mm	770 x 900 x 320		990 x 940 x 320
Ciężar	Jednostka		kg	60	70	70
Poziom mocy akustycznej	Chłodzenie		dB(A)	65		70
Poziom ciśnienia akustycznego	Chłodzenie	Nom.	dB(A)	46		53
	Ogrzewanie	Nom.	dB(A)	47		57
Zakres pracy	Chłodzenie	Min.-Maks.	°CDB		-5~46	
	Ogrzewanie	Min.-Maks.	°CWB		-15~-15,5	
Czynnik chłodniczy	Typ			R-32		
	Ilość		kg	2,45		2,6
			tCO <sub>2</sub> eq	1,65		1,76
	GWP			675		
Połączenia instalacji rurowej	Długość instalacji	JZ-JW	Maks.	m	30	
		System	Bez doladowania	m	30	
Zasilanie	Liczba faz/Częstotliwość/Napięcie		Hz/V	1~/50/220-240	3~/50/380-415	
Prąd - 50Hz	Maksymalne amperaże bezpiecznika (MFA)		A	20	25	16
Cena netto za komplet ze sterownikiem przew. BRC1E53C				11.180 zł	13.240 zł	13.130 zł
Cena netto za komplet bez sterownika przew. BRC1E53C				10.760 zł	12.820 zł	12.710 zł

(1) EER/COP zgodnie z Eurovent 2012, do użytku wyłącznie poza UE.

(2) MFA jest używany do doboru bezpiecznika oraz zabezpieczenia różnicowo-prądowego (wyłącznik prądu upływowego). Aby uzyskać szczegółowe informacje na temat każdej kombinacji, zob. rysunek danych elektrycznych.

Symbol	Akcesoria	Cena.netto.za.szt.
BRC1H519W/S/K	Nowoczesny sterownik dotykowy Biały/Srebrny/Czarny	600 zł
BRC1E53C	Podświetlany sterownik przewodowy z wyświetlaczem tekstowym	420 zł
BRC1D52	Sterownik przewodowy standardowy z zegarem tygodniowym	280 zł
BRC2E52C	Sterownik uproszczony z przyciskiem zmiany trybu pracy	400 zł
BRC3E52C	Sterownik uproszczony bez przycisku zmiany trybu pracy	400 zł
BRP069A81	Adaptor Wi-Fi do kontrolera on-line	750 zł
RTD-NET	Interfejs Modbus do sterowania i monitorowania	1.100 zł
RTD-10	Interfejs Modbus do sterowania i monitorowania, pracy naprzemiennej, jednostka nadrzędna	1.480 zł
RTD-20	Interfejs Modbus dla obiektów handlowych	1.670 zł
RTD-HO	Interfejs Modbus dla hoteli	1.480 zł
KLIC-DI	Interfejs KNX	1.000 zł
KRP4A51	Przewodowy Adaptor sterowania zewnętrznego	600 zł
BRP7A51	Adaptor kontraktów okiennych lub kart hotelowych dla BRC1H*, BRC1E*	410 zł
KRP4A93	Opcjonalna skrzynka montażowa/płyta montażowa do płytek PCB Adaptora	600 zł
KRCS01-4	Zewnętrzny przewodowy czujnik temperatury	330 zł
K.RSS	Zewnętrzny bezprzewodowy czujnik temperatury	500 zł
K-KDU*	Pompiki skroplin	na zapytanie

## Uwagi:

i) Minimalne robocze temperatury otoczenia:

	Chłodzenie	Ogrzewanie
AZAS	-5°C	-15°C



- › Nowy płaski, atrakcyjny panel przedni idealnie komponuje się z wystrojem wnętrza i jest łatwiejszy w czyszczeniu
- › Obniżone zużycie energii dzięki zastosowaniu specjalnie opracowanego silnika wentylatora zasilanego prądem stałym
- › Powietrze jest komfortowo rozprowadzane w górę i w dół dzięki 5 różnym kątom nawiewu
- › Zmniejszona ilość czynnika chłodniczego aż o 16%

# Kaseta samoczyszcząca

## Większa efektywność energetyczna i łatwość obsługi w porównaniu do innych kaset

- › Obniżenie kosztów eksploatacji aż do 50% w porównaniu z rozwiązaniami standardowymi
- › Automatyczne czyszczenie filtra
- › Krótszy czas konserwacji filtra: kurz można w prosty sposób usunąć za pomocą odkurzacza, bez konieczności otwierania urządzenia

## Panel z filtrem o drobniejszych oczkach

- › Panel z filtrem o drobniejszych oczkach (BYCQ140DGF9) zapewnia stałą wydajność oraz optymalny rozkład powietrza w obszarach narażonych na występowanie kurzu (np. sklepach odzieżowych i w księgarniach)
- › Czyste sufity, dzięki czystemu przez cały czas filtrowi o drobniejszych oczkach

BYCQ140DG9	BYCQ140DGF9
Panel z funkcją automatycznego czyszczenia	Panel z funkcją automatycznego czyszczenia z filtrem o drobnych oczkach
Biały z szarymi żaluzjami	Biały z szarymi żaluzjami

## Kaseta z funkcją automatycznego czyszczenia zapewnia optymalną atmosferę w sklepie



Rozkład powietrza z czystym filtrem



Rozkład powietrza z zabrudzonym filtrem

Kurz można w prosty sposób usunąć za pomocą odkurzacza, bez konieczności otwierania urządzenia.



## Referencje

**Sklep Coral, Wielka Brytania**  
Koszty eksploatacji zostały obniżone aż o 50% w porównaniu z rozwiązaniami standardowymi dzięki funkcji czyszczenia filtra

Zużycie energii (kWh)

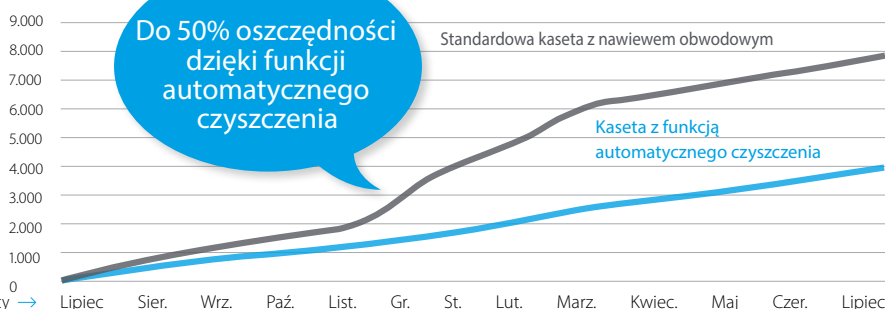

Porównanie skumulowanego zużycia energii przez 12 miesięcy →



# Dlaczego wybierasz kasetę z nawiewem obwodowym?

- Nawiew powietrza 360° zapewnia optymalny komfort
- Inteligentne czujniki gwarantują maksymalną efektywność



## Nawiew powietrza 360° zwiększa komfort

- › Pierwsza w branży o sprawdzonej konstrukcji

## Inteligentne czujniki jeszcze bardziej podnoszą efektywność i komfort

- › Czujnik obecności – jeżeli nikogo nie ma w pomieszczeniu, nastawa temperatury zmienia się automatycznie, powodując oszczędności aż do 27%. Automatycznie kieruje również strumień powietrza z dala od osoby znajdującej się w pomieszczeniu, aby uniknąć przeciągu

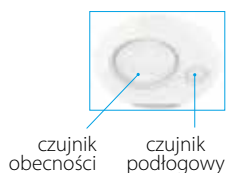

- › Czujnik na podczerwień wykrywa średnią temperaturę podłogi i zapewnia równomierny rozkład temperatury pomiędzy sufitem i podłogą zapobiegając zimnym stopom

## Elastyczna instalacja

- › Kłapy nawiewne można indywidualnie kontrolować i zamykać za pomocą zdalnego sterownika na podczerwień, dostosować do rozkładu pomieszczenia. Dostępne są opcjonalne zestawy zaślepek

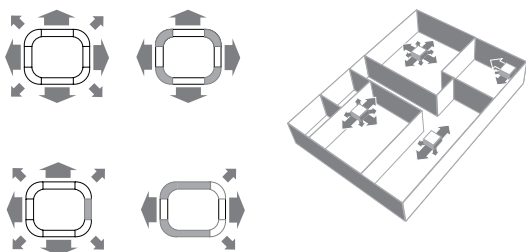

### WŁAŚCIWOŚCI:

- › Zunifikowane jednostki wewnętrzne współpracujące z czynnikiem R410A i R32
- › Zastosowanie technologii R32 BLUEVOLUTION obniża oddziaływanie na środowisko aż o 68% w stosunku do czynnika R410A i powoduje znaczące obniżenie zużycia energii dzięki wysokiej efektywności
- › Funkcja samoczyszczenia filtra ponosi efektywność i komfort oraz obniża koszty eksploatacji. 2 filtry dostępne do wyboru: standard i z drobnymi oczkami
- › Dwa opcjonalne inteligentne czujniki podnoszą efektywność i komfort
- › Indywidualne sterowanie żaluzjami nawiewnymi pozwala na dostosowanie do każdego kształtu pomieszczenia, bez konieczności zmiany aranżacji
- › Nowoczesny panel dekoracyjny w 3 wariantach: biały, biały z szarymi żaluzjami nawiewnymi, samoczyszczący
- › 5 prędkości wentylatora zapewnia maksymalny komfort
- › Obniżenie zużycia energii poprzez zastosowanie nowej konstrukcji wymiennika i wentylatora DC oraz pompki skroplin
- › Standardowa pompka skroplin z wysokością podnoszenia 675mm zwiększa elastyczność i szybkość montażu
- › Opcjonalny zestaw wlotu świeżego powietrza
- › Boczne podłączenia kanałowe pozwalają na optymalizację dystrybucji powietrza

## Korzyści dla instalatorów

- › Produkt z najbardziej unikalnymi funkcjami na rynku
- › Mniej czasu potrzeba na wykonanie czynności konserwacyjnych na miejscu u klienta
- › Możliwość użycia sterownika do indywidualnego otwierania i zamykania dowolnej z czterech kłap nawiewu, co pozwala na łatwe dostosowanie do zmienionego układu pomieszczenia
- › Łatwość ustawienia opcji czujnika w celu poprawy komfortu i oszczędzania energii

## Korzyści dla projektantów

- › Produkt z najbardziej unikalnymi funkcjami na rynku
- › Rozwiązanie przeznaczone do stosowania w biurach o dowolnym kształcie i dowolnej wielkości oraz przestrzeniach sklepowych
- › Produkt nadaje się idealnie do poprawy wartości BREEAM /EPBD w połączeniu z jednostkami pomp ciepła Sky Air lub VRV IV

## Korzyści dla użytkowników końcowych

- › Rozwiązanie przeznaczone do stosowania w biurach o dowolnym kształcie i dowolnej wielkości oraz przestrzeniach sklepowych
- › Doskonałe parametry pracy: bez przeciągów i zimnych stref
- › Oszczędność do 50% kosztów eksploatacji, dzięki panelowi z funkcją automatycznego czyszczenia, co również ułatwia konserwację
- › Oszczędność do 27% na rachunkach za energię, dzięki opcji czujników
- › Elastyczność użytkowania pomieszczeń, dzięki indywidualnemu sterowaniu kłapami nawiewu

## Narzędzia marketingowe

- › Odwiedź stronę internetową:  
[https://www.daikin.pl/pl\\_pl/product-group/round-flow-cassette.html](https://www.daikin.pl/pl_pl/product-group/round-flow-cassette.html)



[www.youtube.com/DaikinEurope](https://www.youtube.com/DaikinEurope)





Pełna gama małych  
systemów komercyjnych  
na czynnik chłodniczy R-32



# Kaseta o wysokim współczynniku COP z nawiewem obwodowym

BLUEEVOLUTION



Dane dotyczące efektywności		FCAHG + RZAG	71G + 71MV1	100G + 100MV1	125G + 125MV1	140G + 140MV1	71G + 71MY1	100G + 100MY1	125G + 125MY1	140G + 140MY1	
Wydajność chłodnicza	Nom.	kW	6,80	9,5	12,1	13,4	6,80	9,5	12,1	13,4	
Wydajność grzewcza	Nom.	kW	7,50	10,8	13,5	15,5	7,50	10,8	13,5	15,5	
Pobór mocy	Chłodzenie	Nom.	-	-	-	-	-	-	-	-	
	Ogrzewanie	Nom.	-	-	-	-	-	-	-	-	
Efektywność sezonowa (wg EN14825)	Chłodzenie	Klasa efektywności energetycznej	A++	A++	-	-	A++	A++	-	-	
		Pdesign	kW	6,80	9,50	12,1	13,4	6,80	9,50	12,1	13,4
		SEER		7,72	7,35	8,02	7,93	7,72	7,35	8,02	7,93
	Ogrzewanie (klimat umiarkowany)	Roczne zużycie energii	kWh	308	452	905	1,014	308	452	905	1,014
		Klasa efektywności energetycznej	A++	A++	-	-	A++	A++	-	-	
		Pdesign	kW	4,70	9,52	9,52	9,52	4,70	9,52	9,52	9,52
Efektywność nominalna	SCOP/A		4,61	4,81	4,53	4,44	4,61	4,81	4,53	4,44	
	Roczne zużycie energii	kWh	1,427	2,771	2,942	3,002	1,427	2,771	2,942	3,002	
	EER		4,29	4,64	4,08	3,69	4,29	4,64	4,08	3,69	
	COP		5,04	5,04	4,49	4,12	5,04	5,04	4,49	4,12	
Roczne zużycie energii		kWh	-	-	-	-	-	-	-	-	
Dyrektywa dot. etykietowania		Chłodzenie/Ogrzewanie	-	-	-	-	-	-	-	-	

Jednostka wewnętrzna		FCAHG	71G	100G	125G	140G	71G	100G	125G	140G	
Wymiary	Jednostka Wys. x Szer. x Głęb.	mm	288 x 840 x 840								
Ciężar	Jednostka	kg	25		25		25		25		
Panel dekoracyjny	Model		BYCQ140DGF9 – panel z funkcją automatycznego czyszczenia z filtrem z drobnymi oczkami/BYCQ140DG9 – panel z funkcją automatycznego czyszczenia/BYCQ140DW – biały/BYCQ140D – biel z szarymi żaluzjami								
	Kolor		Czysto – biały (RAL 9010)								
	Wymiary	Wys. x Szer. x Głęb.	mm	130 x 950 x 950/130 x 950 x 950/50 x 950/50 x 950/50 x 950/50 x 950							
Filtr powietrza	Typ		10,3/10,3/5,4/5,4								
	Wentylator – natężenie przepływu powietrza	Niski/Średni/Wysoki	m³/min	Siatka żywiczna odporna na pleśń							
Poziom mocy akustycznej	Chłodzenie	Niski/Średni/Wysoki	m³/min	12,2/16,7/21,2	19,0/25,7/32,3	19,9/26,7/33,5	21,1/27,3/33,5	12,2/16,7/21,2	19,0/25,7/32,3	19,9/26,7/33,5	21,1/27,3/33,5
	Ogrzewanie	Niski/Średni/Wysoki	m³/min	12,2/16,7/21,2	19,0/25,7/32,3	19,9/26,7/33,5	21,1/27,3/33,5	12,2/16,7/21,2	19,0/25,7/32,3	19,9/26,7/33,5	21,1/27,3/33,5
Poziom ciśnienia akustycznego	Chłodzenie	Niski/Wysoki	dBA	53	61	61	53	53	61	61	
	Ogrzewanie	Niski/Wysoki	dBA	53	61	61	53	53	61	61	
Czynnik chłodniczy	Chłodzenie	Niski/Wysoki	dBA	29/36	33/44	35/45	37/45	29/36	33/44	35/45	37/45
	Ogrzewanie	Niski/Wysoki	dBA	29/36	33/44	35/45	37/45	29/36	33/44	35/45	37/45
Systemy sterowania	Typ		R-32/R-410A								
	Zdalny sterownik bezprzewodowy		BRC7FA532F								
Zasilanie	Sterownik przewodowy		BRC1D528/BRC1E53A7/BRC1E53B7/BRC1E53C7								
	Liczba faz/Częstotliwość/Napięcie	Hz/V	1~/50/60/220-240/220								

Jednostka zewnętrzna		RZAG	71MV1	100MV1	125MV1	140MV1	71MY1	100MY1	125MY1	140MY1	
Wymiary	Jednostka Wys. x Szer. x Głęb.	mm	990 x 940 x 320	1.430 x 940 x 320	1.430 x 940 x 320	1.430 x 940 x 320	990 x 940 x 320	1.430 x 940 x 320	1.430 x 940 x 320	1.430 x 940 x 320	
Ciężar	Jednostka	kg	70	92	92	92	70	92	92	92	
Poziom mocy akustycznej	Chłodzenie	dBA	64	66	69	70	65	66	69	70	
Poziom ciśnienia akustycznego	Chłodzenie	Nom.	dBA	46	47	50	51	46	47	50	51
	Ogrzewanie	Nom.	dBA	49	51	52	52	49	51	52	52
Zakres pracy	Chłodzenie	Min.-Maks.	°CDB	-20~-52							
	Ogrzewanie	Min.-Maks.	°CWB	-20~-18							
Czynnik chłodniczy	Typ		R-32								
	Ilość	kg	2,95	3,75	3,75	3,75	2,95	3,75	3,75	3,75	
	GWP	tCO <sub>2</sub> eq	1,99	2,53	2,53	2,53	1,99	2,53	2,53	2,53	
Połączenia instalacji rurowej	Długość instalacji rurowej	JZ-JW Maks.	m	55	85	85	85	55	85	85	85
	System Bez doładowania		m	40							
Zasilanie	Liczba faz/Częstotliwość/Napięcie	Hz/V	1~/50/220-240				3~/50/380-415				
Prąd – 50Hz	Maksymalne amperaże bezpiecznika (MFA)	A	20			32			16		
Symbol kompletu z sterownikiem przew.	BRC1E53C i panelem dekor.BYCQ140D		SB.FCAHG71_FCPZRAG	SB.FCAHG100_FCPZRAG	SB.FCAHG125_FCPZRAG	SB.FCAHG140_FCPZRAG	-	-	-	-	
Cena netto za komplet ze sterownikiem przew.	BRC1E53C i panelem dekor. BYCQ140D	zł	18.380	22.250	24.700	26.870	18.270	22.140	24.600	26.760	
Cena netto za komplet bez sterownika przew.	BRC1E53C i panelem BYCQ140D	zł	16.610	20.480	22.930	25.100	16.500	20.370	22.830	24.990	

Symbol	Akcesoria	Cena netto za szt.
BYCQ140D	Panel dekoracyjny (standard)	1.350 zł
BYCQ140DW	Panel dekoracyjny (biały)	1.450 zł
BYCQ140DG9	Panel dekoracyjny samoczyszczący	1.500 zł
BYCQ140DGF9	Panel dekoracyjny samoczyszczący o drobnych oczkach kartki ssącej	3.220 zł
KDBHQ55B140	Element uszczelniający otworu wylotowego powietrza	470 zł
BRYQ140A	Czujnik funkcji oszczędzania energii do panelu dekoracyjnego	590 zł
BRC7FA532F	Sterownik bezprzewodowy	400 zł
BRC1H519W/S/K	Nowoczesny sterownik dotykowy Biały/Srebrny/Czarny	600 zł
BRC1E53C	Podświetlany sterownik przewodowy z wyświetlaczem tekstowym	420 zł
BRC1D52	Sterownik przewodowy standardowy z zegarem tygodniowym	280 zł
BRC2E52C	Sterownik uproszczony z przyciskiem zmiany trybu pracy	400 zł
BRC3E52C	Sterownik uproszczony bez przycisku zmiany trybu pracy	400 zł
BRP069A81	Adaptor Wi-Fi do kontrolera on-line	750 zł
RTD-NET	Interfejs Modbus do sterowania i monitorowania, pracy naprzemiennej (konieczne RTD-10)	1.100 zł
RTD-10	Interfejs Modbus do sterowania i monitorowania, pracy naprzemiennej, jednostka nadrzędna	1.480 zł
RTD-20	Interfejs Modbus dla obiektów handlowych	1.670 zł
RTD-HO	Interfejs Modbus dla hoteli (w pełni programowalna aplikacja dla hoteli)	1.480 zł
KLIC-DI	Interfejs KNX	1.000 zł
KRP4A53	Przewodowy Adaptor sterowania zewnętrznego	620 zł
KRP1B57	Adaptor okablowania z 2 sygnałami na wyjściu:praca sprężarki, praca wentylatora	630 zł
EKRP1C11	Adaptor kontraktów okiennych lub kart hotelowych dla BRC1H*, BRC1E*	450 zł
BRP7A53	Opcjonalna skrzynka montażowa/płyta montażowa do płytek PCB Adaptora	400 zł
KRP1H98	Zewnętrzny przewodowy czujnik temperatury	170 zł
KRCS01-4	Zewnętrzny bezprzewodowy czujnik temperatury	330 zł
K.RSS	Zewnętrzny bezprzewodowy czujnik temperatury	500 zł
KDDQ55B140-1	Przylącze powietrza świeżego (wymagane w komplecie z .B140-1)	1.470 zł
KDDQ55B140-2	Przylącze powietrza świeżego (wymagane w komplecie z .B140-2)	1.020 zł

### Uwagi:

- i) Wszystkie standardowe urządzenia z automatycznym restartem po awarii zasilania
- ii) Minimalne robocze temperatury otoczenia

	Chłodzenie	Ogrzewanie
RZAG	-20°C	-20°C

### Właściwości:

- ≡ Model FCAHG zapewnia najwyższe wydajności i oszczędność zużycia energii



# Kaseta z nawiewem obwodowym



Dane dotyczące efektywności				FCAG + RXM	35A + 35M9	50A + 50M	60A + 60M	
Wydajność chłodnicza	Nom.		kW	3,4	5,0	5,7		
Wydajność grzewcza	Nom.		kW	4,2	6,0	7,0		
Pobór mocy	Chłodzenie	Min./Nom./Maks.	kW	-	-	-		
	Ogrzewanie	Min./Nom./Maks.	kW	-	-	-		
Efektywność sezonowa (wg EN14825)	Chłodzenie	Klasa efektywności energetycznej		A++			A+	
		Pdesign	kW	-	-	-		
		SEER		6,41	6,54	6,28		
	Ogrzewanie (klimat umiarkowany)	Klasa efektywności energetycznej		A++			A+	
		Pdesign	kW	-	-	-		
		SCOP/A		4,90	4,10	4,00		
Roczne zużycie energii			kWh	-	-	-		
Efektywność nominalna	EER			3,77	3,58	3,51		
	COP			3,50	3,70	3,52		
	Roczne zużycie energii	kWh		455 (2)	705 (2)	820 (2)		
	Dyrektywa dot. etykietowania Chłodzenie/Ogrzewanie				A/B	A/A	A/B	
<b>Jednostka wewnętrzna</b>				<b>FCAG</b>	<b>35A</b>	<b>50A</b>	<b>60A-</b>	
Wymiary	Jednostka	Wys. x Szer. x Głęb.	mm	204 x 840 x 840				
Ciężar	Jednostka		kg	18		19		
Panel dekoracyjny	Model	BYCQ140DGF9 – panel z funkcją automatycznego czyszczenia z filtrem z drobnymi oczkami/BYCQ140DG9 – panel z funkcją automatycznego czyszczenia/BYCQ140DW – biały/BYCQ140D – biel z szarymi żaluzjami						
	Kolor	Czysto – biały (RAL 9010)						
	Wymiary	Wys. x Szer. x Głęb.	mm	130 x 950 x 950/130 x 950/130 x 950/50 x 950/50 x 950/50 x 950 x 950				
	Ciężar		kg	10,3/10,3/5,4/5,4				
Filtr powietrza	Typ	Siatka żywiczna odporna na pleśń						
Wentylator – natężenie przepływu powietrza	Chłodzenie	Wysoki/Niski	m <sup>3</sup> /min	12,5/8,7	12,6/8,7	13,6/8,7		
	Ogrzewanie	Wysoki/Niski	m <sup>3</sup> /min	12,5/8,7	12,6/8,7	13,6/8,7		
Poziom mocy akustycznej	Chłodzenie		dB(A)		49	51		
	Ogrzewanie		dB(A)		49	51		
Poziom ciśnienia akustycznego	Chłodzenie	Wysoki/Niski	dB(A)		31/27	33/28		
	Ogrzewanie	Wysoki/Niski	dB(A)		31/27	33/28		
Czynnik chłodniczy	Typ	R-32/R-410A						
Systemy sterowania	Zdalny sterownik bezprzewodowy	BRC7FA532F						
	Sterownik przewodowy	BRC1D52/BRC1E53A/BRC1E53B/BRC1E53C						
Zasilanie	Liczba faz/Częstotliwość/Napięcie		Hz/V	1~/50/220-240				
<b>Jednostka zewnętrzna</b>				<b>RXM</b>	<b>25M9</b>	<b>35M9</b>	<b>50M9</b>	<b>60M9</b>
Wymiary	Jednostka	Wys. x Szer. x Głęb.	mm	550 x 765 x 285				
Ciężar	Jednostka		kg	32			44	
Poziom mocy akustycznej	Chłodzenie		dB(A)	59	61	63		
	Ogrzewanie		dB(A)	59	61	62	63	
Poziom ciśnienia akustycznego	Chłodzenie	Wysoki/Niski	dB(A)	46/-	49/-		48/44	
	Ogrzewanie	Wysoki/Niski	dB(A)	47/-	49/-		49/45	
Zakres pracy	Chłodzenie	Temp. otoczenia Min.-Maks.	°CDB	-10~-46				
	Ogrzewanie	Temp. otoczenia Min.-Maks.	°CWB	-15~-18				
Czynnik chłodniczy	Typ	R-32						
	Ilość		kg	0,76		1,4	1,45	
	GWP		tCO <sub>2</sub> eq	0,5		0,9	1,0	
Połączenia instalacji rurowej	Ciecz	Śr. zew.	mm	6,35				
	Gaz	Śr. zew.	mm	9,5				
	Długość instalacji rurowej	JZ-JW	Maks.	m	30			30
		System	Bez doładowania	m	10			
	Dodatkowy ładunek czynnika chłodniczego			kg/m	0,02 (dla dł. inst. rurowej przekraczającej 10 m)			
	Różnice poziomów JW-JZ			Maks.	m	20		
Zasilanie	Liczba faz/Częstotliwość/Napięcie		Hz/V	1~/50/220-240			20	
Prąd – 50Hz	Maksymalne amperaże bezpiecznika (MFA)		A	10			15	
Cena netto za komplet bez sterownika BRC1E53C i panelu				8.010 zł	8.470 zł	10.120 zł		
Cena netto za komplet ze sterownikiem przew. BRC1E53C i panelem dek. BYCQ140DG				9.930 zł	10.390 zł	12.040 zł		
Cena netto za komplet ze sterownikiem przew. BRC1E53C i panelem dek. BYCQ140D				9.780 zł	10.240 zł	11.890 zł		

## Właściwości:

- zastosoowanie technologii R32 BLUEEVOLUTION obniża oddziaływanie na środowisko aż o 68% w stosunku do czynnika R410A i powoduje znaczące obniżenie zużycia energii, dzięki wysokiej efektywności
- Funkcja samoczyszczenia filtra ponosi efektywność i komfort oraz obniża koszty eksploatacji.
- 2 filtry dostępne do wyboru: standard i z drobnymi oczkami
- Dwa opcjonalne inteligentne czujniki podnoszą efektywność i komfort
- Indywidualne sterowanie żaluzjami nawiewnymi pozwala na dostosowanie do każdego kształtu pomieszczenia, bez konieczności zmiany aranżacji
- Nowoczesny panel dekoracyjny w 3 wariantach: biały, biały z szarymi żaluzjami nawiewnymi, samoczyszczący
- 5 prędkości wentylatora zapewnia maksymalny komfort
- Obniżenie zużycia energii poprzez zastosowanie nowej konstrukcji wymiennika i wentylatora DC oraz pompki skroplin
- Standardowa pompka skroplin z wysokością podnoszenia 675 mm zwiększa elastyczność i szybkość montażu
- Opcjonalny zestaw wlotu świeżego powietrza
- Boczne podłączenia kanałowe pozwalają na optymalizację dystrybucji powietrza

Akcesoria: tabela na str. 30

## Uwagi:

- Wszystkie standardowe urządzenia z automatycznym restartem po awarii zasilania
- Minimalne robocze temperatury otoczenia

	Chłodzenie	Ogrzewanie
RXM	-10°C	-15°C



# Kaseta z nawiewem obwodowym



Dane dotyczące efektywności			FCAG + RZAG		71A + 71MV1	100A + 100MV1	125A + 125MV1	140A + 140MV1	71A + 71MY1	100A + 100MY1	125A + 125MY1	140A + 140MY1
Wydajność chłodnicza	Nom.	kW	6,8	9,5	12,1	13,4	13,4	13,4	6,8	9,5	12,1	13,4
Wydajność grzewcza	Nom.	kW	7,5	10,8	13,5	15,5	15,5	15,5	7,5	10,8	13,5	15,5
Pobór mocy	Chłodzenie	Nom.	-	-	-	-	-	-	-	-	-	-
	Ogrzewanie	Nom.	-	-	-	-	-	-	-	-	-	-
Efektywność sezonowa (wg EN14825)	Chłodzenie	Klasa efektywności energetycznej	A++	A++	-	-	-	-	A++	A++	-	-
		Pdesign	kW	6,80	9,50	12,1	13,4	13,4	6,80	9,50	12,1	13,4
		SEER		6,86	7,14	7,80	7,17	7,17	6,86	7,14	7,80	7,17
	Ogrzewanie (klimat umiarkowany)	Klasa efektywności energetycznej	A+	A++	-	-	-	-	A+	A++	-	-
		Pdesign	kW	4,70	7,80	9,52	9,52	9,52	4,70	7,80	9,52	9,52
		SCOP/A		4,41	4,61	4,34	4,34	4,34	4,41	4,61	4,34	4,34
	Roczne zużycie energii	kWh	1,492	2,369	3,071	3,071	3,071	1,492	2,369	3,071	3,071	
Efektywność nominalna	EER		3,43	4,06	3,79	3,37	3,37	3,43	4,06	3,79	3,37	3,37
	COP		4,17	4,19	3,64	3,61	3,61	4,17	4,19	3,64	3,61	3,61
	Roczne zużycie energii	kWh	-	-	-	-	-	-	-	-	-	-
	Dyrektywa dot. etykietowania	Chłodzenie/Ogrzewanie	-	-	-	-	-	-	-	-	-	-
Jednostka wewnętrzna			FCAG		71A	100A	125A	140A	71A	100A	125A	140A
Wymiary	Jednostka	Wys. x Szer. x Głęb.	mm	204 x 840 x 840	246 x 840 x 840			204 x 840 x 840		246 x 840 x 840		
Ciężar	Jednostka		kg	21	24			21		24		
Panel dekoracyjny	Model			BYCQ140DGF9 – panel z funkcją automatycznego czyszczenia z filtrem z drobnymi oczkami/BYCQ140DG9 – panel z funkcją automatycznego czyszczenia/BYCQ140DW – biały/BYCQ140D – biel z szarymi żaluzjami								
	Kolor			Czysto – biały (RAL 9010)								
	Wymiary	Wys. x Szer. x Głęb.	mm	130 x 950 x 950/130 x 950 x 950/50 x 950 x 950/50 x 950 x 950								
	Ciężar		kg	10,3/10,3/5,4/5,4								
Filtr powietrza	Typ			Siatka żywiczna odporna na pleśń								
Wentylator – natężenie przepływu powietrza	Chłodzenie	Niski/Sredni/Wysoki	m <sup>3</sup> /min	9,3/12,5/15,3	12,4/17,6/22,8	12,4/19,2/26,0			9,3/12,5/15,3	12,4/17,6/22,8	12,4/19,2/26,0	
	Ogrzewanie	Niski/Sredni/Wysoki	m <sup>3</sup> /min	9,1/12,1/15,0	12,4/17,6/22,8	12,4/19,2/26,0			9,1/12,1/15,0	12,4/17,6/22,8	12,4/19,2/26,0	
Poziom mocy akustycznej	Chłodzenie		dBA	51	54	58			51	54	58	
	Ogrzewanie		dBA	51	54	58			51	54	58	
Poziom ciśnienia akustycznego	Chłodzenie	Niski/Wysoki	dBA	28/35	29/37	29/41			28/35	29/37	29/41	
	Ogrzewanie	Niski/Wysoki	dBA	28/33	29/37	29/41			28/33	29/37	29/41	
Czynnik chłodniczy	Typ			R-32/R-410A								
Systemy sterowania	Zdalny sterownik bezprzewodowy			BRC7FA532F								
	Sterownik przewodowy			BRC1D528/BRC1E53A7/BRC1E53B7/BRC1E53C7								
Zasilanie	Liczba faz/Częstotliwość/Napięcie		Hz/V	1~/50/60/220-240/220								
Jednostka zewnętrzna			RZAG		71MV1	100MV1	125MV1	140MV1	71MY1	100MY1	125MY1	140MY1
Wymiary	Jednostka	Wys. x Szer. x Głęb.	mm	990 x 940 x 320	1.430 x 940 x 320	1.430 x 940 x 320	990 x 940 x 320	990 x 940 x 320	1.430 x 940 x 320	1.430 x 940 x 320	1.430 x 940 x 320	1.430 x 940 x 320
Ciężar	Jednostka		kg	70	92	92	78	70	92	92	92	92
Poziom mocy akustycznej	Chłodzenie		dBA	64	66	69	73	65	66	69	70	70
	Ogrzewanie		dBA	46	47	50	54	46	47	50	51	51
Zakres pracy	Chłodzenie	Min.~Maks.	°CDB	-20~-52								
	Ogrzewanie	Min.~Maks.	°CWB	-20~-18								
Czynnik chłodniczy	Typ			R-32								
	Ilość		kg	2,95	3,75	3,75	2,90	2,95	3,75	3,75	3,75	3,75
	GWP		tCO <sub>2</sub> eq	1,99	2,53	2,53	1,96	1,99	2,53	2,53	2,53	2,53
Połączenia instalacji rurowej	Długość instalacji	JZ-JW	Maks.	m	55	85	85	50	55	85	85	85
	System	Bez doładowania		m	40			30	40			
Zasilanie	Liczba faz/Częstotliwość/Napięcie		Hz/V	1~/50/220-240								
Prąd – 50Hz	Maksymalne amperaże bezpiecznika (MFA)		A	20	32			16				
Cena netto za komplet bez sterownika BRC1E53C i panelu BYCQ140D				15.600 zł	18.460 zł	21.170 zł	23.170 zł	15.490 zł	18.350 zł	21.070 zł	23.060 zł	
Cena netto za komplet ze sterownikiem przew. BRC1E53C i panelem dekor. BYCQ140D				17.370 zł	20.230 zł	22.940 zł	24.940 zł	17.260 zł	20.120 zł	22.840 zł	24.830 zł	

Symbol	Akcesoria	Cena za szt.
BYCQ140D	Panel dekoracyjny (standard)	1.350 zł
BYCQ140DW	Panel dekoracyjny (biały)	1.450 zł
BYCQ140DG9	Panel dekoracyjny samoczyszczący	1.500 zł
BYCQ140DGF9	Panel dekoracyjny samoczyszczący o drobnym oczkach kartki ssącej	3.220 zł
KDBHQ55B140	Element uszczelniający otworu wylotowego powietrza	470 zł
BRYQ140A	Czujnik funkcji oszczędzania energii do panelu dekoracyjnego	590 zł
BRC7FA532F	Sterownik bezprzewodowy	400 zł
BRC1H519W/S/K	Nowoczesny sterownik dotykowy Biały/Srebrny/Czarny	600 zł
BRC1E53C	Podświetlany sterownik przewodowy z wyświetlaczem tekstowym	420 zł
BRC1D52	Sterownik przewodowy standardowy z zegarem tygodniowym	280 zł
BRC2E52C	Uproszczony sterownik hotelowy dla systemów 3-rurowych	400 zł
BRC3E52C	Uproszczony sterownik hotelowy dla systemów 2-rurowych	400 zł
BRP069A81	Adaptor Wi-Fi do kontrolera on-line	750 zł
RTD-NET	Interfejs Modbus do sterowania i monitorowania, pracy naprzemienniej (konieczne RTD-10)	1.100 zł
RTD-10	Interfejs Modbus do sterowania i monitorowania, pracy naprzemienniej, jednostka nadrzędna	1.480 zł
RTD-20	Interfejs Modbus dla obiektów handlowych	1.670 zł
RTD-HO	Interfejs Modbus dla hoteli (w pełni programowalna aplikacja dla hoteli)	1.480 zł
KLIC-DI	Interfejs KNX	1.000 zł
KRP4A53	Przewodowy Adaptor sterowania zewnętrznego	620 zł
KRP1B57	Adaptor okablowania z 2 sygnałami na wyjściu: praca sprężarki, praca wentylatora	630 zł
EKRP1C11	Adaptor kontraktów okiennych lub kart hotelowych dla BRC1H*, BRC1E*	450 zł
BRP7A53	Opcjonalna skrzynka montażowa/plyta montażowa do płytek PCB Adaptora	400 zł
KRP1H98	Zewnętrzny przewodowy czujnik temperatury	170 zł
KRCS01-4	Zewnętrzny bezprzewodowy czujnik temperatury	330 zł
K.RSS	Przyłącze powietrza świeżego (wymagane w komplecie z B140-2)	500 zł
KDDQ55B140-1	Przyłącze powietrza świeżego (wymagane w komplecie z B140-1)	1.470 zł
KDDQ55B140-2	Przyłącze powietrza świeżego (wymagane w komplecie z B140-2)	1.020 zł

## Uwagi:

i) Minimalne robocze temperatury otoczenia

	Chłodzenie	Ogrzewanie
RZAG	-20°C	-20°C



# Kaseta z nawiewem obwodowym



Dane dotyczące efektywności			FCAG + RZASG	71A + 71MV1	100A + 100MV1	125A + 125MV1	140A + 140MV1	100A + 100MY1	125A + 125MY1	140A + 140MY1
Wydajność chłodnicza	Nom.		kW	6,8	9,5	12,1	13,4	9,5	12,1	13,4
Wydajność grzewcza	Nom.		kW	7,5	10,8	13,5	15,5	10,8	13,5	15,5
Pobór mocy	Chłodzenie	Nom.	kW	-	-	-	-	-	-	-
	Ogrzewanie	Nom.	kW	-	-	-	-	-	-	-
Efektywność sezonowa (wg EN14825)	Chłodzenie	Klasa efektywności energetycznej		A++	A++	-	-	A++	-	-
		Pdesign	kW	6,80	9,50	12,1	13,4	9,50	12,1	13,4
	SEER		6,47	6,55	5,76	6,53	6,55	5,76	6,53	
	Roczne zużycie energii	kWh	368	507	1,261	1,231	507	1,261	1,231	
	Ogrzewanie (klimat umiarkowany)	Klasa efektywności energetycznej		A	A+	-	-	A+	-	-
		Pdesign	kW	4,50	6,00	6,00	7,80	6,00	6,00	7,80
SCOP/A			4,00	4,17	4,05	4,31	4,17	4,05	4,31	
	Roczne zużycie energii	kWh	1,575	2,016	2,074	2,534	2,016	2,074	2,534	
Efektywność nominalna	EER			3,21	3,46	3,21	3,16	3,46	3,21	3,16
	COP			3,79	3,58	3,50	3,41	3,58	3,50	3,41
	Roczne zużycie energii	kWh	-	-	-	-	-	-	-	-
	Dyrektywa dot. etykietowania	Chłodzenie/Ogrzewanie		-	-	-	-	-	-	-
Jednostka wewnętrzna			FCAG	71A	100A	125A	140A	100A	125A	140A
Wymiary	Jednostka	Wys. x Szer. x Głęb.	mm	204 x 840 x 840		246 x 840 x 840				
Ciężar	Jednostka		kg	21	24					
Panel dekoracyjny	Model			BYCQ140DGF9 – panel z funkcją automatycznego czyszczenia z filtrem z drobnymi oczkami/BYCQ140DG9 – panel z funkcją automatycznego czyszczenia/BYCQ140DW – biały/BYCQ140D – biel z szarymi żaluzjami						
	Kolor			Czysto – biały (RAL 9010)						
	Wymiary	Wys. x Szer. x Głęb.	mm	130 x 950 x 950/130 x 950 x 950/50 x 950/50 x 950 x 950/50 x 950 x 950						
	Ciężar		kg	10,3/10,3/5,4/5,4						
Filtr powietrza	Typ			Siatka żywiczna odporna na pleśń						
Wentylator – natężenie przepływu powietrza	Chłodzenie	Niski/Sredni/Wysoki	m <sup>3</sup> /min	9,3/12,5/15,3	12,4/17,6/22,8	12,4/19,2/26,0		12,4/17,6/22,8	12,4/19,2/26,0	
	Ogrzewanie	Niski/Sredni/Wysoki	m <sup>3</sup> /min	9,1/12,1/15,0	12,4/17,6/22,8	12,4/19,2/26,0		12,4/17,6/22,8	12,4/19,2/26,0	
Poziom mocy akustycznej	Chłodzenie		dBA	51	54	58		54	58	
	Ogrzewanie		dBA	51	54	58		54	58	
Poziom ciśnienia akustycznego	Chłodzenie	Niski/Wysoki	dBA	28/35	29/37	29/41		29/37	29/41	
	Ogrzewanie	Niski/Wysoki	dBA	28/33	29/37	29/41		29/37	29/41	
Czynnik chłodniczy	Typ			R-32/R-410A						
Systemy sterowania	Zdalny sterownik bezprzewodowy			BRC7FA532F						
	Sterownik przewodowy			BRC1D528/BRC1E53A7/BRC1E53B7/BRC1E53C7						
Zasilanie	Liczba faz/Częstotliwość/Napięcie		Hz/V	1~/50/60/220-240/220						
Jednostka zewnętrzna			RZASG	71MV1	100MV1	125MV1	140MV1	100MY1	125MY1	140MY1
Wymiary	Jednostka	Wys. x Szer. x Głęb.	mm	770 x 900 x 320		990 x 940 x 320	990 x 940 x 320	990 x 940 x 320	990 x 940 x 320	990 x 940 x 320
Ciężar	Jednostka		kg	60	70	70	78	70	70	77
Poziom mocy akustycznej	Chłodzenie		dBA	65	70	71	73	70	71	73
	Ogrzewanie		dBA	46	53	53	54	53	53	54
Zakres pracy	Chłodzenie	Min.~Maks.	°CDB	-15~46						
	Ogrzewanie	Min.~Maks.	°CWB	-15~-15,5						
Czynnik chłodniczy	Typ			R-32						
	Ilość		kg	2,45	2,6	2,6	2,9	2,6	2,6	2,9
	GWP		tCO <sub>2</sub> eq	1,65	1,76	1,76	1,96	1,76	1,76	1,96
Połączenia instalacji rurowej	Długość instalacji	JZ-JW	Maks.	m						
	System	Bez doładowania		m						
Zasilanie	Liczba faz/Częstotliwość/Napięcie		Hz/V	1~/50/220-240				3~/50/380-415		
Prąd – 50Hz	Maksymalne amperaże bezpiecznika (MFA)		A	20	25	32		16		
Symbol kompletu ze sterownikiem przew.	BRC1E53C i panelem dekor. BYCQ140D			SB.FCAG11_FCP/RZAS	SB.FCAG100_FCP/RZAS	SB.FCAG125_FCP/RZAS	SB.FCAG140_FCP/RZAS	-	-	-
Cena netto za komplet ze sterownikiem przew.	BRC1E53C i panelem dekor. BYCQ140D		zł	13.570	17.100	19.160	20.840	17.080	19.060	20.760
Cena netto za komplet bez sterownika BRC1E53C i panelu BYCQ140D			zł	11.800	15.330	17.390	19.070	15.310	17.290	18.990

## Właściwości:

- ☞ Zastosowanie technologii R32 BLUEEVOLUTION obniża oddziaływanie na środowisko aż o 68% w stosunku do czynnika R410A i powoduje znaczące obniżenie zużycia energii, dzięki wysokiej efektywności
- ☞ Funkcja samoczyszczenia filtra ponosi efektywność i komfort oraz obniża koszty eksploatacji. 2 filtry dostępne do wyboru: standard i z drobnymi oczkami
- ☞ Dwa opcjonalne inteligentne czujniki podnoszą efektywność i komfort
- ☞ Indywidualne sterowanie żaluzjami nawiewnymi pozwala na dostosowanie do każdego kształtu pomieszczenia, bez konieczności zmiany aranżacji
- ☞ Nowoczesny panel dekoracyjny w 3 wariantach: biały, biały z szarymi żaluzjami nawiewnymi, samoczyszczący
- ☞ 5 prędkości wentylatora zapewnia maksymalny komfort
- ☞ Obniżenie zużycia energii poprzez zastosowanie nowej konstrukcji wymiennika i wentylatora DC oraz pompki skroplin
- ☞ Standardowa pompka skroplin z wysokością podnoszenia 675 mm zwiększa elastyczność i szybkość montażu
- ☞ Opcjonalny zestaw wlotu świeżego powietrza
- ☞ Boczne podłączenia kanałowe pozwalają na optymalizację dystrybucji powietrza

Akcesoria: tabela na stronie obok

## Uwagi:

- i) Minimalne robocze temperatury otoczenia

	Chłodzenie	Ogrzewanie
RZASG	-15°C	-15°C



# Kaseta z nawiewem obwodowym



Dane dotyczące efektywności			FCAG + AZAS	71A + 71MV1	100A + 100MV1	125A + 125MV1	140A + 140MV1	100A + 100MY1	125A + 125MY1	140A + 140MY1	
Wydajność chłodnicza	Nom.		kW	6,8	9,5	12,1	13,4	9,5	12,1	13,4	
Wydajność grzewcza	Nom.		kW	7,5	10,8	13,5	15,5	10,8	13,5	15,5	
Pobór mocy	Chłodzenie	Nom.	kW	-	-	-	-	-	-	-	
	Ogrzewanie	Nom.	kW	-	-	-	-	-	-	-	
Efektywność sezonowa (wg EN14825)	Chłodzenie	Klasa efektywności energetycznej		A+	A+	-	-	A+	-	-	
		Pdesign	kW	6,80	9,50	12,1	13,0	9,50	12,1	13,0	
		SEER		5,87	5,67	5,40	6,00	5,67	5,40	6,00	
	Ogrzewanie (klimat umiarkowany)	Roczne zużycie energii	kWh	405	586	1,345	1,300	586	1,345	1,300	
		Klasa efektywności energetycznej		A	A	-	-	A	-	-	
		Pdesign	kW	4,50	6,00	6,00	7,80	6,00	6,00	7,80	
Efektywność nominalna	EER	SCOP/A	kW	4,00	3,85	3,80	4,31	3,85	3,80	4,31	
		Roczne zużycie energii	kWh	1,575	2,182	2,211	2,534	2,182	2,211	2,534	
	COP			3,11	3,21	3,10	3,00	3,21	3,10	3,00	
				3,61	3,50	3,41	3,30	3,50	3,41	3,30	
Dyrektywa dot. etykietowania Chłodzenie/Ogrzewanie				-	-	-	-	-	-	-	
Jednostka wewnętrzna			FCAG	71A	100A	125A	140A	100A	125A	140A	
Wymiary	Jednostka	Wys. x Szer. x Głęb.	mm	204 x 840 x 840		246 x 840 x 840					
Ciężar	Jednostka		kg	21		24					
Panel dekoracyjny	Model			BYCQ140DGF9 – panel z funkcją automatycznego czyszczenia z filtrem z drobnymi oczkami/BYCQ140DG9 – panel z funkcją automatycznego czyszczenia/BYCQ140DW – biały/BYCQ140D – biel z szarymi żaluzjami							
	Kolor			Czysto – biały (RAL 9010)							
	Wymiary	Wys. x Szer. x Głęb.	mm	130 x 950 x 950/130 x 950 x 950/50 x 950 x 950/50 x 950 x 950							
	Ciężar		kg	10,3/10,3/5,4/5,4							
Filtr powietrza	Typ			Siatka żywiczna odporna na pleśń							
Wentylator – natężenie przepływu powietrza	Chłodzenie	Niski/Sredni/Wysoki	m <sup>3</sup> /min	9,3/12,5/15,3	12,4/17,6/22,8	12,4/19,2/26,0		12,4/17,6/22,8		12,4/19,2/26,0	
	Ogrzewanie	Niski/Sredni/Wysoki	m <sup>3</sup> /min	9,1/12,1/15,0	12,4/17,6/22,8	12,4/19,2/26,0		12,4/17,6/22,8		12,4/19,2/26,0	
Poziom mocy akustycznej	Chłodzenie		dBA	49	54	58		54		58	
	Ogrzewanie		dBA	49	54	58		54		58	
Poziom ciśnienia akustycznego	Chłodzenie	Niski/Wysoki	dBA	28/35	29/37	29/41		29/37		29/41	
	Ogrzewanie	Niski/Wysoki	dBA	28/33	29/37	29/41		29/37		29/41	
Czynnik chłodniczy	Typ			R-32/R-410A							
Systemy sterowania	Zdalny sterownik bezprzewodowy			BRC7FA532F							
	Sterownik przewodowy			BRC1D528/BRC1E53A7/BRC1E53B7/BRC1E53C7							
Zasilanie	Liczba faz/Częstotliwość/Napięcie		Hz/V	1~/50/60/220-240/220							
Jednostka zewnętrzna			AZAS	71MV1	100MV1	125MV1	140MV1	100MY1	125MY1	140MY1	
Wymiary	Jednostka	Wys. x Szer. x Głęb.	mm	770 x 900 x 320		990 x 940 x 320		990 x 940 x 320		990 x 940 x 320	
Ciężar	Jednostka		kg	60		70		78		77	
Poziom mocy akustycznej	Chłodzenie		dBA	65		70		73		71	
	Ogrzewanie		dBA	46		53		54		53	
Zakres pracy	Chłodzenie	Min.-Maks.	°CDB	47		57		57		57	
	Ogrzewanie	Min.-Maks.	°CWB					-5~-46			
Czynnik chłodniczy	Typ			R-32							
	Ilość		kg	2,45		2,6		2,6		2,9	
Połączenia instalacji rurowej	Długość instalacji rurowej	JZ-JW System Bez doladowania	m	1,65		1,76		1,76		1,96	
			m	675		675		675		675	
Zasilanie	Liczba faz/Częstotliwość/Napięcie		Hz/V	1~/50/220-240				3~/50/380-415			
Prąd – 50Hz	Maksymalne amperaż bezpiecznika (MFA)		A	20		25		32		16	
Cena netto za komplet bez sterownika BRC1E53C i panelu BYCQ140D				9.960 zł	12.370 zł	14.140 zł	15.400 zł	12.260 zł	14.030 zł	15.290 zł	
Cena netto za komplet ze sterownikiem przew. BRC1E53C i panelem dekor. BYCQ140D				11.730 zł	14.140 zł	15.910 zł	17.170 zł	14.030 zł	15.800 zł	17.060 zł	

Symbol	Akcesoria	Cena netto za szt.
BYCQ140D	Panel dekoracyjny (standard)	1.350 zł
BYCQ140DW	Panel dekoracyjny (biały)	1.450 zł
BYCQ140DG9	Panel dekoracyjny samoczyszczący	1.500 zł
BYCQ140DGF9	Panel dekoracyjny samoczyszczący o drobnym oczkach kartki ssącej	3.220 zł
KDBHQ55B140	Element uszczelniający otworu wylotowego powietrza	470 zł
BRYQ140A	Czujnik funkcji oszczędzania energii do panelu dekoracyjnego	590 zł
BRC7FA532F	Sterownik bezprzewodowy	400 zł
BRC1H519W/S/K	Nowoczesny sterownik dotykowy Biały/Srebrny/Czarny	600 zł
BRC1E53C	Podświetlany sterownik przewodowy z wyświetlaczem tekstowym	420 zł
BRC1D52	Sterownik przewodowy standardowy z zegarem tygodniowym	280 zł
BRC2E52C	Uproszczony sterownik hotelowy dla systemów 3-rurowych	400 zł
BRC3E52C	Uproszczony sterownik hotelowy dla systemów 2-rurowych	400 zł
BRP069A81	Adaptor Wi-Fi do kontrolera on-line	750 zł
RTD-NET	Interfejs Modbus do sterowania i monitorowania, pracy naprzemiennej (konieczne RTD-10)	1.100 zł
RTD-10	Interfejs Modbus do sterowania i monitorowania, pracy naprzemiennej, jednostka nadrzędna	1.480 zł
RTD-20	Interfejs Modbus dla obiektów handlowych	1.670 zł
RTD-HO	Interfejs Modbus dla hoteli (w pełni programowalna aplikacja dla hoteli)	1.480 zł
KLIC-DI	Interfejs KNX	1.000 zł
KRP4A53	Przewodowy Adaptor sterowania zewnętrznego	620 zł
KRP1B57	Adaptor okablowania z 2 sygnałami na wyjściu:praca sprężarki, praca wentylatora	630 zł
EKR1P1C11	Adaptor kontraktrowni okiennych lub kart hotelowych dla BRC1H*, BRC1E*	450 zł
BRP7A53	Opcjonalna skrzynka montażowa/płyta montażowa do płytek PCB Adaptora	400 zł
KRP1H98	Zewnętrzny przewodowy czujnik temperatury	170 zł
KRCS01-4	Zewnętrzny bezprzewodowy czujnik temperatury	330 zł
K.R55	Przyłącze powietrza świeżego (wymagane w komplecie z .B140-2)	500 zł
KDDQ55B140-2	Zewnętrzny bezprzewodowy czujnik temperatury	1.470 zł
KDDQ55B140-1	Zewnętrzny bezprzewodowy czujnik temperatury	1.020 zł

## Uwagi:

- Wszystkie standardowe urządzenia z automatycznym restartem po awarii zasilania
- Minimalne robocze temperatury otoczenia

	Chłodzenie	Ogrzewanie
AZAS	-5°C	-15°C



# Całkowicie płaska kasetta

Prosta, funkcjonalna, genialna

## Dlaczego całkowicie płaska kasetta?

- Unikalna konstrukcja na rynku, która w pełni integruje się z sufitem
- Zaawansowana technologia i wysoka efektywność
- Najcichsza kasetta dostępna na rynku

## FFA-A



Wybór między szarym, a białym panelem



## Korzyści dla instalatorów

- > Wyjątkowy produkt na rynku!
- > Najcichsza jednostka (25 dBA)
- > Łatwy w obsłudze zdalny sterownik, dostępny z obsługą w kilku językach, umożliwia łatwe ustawienie opcji czujnika i indywidualne sterowanie położeniami kłap
- > Odpowiada stylowi wzornictwa europejskiego

## Korzyści dla projektantów

- > Wyjątkowy produkt na rynku!
- > Doskonale komponuje się z wystrojem nowoczesnego biura
- > Produkt nadaje się idealnie do poprawy wartości BREEAM /EPBD w połączeniu z jednostkami pomp ciepła Sky Air (FFQ-C) lub VRV IV (FXZQ-A)

## Korzyści dla użytkowników końcowych

- > Doskonałość techniczna i unikalne wzornictwo w jednym systemie
- > Najcichsza jednostka (25 dBA)
- > Doskonałe parametry pracy: bez przeciągów i zimnych stref
- > Oszczędność do 27% na rachunkach za energię, w wyniku stosowania opcjonalnych czujników
- > Elastyczne wykorzystanie przestrzeni i dopasowanie do każdej konfiguracji dzięki indywidualnemu sterowaniu kłap
- > Łatwy w obsłudze sterownik dostępny z wyświetlaczem w kilku językach



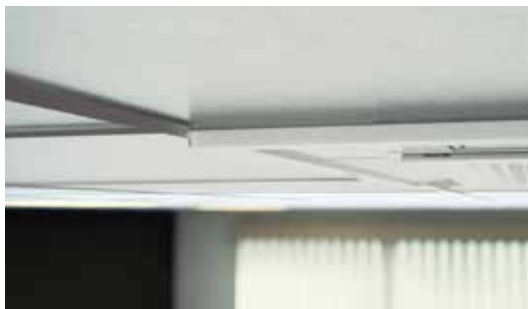

### Unikalne wzornictwo

- › Zaprojektowana przez europejskie biuro projektowe, aby w pełni odpowiadała europejskiemu gustowi
- › W pełni dopasowana do sufitu, wystaje tylko na 8 mm



- › W pełni mieści się w jednym standardowym panelu sufitowym, umożliwiając montowanie lamp, głośników i instalacji tryskaczowych w sąsiednich modułach sufitowych
- › Panel dekoracyjny jest dostępny w wykończeniu w jednym z 2 kolorów (białym i biało-srebrnym)

### Wyróżniająca się technologicznie

#### Opcjonalny czujnik obecności

- › Kiedy pomieszczenie jest puste, może dostosować nastawę temperatury lub wyłączyć jednostkę – zapewniając oszczędność energii
- › Kiedy czujnik wykryje obecność osób, kierunek nawiewu zostanie zmieniony, aby uniknąć zimnych przeciągów w kierunku tych osób



#### Opcjonalny czujnik podłogowy

- › Wykrywa różnicę temperatur i tak zmienia kierunek nawiewu powietrza, aby zapewnić równomierny rozkład temperatury

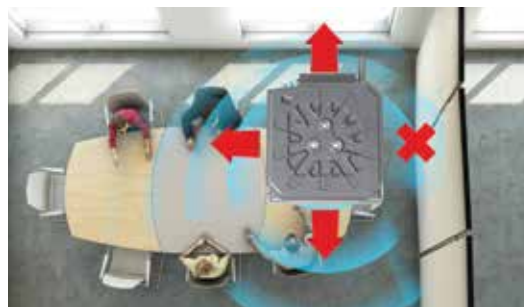

### Najwyższa efektywność

- › Etykiety sezonowe do **A<sup>++</sup>**\*
- › Kiedy pomieszczenie jest puste, funkcja opcji czujnika może dostosować nastawę temperatury lub wyłączyć jednostkę – zapewniając oszczędność energii aż do 27%

\* dla FFQ25,35C w połączeniu z RXS25,35L3

### Inne korzyści

- › Indywidualne sterowanie klapami: możliwości łatwego sterowania jedną lub kilkoma klapami za pomocą sterownika przewodowego (BRC1E\*) podczas zmiany układu pomieszczenia. Po pełnym zamknięciu lub zablokowaniu klap, konieczne jest ustawienie „Element zamykający wylot powietrza”
- › Najcichsza kasetka na rynku (25 dBA), co jest ważne w zastosowaniach biurowych



### Narzędzia marketingowe

- › [https://www.daikin.pl/pl\\_pl/product-group/fully-flat-cassette.html](https://www.daikin.pl/pl_pl/product-group/fully-flat-cassette.html)
- › <https://www.youtube.com/user/daikinpoland>



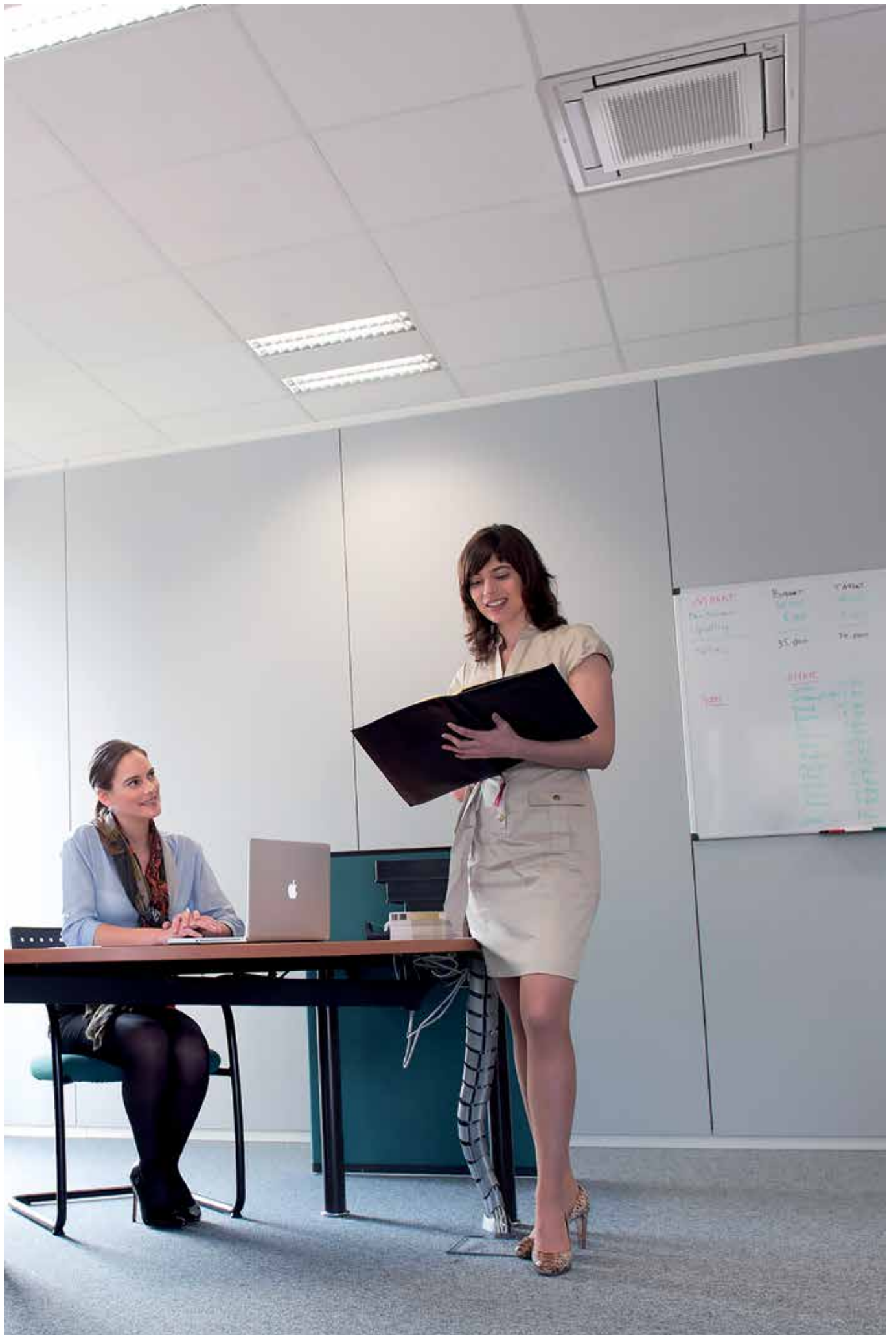



## Całkowicie płaska kasetta

Dane dotyczące efektywności			FFA + RXM	25A + 25M9	35A + 35M9	50A + 50M9	60A + 60M9
Wydajność chłodnicza	Nom.	kW		2,5	3,4	5	5,7
	Nom.	kW		3,2	4,2	5,8	7,0
Pobór mocy	Chłodzenie	Min./Nom./Maks.	kW	0,55	0,89	1,54	1,87
	Ogrzewanie	Min./Nom./Maks.	kW	0,82	1,20	1,66	2,05
Efektywność sezonowa (wg EN14825)	Chłodzenie	Klasa efektywności energetycznej		A++		A+	
		Pdesign	kW	2,50	3,40	5,00	5,70
		SEER		6,17	6,38	5,98	5,76
	Ogrzewanie (klimat umiarkowany)	Roczne zużycie energii	kWh	142	186	292	347
		Klasa efektywności energetycznej		A+		A	
		Pdesign	kW	2,31	3,10	3,84	3,96
Efektywność nominalna	EER	COP		4,57	3,81	3,24	3,05
				3,90	3,50	3,49	3,41
	Roczne zużycie energii	kWh	-	-	-	-	
	Dyrekt. dot. etykiet	Chłodzenie/Ogrzewanie		-	-	-	-

Jednostka wewnętrzna			FFA	25A	35A	50A	60A
Wymiary	Jednostka	Wys. x Szer. x Głęb.	mm	260 x 575 x 575			
Ciężar	Jednostka		kg	16		17,5	
Panel dekoracyjny	Model			BYFQ60CW (biały panel)/BYFQ60CS (szary panel)/BYFQ60B3W1 (standardowy panel)			
	Kolor			biały (N9.5) /biały (N9.5) + srebrny/biały (RAL9010)			
	Wymiary	Wys. x Szer. x Głęb.	mm	46 x 620 x 620/46 x 620/55 x 700 x 700/55 x 700 x 700			
	Ciężar		kg	2,8/2,8/2,7/2,7			
Filtr powietrza	Typ			Siatka żywiczna odporna na pleśń			
Wentylator - natężenie przepływu powietrza	Chłodzenie	Niski/Średni/Wysoki	m <sup>3</sup> /min	6,5/8,0/9,0	6,5/8,5/10,0	7,5/10,0/12,0	9,5/12,5/14,5
	Ogrzewanie	Niski/Średni/Wysoki	m <sup>3</sup> /min	6,5/8,0/9,0	6,5/8,5/10,0	7,5/10,0/12,0	9,5/12,5/14,5
Poziom mocy akustycznej	Chłodzenie		dBA	48	51	56	60
	Ogrzewanie		dBA	25,0/31,0	25,0/34,0	27,0/39,0	32,0/43,0
Poziom ciśnienia akustycznego	Chłodzenie	Niski/Wysoki	dBA	25,0/31,0	25,0/34,0	27,0/39,0	32,0/43,0
	Ogrzewanie	Niski/Wysoki	dBA	25,0/31,0	25,0/34,0	27,0/39,0	32,0/43,0
Czynnik chłodniczy	Typ			R-32/R-410A			
Systemy sterowania	Zdalny sterownik bezprzewodowy			BRC7F530W (biały panel)/BRC7F530S (szary panel)/BRC7EB530W (standardowy panel)			
	Sterownik przewodowy			BRC1D528/BRC1E53A7/BRC1E53B7/BRC1E53C7			
Zasilanie	Liczba faz/Częstotliwość/Napięcie		Hz/V	1~/50/220-240			

Jednostka zewnętrzna			RXM	25M9	35M9	50M9	60M9	
Wymiary	Jednostka	Wys. x Szer. x Głęb.	mm	550 x 765 x 285			735 x 825 x 300	
Ciężar	Jednostka		kg	32		47		
Poziom mocy akustycznej	Chłodzenie		dBA	59	61	62	63	
	Ogrzewanie		dBA	59	61	62	63	
Poziom ciśnienia akustycznego	Chłodzenie	Wysoki/Niski	dBA	46/-	49/-	48/44		
	Ogrzewanie	Wysoki/Niski	dBA	47/-	49/-	49/45		
Zakres pracy	Chłodzenie	Temp. otoczenia Min.-Maks.	°CDB	-10~46				
	Ogrzewanie	Temp. otoczenia Min.-Maks.	°CWB	-15~18				
Czynnik chłodniczy	Typ			R-32				
	Ilość		kg	0,76		1,4	1,45	
			tCO <sub>2</sub> eq	0,52		0,95	0,98	
Połączenia instalacji rurowej	Ciecz	Śr.zew.	mm	6,35			6,4	
	Gaz	Śr.zew.	mm	9,5			12,7	
	Długość instalacji rurowej	JZ-JW	Maks.	m	20			30
		System	Bez doładowania	m	10,0			-
	Dodatkowy ładunek czynnika chłodniczego		kg/m	0,02 (dla dł. inst. rurowej przekraczającej 10 m)				
	Różnice poziomów JW-JZ	Maks.	m	20			20	
Zasilanie	Liczba faz/Częstotliwość/Napięcie		Hz/V	1~/50/220-240				
Prąd - 50Hz	Maksymalne amperaże bezpiecznika (MFA)		A	10		15		
Cena netto za komplet bez sterownika przew. BRC1E53C i panelu dekor.				6.870 zł	8.010 zł	8.470 zł	10.120 zł	
Cena netto za komplet ze sterownikiem przew. BRC1E53C i panelem dekor. BYFQ60CS				8.590 zł	9.730 zł	10.190 zł	11.840 zł	
Cena netto za komplet ze sterownikiem przew. BRC1E53C i panelem dekor. BYFQ60CW				8.590 zł	9.730 zł	10.190 zł	11.840 zł	

Symbol	Akcesoria	Cena netto za szt.
BYFQ60CW	Panel dekoracyjny biały	1.300 zł
BYFQ60CS	Panel dekoracyjny - wykończenie srebrne	1.300 zł
BYFQ60B3	Panel dekoracyjny standard	1.200 zł
KDBQ44B60	Element uszczelniający panelu dekoracyjnego	2.550 zł
BDBHQ44C60	Człon uszczelniający dla otworu wylotowego powietrza	490 zł
BRYQ60AW	Czujnik funkcji oszczędzania energii do BIAŁEGO panelu dekoracyjnego	560 zł
BRYQ60AS	Czujnik funkcji oszczędzania energii do SREBRNEGO panelu dekoracyjnego	560 zł
BRC7EB530W	Sterownik bezprzewodowy panelu standardowego	880 zł
BRC7F530W	Sterownik bezprzewodowy panelu BIAŁEGO	990 zł
BRC7F530S	Sterownik bezprzewodowy panelu SREBRNEGO	950 zł
BRC1H519W/S/K	Nowoczesny sterownik dotykowy Biały/Srebrny/Czarny	600 zł
BRC1E53C	Podświetlany sterownik przewodowy z wyświetlaczem tekstowym	420 zł
BRC1D52	Sterownik przewodowy standardowy z zegarem tygodniowym	280 zł
BRC2E52C	Sterownik uproszczony z przyciskiem zmiany trybu pracy	400 zł
BRC3E52C	Sterownik uproszczony bez przycisku zmiany trybu pracy	400 zł
BRP069A81	Adaptor Wi-Fi do kontrolera on-line	750 zł
RTD-NET	Interfejs Modbus do sterowania i monitorowania, pracy naprzemiennej (konieczne RTD-10)	1.100 zł
RTD-10	Interfejs Modbus do sterowania i monitorowania, pracy naprzemiennej, jednostka nadrzędna	1.480 zł
RTD-20	Interfejs Modbus dla obiektów handlowych	1.670 zł
RTD-HO	Interfejs Modbus dla hoteli (w pełni programowalna aplikacja dla hoteli)	1.480 zł
KLIC-DI	Interfejs KNX	1.000 zł
KRP4A53	Przewodowy Adaptor sterowania zewnętrznego	620 zł
KRP1B57	Adaptor okablowania z 2 sygnałami na wyjściu: praca sprężarki, praca wentylatora	630 zł
EKRP1B2	Adaptor kontraktów okiennych lub kart hotelowych dla BRC1H*, BRC1E*	540 zł
BRP7A53	Opcjonalna skrzynka montażowa/płyta montażowa do płytek PCB Adaptora	400 zł
KRP1BA101	Zewnętrzny przewodowy czujnik temperatury	240 zł
KRCS01-4	Zewnętrzny bezprzewodowy czujnik temperatury	330 zł
K.RSS	Zewnętrzny bezprzewodowy czujnik temperatury	500 zł
KDDQ44XA60	Zewnętrzny bezprzewodowy czujnik temperatury	na zapytanie

## Uwagi:

- Wszystkie standardowe urządzenia z automatycznym restartem po awarii zasilania
- Minimalne robocze temperatury otoczenia:

	Chłodzenie	Ogrzewanie
RXM	-10°C	-15°C







# Jednostka podstropowa

Dane dotyczące efektywności			FHA + RXM	35A + 35M9	50A + 50M9	60A + 60M9
Wydajność chłodnicza	Nom.		kW	3,4	5,0	5,7
Wydajność grzewcza	Nom.		kW	4,0	6,0	7,2
Pobór mocy	Chłodzenie	Nom.	kW	0,91	1,56	1,73
	Ogrzewanie	Nom.	kW	0,98	1,79	2,17
Efektywność sezonowa (wg EN14825)	Chłodzenie	Klasa efektywności energetycznej		A++		A+
		Pdesign	kW	3,40	5,00	5,70
		SEER		6,24	5,92	6,08
	Ogrzewanie (klimat umiarkowany)	Roczne zużycie energii	kWh	191	295	328
		Klasa efektywności energetycznej		A+	A	A
		Pdesign	kW	3,10	4,35	4,71
Efektywność nominalna	EER	SCOP/A		4,43	3,86	3,87
		Roczne zużycie energii	kWh	979	1,578	1,704
	COP			3,73	3,21	3,29
		Roczne zużycie energii	kWh	4,08	3,35	3,32
Dyrektywa dot. etykietowania Chłodzenie/Ogrzewanie				-	-	-
Jednostka wewnętrzna			FHA	35A	50A	60A
Wymiary	Jednostka	Wys. × Szer. × Głęb.	mm	235 × 960 × 690		235 × 1.270 × 690
Ciężar	Jednostka		kg	24	25	31
Filtr powietrza	Typ			Siatka żywiczna odporna na pleśń		
Wentylator – natężenie przepływu powietrza	Chłodzenie	Niski/Średni/Wysoki	m <sup>3</sup> /min	10,0/11,5/14,0	10,0/12,0/15,0	11,5/15,0/19,5
	Ogrzewanie	Niski/Średni/Wysoki	m <sup>3</sup> /min	10,0/11,5/14,0	10,0/12,0/15,0	11,5/15,0/19,5
Poziom mocy akustycznej	Chłodzenie		dBA	53		54
	Ogrzewanie		dBA	53		54
Poziom ciśnienia akustycznego	Chłodzenie	Niski/Wysoki	dBA	31/36	32/37	33/37
	Ogrzewanie	Niski/Wysoki	dBA	34/36	35/37	35/37
Czynnik chłodniczy	Typ			R-32/R-410A		
Systemy sterowania	Zdalny sterownik bezprzewodowy			BRC7GA53/BRC7GA56		
	Sterownik przewodowy			BRC1E53A7/BRC1E53B7/BRC1E53C7/BRC1D528/BRC1E51A7		
Zasilanie	Liczba faz/Częstotliwość/Napięcie		Hz/V	1~/50/220-240		
Jednostka zewnętrzna			RXM	35M9	50M9	60M9
Wymiary	Jednostka	Wys. × Szer. × Głęb.	mm	550 × 765 × 285	735 × 825 × 300	
Ciężar	Jednostka		kg	32	47	
Poziom mocy akustycznej	Chłodzenie		dBA	61	62	63
	Ogrzewanie		dBA	61	62	63
Poziom ciśnienia akustycznego	Chłodzenie	Wysoki/Niski	dBA	49/-		48/44
	Ogrzewanie	Wysoki/Niski	dBA	49/-		49/45
Zakres pracy	Chłodzenie	Temp. otoczenia Min.-Maks.	°CDB		-10~-46	
	Ogrzewanie	Temp. otoczenia Min.-Maks.	°CWB		-15~-18	
Czynnik chłodniczy	Typ			R-32		
	Ilość		kg	0,76	1,4	1,45
	GWP		tCO <sub>2</sub> eq	0,52	0,95	0,98
Połączenia instalacji rurowej	Ciecz	Śr. zew.	mm	6,35	6,4	
	Gaz	Śr. zew.	mm	9,5	12,7	
	Długość instalacji rurowej	JZ-JW Maks.	m	20,0	30	
		System Bez doładowania	m		10	
		Dodatkowy ładunek czynnika chłodniczego	kg/m		0,02 (dla dł. inst. rurowej przekraczającej 10 m)	
	Różnice poziomów JW-JZ Maks.	m		20		
Zasilanie	Liczba faz/Częstotliwość/Napięcie		Hz/V	1~/50/220-240		
Prąd – 50Hz	Maksymalne amperaże bezpiecznika (MFA)		A	10	15	
Cena netto za komplet bez sterownika przew. BRC1E53C				8.460 zł	8.890 zł	10.960 zł
Cena netto za komplet ze sterownikiem przew. BRC1E53C				8.880 zł	9.310 zł	11.380 zł

Symbol	Akcesoria	Cena netto za szt.
BRC7G53	Sterownik bezprzewodowy	1.330 zł
BRC1H519W/S/K	Nowoczesny sterownik dotykowy Biały/Srebrny/Czarny	600 zł
BRC1E53C	Podświetlany sterownik przewodowy z wyświetlaczem tekstowym	420 zł
BRC1D52	Sterownik przewodowy standardowy z zegarem tygodniowym	280 zł
BRC2E52C	Uproszczony sterownik hotelowy do systemów 2-rurowych	400 zł
BRC3E52C	Uproszczony sterownik hotelowy do systemów 3-rurowych	400 zł
BRP069A81	Adaptor Wi-Fi do kontrolera on-line	750 zł
RTD-NET	Interfejs Modbus do sterowania i monitorowania, pracy naprzemiennej (konieczne RTD-10)	1.100 zł
RTD-10	Interfejs Modbus do sterowania i monitorowania, pracy naprzemiennej, jednostka nadrzędna	1.480 zł
RTD-20	Interfejs Modbus dla obiektów handlowych	1.670 zł
RTD-HO	Interfejs Modbus dla hoteli (w pełni programowalna aplikacja dla hoteli)	1.480 zł
KLIC-DI	Interfejs KNX	1.000 zł
KRP4A52	Przewodowy Adaptor sterowania zewnętrznego	730 zł
KRP1B54	Adaptor okablowania z 2 sygnałami na wyjściu:praca sprężarki, praca wentylatora	780 zł
BRP7A52	Adaptor kontraktów okiennych lub kart hotelowych dla BRC1H*, BRC1E*	390 zł
KRP1D93A	Opcjonalna skrzynka montażowa/płyta montażowa do płytek PCB Adaptora	630 zł
KRCS01-4	Zewnętrzny bezprzewodowy czujnik temperatury	330 zł
K.RSS	Zewnętrzny bezprzewodowy czujnik temperatury	500 zł
KDUP50Q*	Pompy skroplin	na zapytanie

## Uwagi:

- Wszystkie standardowe urządzenia z automatycznym restartem po awarii zasilania
- Minimalne robocze temperatury otoczenia:

	Chłodzenie	Ogrzewanie
RXM	-10°C	-15°C



## Jednostka podstropowa



Dane dotyczące efektywności			FHA + RZAG	71A + 71MV1	100A + 100MV1	125A + 125MV1	140A + 140MV1	71A + 71MY1	100A + 100MY1	125A + 125MY1	140A + 140MY1
Wydajność chłodnicza	Nom.		kW	6,80	9,5	12,1	13,4	6,80	9,5	12,1	13,4
Wydajność grzewcza	Nom.		kW	7,50	10,8	13,5	15,5	7,50	10,8	13,5	15,5
Pobór mocy	Chłodzenie	Nom.	kW	-	-	-	-	-	-	-	-
	Ogrzewanie	Nom.	kW	-	-	-	-	-	-	-	-
Efektywność sezonowa (wg EN14825)	Chłodzenie	Klasa efektywności energetycznej		A++	A++	-	-	A++	A++	-	-
		Pdesign	kW	6,80	9,50	12,1	13,4	6,80	9,50	12,1	13,4
	SEER		7,11	6,42	8,22	6,42	7,11	6,42	8,22	6,42	
	Roczne zużycie energii	kWh	335	518	883	1,252	335	518	883	1,252	
	Ogrzewanie (klimat umiarkowany)	Klasa efektywności energetycznej		A+	A++	-	-	A+	A++	-	-
		Pdesign	kW	4,70	7,80	9,52	9,52	4,70	7,80	9,52	9,52
SCOP/A		4,32	4,61	4,09	4,30	4,32	4,61	4,09	4,30		
Roczne zużycie energii	kWh	1,523	2,369	3,259	3,100	1,523	2,369	3,259	3,100		
Efektywność nominalna	EER		3,96	4,31	3,59	3,48	3,96	4,31	3,59	3,48	
	COP		4,34	4,42	3,90	3,63	4,34	4,42	3,90	3,63	
	Roczne zużycie energii	kWh	-	-	-	-	-	-	-	-	
	Dyrekt. dot. etykiet. Chłodzenie/Ogrzewanie		-	-	-	-	-	-	-	-	

Jednostka wewnętrzna			FHA	71A	100A	125A	140A	71A	100A	125A	140A	
Wymiary	Jednostka	Wys. x Szer. x Głęb.	mm	235 x 1.270 x 690		235 x 1.590 x 690		235 x 1.270 x 690		235 x 1.590 x 690		
Ciężar	Jednostka		kg	32		38		32		38		
Filter powietrza	Typ			Siatka żywiczna odporna na pleśń								
Wentylator – natężenie przepływu powietrza	Chłodzenie	Niski/Sredni/Wysoki	m³/min	14,0/17,0/20,5	20,0/24,0/28,0	23,0/27,0/31,0	24,0/29,0/34,0	14,0/17,0/20,5	20,0/24,0/28,0	23,0/27,0/31,0	24,0/29,0/34,0	
	Ogrzewanie	Niski/Sredni/Wysoki	m³/min	14,0/17,0/20,5	20,0/24,0/28,0	23,0/27,0/31,0	24,0/29,0/34,0	14,0/17,0/20,5	20,0/24,0/28,0	23,0/27,0/31,0	24,0/29,0/34,0	
Poziom mocy akustycznej	Chłodzenie		dB(A)	55	60	62	64	55	60	62	64	
	Ogrzewanie		dB(A)	55	60	62	64	55	60	62	64	
Poziom ciśnienia akustycznego	Chłodzenie	Niski/Wysoki	dB(A)	34/38	34/42	37/44	38/46	34/38	34/42	37/44	38/46	
	Ogrzewanie	Niski/Wysoki	dB(A)	36/38	38/42	41/44	42/46	36/38	38/42	41/44	42/46	
Czynnik chłodniczy	Typ			R-32/R-410A								
Systemy sterowania	Zdalny sterownik bezprzewodowy			BRC7GA53/BRC7GA56								
	Sterownik przewodowy			BRC1E53A7/BRC1E53B7/BRC1E53C7/BRC1D528/BRC1E51A7								
Zasilanie	Liczba faz/Częstotliwość/Napięcie		Hz/V	1~/50/220-240								
Jednostka zewnętrzna			RZAG	71MV1	100MV1	125MV1	140MV1	71MY1	100MY1	125MY1	140MY1	
Wymiary	Jednostka	Wys. x Szer. x Głęb.	mm	990 x 940 x 320		1.430 x 940 x 320		990 x 940 x 320		1.430 x 940 x 320		
Ciężar	Jednostka		kg	70	92	92	92	70	92	92	92	
Poziom mocy akustycznej	Chłodzenie		dB(A)	64	66	69	70	65	66	69	70	
Poziom ciśnienia akustycznego	Chłodzenie	Nom.	dB(A)	46	47	50	51	46	47	50	51	
	Ogrzewanie	Nom.	dB(A)	49	51	52	52	49	51	52	52	
Zakres pracy	Chłodzenie	Min.~Maks.	°CDB	-20~-52								
	Ogrzewanie	Min.~Maks.	°CWB	-20~-18								
Czynnik chłodniczy	Typ			R-32								
	Ilość		kg	2,95	3,75	3,75	3,75	2,95	3,75	3,75	3,75	
			tCO <sub>2</sub> eq	1,99	2,53	2,53	2,53	1,99	2,53	2,53	2,53	
	GWP			675								
Połączenia instalacji rurowej	Długość instalacji rurowej	JZ-JW Maks.	m	55	85	85	85	55	85	85	85	
		System Bez doładowania	m	40								
Zasilanie	Liczba faz/Częstotliwość/Napięcie		Hz/V	1~/50/220-240								
Prąd – 50Hz	Maksymalne amperaże bezpiecznika (MFA)		A	20	32				16			
Symbol kompletu ze sterownikiem przew. BRC1E53C				SB.FHA171_FC/RZAG	SB.FHA100_FC/RZAG	SB.FHA125_FC/RZAG	SB.FHA140_FC/RZAG	-	-	-	-	
Cena netto za komplet bez sterownika przew. BRC1E53C				17.740 zł	20.840 zł	22.390 zł	24.530 zł	17.630 zł	20.730 zł	22.290 zł	24.420 zł	
Cena netto za komplet ze sterownikiem przew. BRC1E53C				18.160 zł	21.260 zł	22.810 zł	24.950 zł	18.050 zł	21.150 zł	22.710 zł	24.840 zł	

Symbol	Akcesoria	Cena netto za szt.
BRC7G53	Sterownik bezprzewodowy	1 330 zł
BRC1H519W/S/K	Nowoczesny sterownik dotykowy Biały/Srebrny/Czarny	600 zł
BRC1E53C	Podświetlany sterownik przewodowy z wyświetlaczem tekstowym	420 zł
BRC1D52	Sterownik przewodowy standardowy z zegarem tygodniowym	280 zł
BRC2E52C	Uproszczony sterownik hotelowy dla systemów 2-rurowych	400 zł
BRC3E52C	Uproszczony sterownik hotelowy dla systemów 3-rurowych	400 zł
BRP069A81	Adaptor Wi-Fi do kontrolera on-line	750 zł
RTD-NET	Interfejs Modbus do sterowania i monitorowania, pracy naprzemiennej (konieczne RTD-10)	1 100 zł
RTD-10	Interfejs Modbus do sterowania i monitorowania, pracy naprzemiennej, jednostka nadrzędna	1 480 zł
RTD-20	Interfejs Modbus dla obiektów handlowych	1 670 zł
RTD-HO	Interfejs Modbus dla hoteli (w pełni programowalna aplikacja dla hoteli)	1 480 zł
KLIC-DI	Interfejs KNX	1 000 zł
KRP4A52	Przewodowy Adaptor sterowania zewnętrznego	730 zł
KRP1B54	Adaptor okablowania z 2 sygnałami na wyjściu:praca sprężarki, praca wentylatora	780 zł
BRP7A52	Adaptor kontraktronów okiennych lub kart hotelowych dla BRC1H*, BRC1E*	390 zł
KRP1D93A	Opcjonalna skrzynka montażowa/płyta montażowa do płytek PCB Adaptora	630 zł
KRC501-4	Zewnętrzny przewodowy czujnik temperatury	330 zł
K.R55	Zewnętrzny bezprzewodowy czujnik temperatury	500 zł
KDUP50Q*	Pompy skroplin	na zapytanie

## Uwagi:

- Wszystkie standardowe urządzenia z automatycznym restartem po awarii zasilania
- Minimalne robocze temperatury otoczenia:

	Chłodzenie	Ogrzewanie
RZAG	-20°C	-20°C



☞ Idealne rozwiązanie dla szerokich pomieszczeń, dzięki możliwości nawiewu powietrza pod kątem 100°

☞ Bez strat wydajności dla pomieszczeń o wysokości do 3,8 m

## Jednostka podstropowa



Dane dotyczące efektywności			FHA + RZASG	71A + 71MV1	100A + 100MV1	125A + 125MV1	140A + 140MV1	100A + 100MY1	125A + 125MY1	140A + 140MY1	
Wydajność chłodnicza	Nom.	kW	6,80	6,80	9,50	12,1	13,4	9,50	12,1	13,4	
Wydajność grzewcza	Nom.	kW	7,50	7,50	10,8	13,5	15,5	10,8	13,5	15,5	
Pobór mocy	Chłodzenie	Nom.	-	-	-	-	-	-	-	-	
	Ogrzewanie	Nom.	-	-	-	-	-	-	-	-	
Efektywność sezonowa (wg EN14825)	Chłodzenie	Klasa efektywności energetycznej	A+	A+	-	-	-	A+	-	-	
		Pdesign	kW	6,80	9,50	12,1	13,4	9,50	12,1	13,4	
		SEER		5,95	5,83	5,60	5,88	5,83	5,60	5,88	
	Roczne zużycie energii		kWh	400	570	1,297	1,368	570	1,297	1,368	
	Ogrzewanie (klimat umiarkowany)	Klasa efektywności energetycznej	A	A	-	-	-	A	-	-	
		Pdesign	kW	4,50	6,00	6,00	7,80	6,00	6,00	7,80	
SCOP/A			3,90	3,91	3,83	3,81	3,91	3,83	3,81		
Roczne zużycie energii		kWh	1,616	2,148	2,193	2,866	2,148	2,193	2,866		
Efektywność nominalna	EER		3,51	3,37	2,95	3,16	3,37	2,95	3,16		
	COP		4,15	3,65	3,83	3,41	3,65	3,83	3,41		
	Roczne zużycie energii	kWh	-	-	-	-	-	-	-		
	Dyrektywa dot. etykietowania Chłodzenie/Ogrzewanie			-	-	-	-	-	-	-	
Jednostka wewnętrzna			FHA	71A	100A	125A	140A	100A	125A	140A	
Wymiary	Jednostka	Wys. x Szer. x Głęb.	mm	235 x 1.270 x 690							
Ciężar	Jednostka		kg	32	38						
Filtr powietrza	Typ	Siatka żywiczna odporna na pleśń									
Wentylator – natężenie przepływu powietrza	Chłodzenie	Niski/Średni/Wysoki	m <sup>3</sup> /min	14,0/17,0/20,5	20,0/24,0/28,0	23,0/27,0/31,0	24,0/29,0/34,0	20,0/24,0/28,0	23,0/27,0/31,0	24,0/29,0/34,0	
	Ogrzewanie	Niski/Średni/Wysoki	m <sup>3</sup> /min	14,0/17,0/20,5	20,0/24,0/28,0	23,0/27,0/31,0	24,0/29,0/34,0	20,0/24,0/28,0	23,0/27,0/31,0	24,0/29,0/34,0	
Poziom mocy akustycznej	Chłodzenie		dBA	55	60	62	64	60	62	64	
	Ogrzewanie		dBA	55	60	62	64	60	62	64	
Poziom ciśnienia akustycznego	Chłodzenie	Niski/Wysoki	dBA	34/38	34/42	37/44	38/46	34/42	37/44	38/46	
	Ogrzewanie	Niski/Wysoki	dBA	36/38	38/42	41/44	42/46	38/42	41/44	42/46	
Czynnik chłodniczy	Typ	R-32/R-410A									
Systemy sterowania	Zdalny sterownik bezprzewodowy	BRC7GA3/BRC7GA56									
	Sterownik przewodowy	BRC1E53A7/BRC1E53B7/BRC1E53C7/BRC1D528/BRC1E51A7									
Zasilanie	Liczba faz/Częstotliwość/Napięcie	Hz/V	1~/50/220-240								
Jednostka zewnętrzna			RZASG	71MV1	100MV1	125MV1	140MV1	100MY1	125MY1	140MY1	
Wymiary	Jednostka	Wys. x Szer. x Głęb.	mm	770 x 900 x 320							
Ciężar	Jednostka		kg	60	70	70	78	70	70	77	
Poziom mocy akustycznej	Chłodzenie		dBA	65	70	71	73	70	71	73	
	Ogrzewanie	Nom.	dBA	46	53	53	54	53	53	54	
Zakres pracy	Chłodzenie	Min.~Maks.	°CDB	-15~46							
	Ogrzewanie	Min.~Maks.	°CWB	-15~-15,5							
Czynnik chłodniczy	Typ	R-32									
	Ilość		kg	2,45	2,6	2,6	2,9	2,6	2,6	2,9	
	GWP		tCO <sub>2</sub> eq	1,65	1,76	1,76	1,96	1,76	1,76	1,96	
Połączenia instalacji rurowej	Długość instalacji	JZ-JW	Maks.	675							
	System	Bez doładowania	m	50							
Zasilanie	Liczba faz/Częstotliwość/Napięcie	Hz/V	1~/50/220-240								
	Maksymalne amperaże bezpiecznika (MFA)	A	3~/50/380-415								
Prąd – 50Hz			A	20	25	32	16				
Symbol kompletu ze sterownikiem przew.	BRC1E53C		SB.FHA71_FC/RZASG	SB.FHA100_FC/RZASG	SB.FHA125_FC/RZASG	SB.FHA140_FC/RZASG	-	-	-	-	
Cena netto za komplet bez sterownika przew.	BRC1E53C		13.940 zł	17.710 zł	18.610 zł	20.430 zł	17.690 zł	18.510 zł	20.350 zł		
Cena netto za komplet ze sterownikiem przew.	BRC1E53C		14.360 zł	18.130 zł	19.030 zł	20.850 zł	18.110 zł	18.930 zł	20.770 zł		

Symbol	Akcesoria	Cena netto za szt.
BRC7G53	Sterownik bezprzewodowy	1.330 zł
BRC1H519W/S/K	Nowoczesny sterownik dotykowy Biały/Srebrny/Czarny	600 zł
BRC1E53C	Podświetlany sterownik przewodowy z wyświetlaczem tekstowym	420 zł
BRC1D52	Sterownik przewodowy standardowy z zegarem tygodniowym	280 zł
BRC2E52C	Uproszczony sterownik hotelowy dla systemów 2-rurowych	400 zł
BRC3E52C	Uproszczony sterownik hotelowy dla systemów 3-rurowych	400 zł
BRP069A81	Adaptor Wi-Fi do kontrolera on-line	750 zł
RTD-NET	Interfejs Modbus do sterowania i monitorowania, pracy naprzemiennej (konieczne RTD-10)	1.100 zł
RTD-10	Interfejs Modbus do sterowania i monitorowania, pracy naprzemiennej, jednostka nadrzędna	1.480 zł
RTD-20	Interfejs Modbus dla obiektów handlowych	1.670 zł
RTD-HO	Interfejs Modbus dla hoteli (w pełni programowalna aplikacja dla hoteli)	1.480 zł
KLIC-DI	Interfejs KNX	1.000 zł
KRP4A52	Przewodowy Adaptor sterowania zewnętrznego	730 zł
KRP1B54	Adaptor okablowania z 2 sygnałami na wyjściu:praca sprężarki, praca wentylatora	780 zł
BRP7A52	Adaptor kontraktronów okiennych lub kart hotelowych dla BRC1H*, BRC1E*	390 zł
KRP1D93A	Opcjonalna skrzynka montażowa/płyta montażowa do płytek PCB Adaptora	630 zł
KRCS01-4	Zewnętrzny przewodowy czujnik temperatury	330 zł
K.RSS	Zewnętrzny bezprzewodowy czujnik temperatury	500 zł
KDUP50Q*	Pompi skroplin	na zapytanie

## Uwagi:

- Wszystkie standardowe urządzenia z automatycznym restartem po awarii zasilania
- Minimalne robocze temperatury otoczenia:

	Chłodzenie	Ogrzewanie
RZASG	-15°C	-15°C



- › Bez strat wydajności dla pomieszczeń o wysokości do 3,8 m
- › Przystosowane do montażu w narożnikach i wąskich pomieszczeniach

# Jednostka podstropowa z 4-kierunkowym nawiewem



Dane dotyczące efektywności			FUA + RZAG	71A + 71MV1	100A + 100MV1	125A + 125MV1	71A + 71MY1	100A + 100MY1	125A + 125MY1
Wydajność chłodnicza	Nom.	kW	6,80	9,50	12,1	12,1	6,80	9,50	12,1
Wydajność grzewcza	Nom.	kW	7,50	10,8	13,5	13,5	7,50	10,8	13,5
Pobór mocy	Chłodzenie	Nom.	kW	-	-	-	-	-	-
	Ogrzewanie	Nom.	kW	-	-	-	-	-	-
Efektywność sezonowa (wg EN14825)	Chłodzenie	Klasa efektywności energetycznej		A++	A++	-	A++	A++	-
		Pdesign	kW	6,80	9,50	12,1	6,80	9,50	12,1
		SEER		7,02	6,42	6,39	7,02	6,42	6,39
	Ogrzewanie (klimat umiarkowany)	Roczne zużycie energii	kWh	339	518	1,136	339	518	1,136
		Klasa efektywności energetycznej		A+	A+	-	A+	A+	-
		Pdesign	kW	4,70	7,80	9,52	4,70	7,80	9,52
Efektywność nominalna	EER	COP		4,14	4,22	3,47	4,14	4,22	3,47
		Roczne zużycie energii	kWh	-	-	-	-	-	-
	Dyrektywa dot. etykietowania	Chłodzenie/Ogrzewanie		-	-	-	-	-	-

Jednostka wewnętrzna			FUA	71A	100A	125A	71A	100A	125A
Wymiary	Jednostka	Wys. x Szer. x Głęb.	mm	198 x 950 x 950					
Ciężar	Jednostka		kg	25	26		25	26	
Filtr powietrza	Typ			Siatka żywiczna odporna na pleśń					
Wentylator - natężenie przepływu powietrza	Chłodzenie	Niski/Średni/Wysoki	m³/min	16,0/19,5/23,0	20,0/25,5/31,0	20,5/26,5/32,5	16,0/19,5/23,0	20,0/25,5/31,0	20,5/26,5/32,5
	Ogrzewanie	Niski/Średni/Wysoki	m³/min	16,0/19,5/23,0	20,0/25,5/31,0	20,5/26,5/32,5	16,0/19,5/23,0	20,0/25,5/31,0	20,5/26,5/32,5
Poziom mocy akustycznej	Chłodzenie		dBA	59	64	65	59	64	65
	Ogrzewanie		dBA	59	64	65	59	64	65
Poziom ciśnienia akustycznego	Chłodzenie	Niski/Wysoki	dBA	35/41	39/46	40/47	35/41	39/46	40/47
	Ogrzewanie	Niski/Wysoki	dBA	35/41	39/46	40/47	35/41	39/46	40/47
Czynnik chłodniczy	Typ			R-32/R-410A					
Systemy sterowania	Zdalny sterownik bezprzewodowy			BRC7C58					
	Sterownik przewodowy			BRC1D52/BRC1E53A/BRC1E53B/BRC1E53AC					
Zasilanie	Liczba faz/Częstotliwość/Napięcie		Hz/V	-/-/-					

Jednostka zewnętrzna			RZAG	71MV1	100MV1	125MV1	71MY1	100MY1	125MY1
Wymiary	Jednostka	Wys. x Szer. x Głęb.	mm	990 x 940 x 320	1.430 x 940 x 320	1.430 x 940 x 320	990 x 940 x 320	1.430 x 940 x 320	1.430 x 940 x 320
Ciężar	Jednostka		kg	70	92	92	70	92	92
Poziom mocy akustycznej	Chłodzenie		dBA	64	66	69	65	66	69
	Chłodzenie	Nom.	dBA	46	47	50	46	47	50
Poziom ciśnienia akustycznego	Ogrzewanie	Nom.	dBA	49	51	52	49	51	52
	Chłodzenie	Min.~Maks.	°CDB	-20~52					
Zakres pracy	Ogrzewanie	Min.~Maks.	°CWB	-20~18					
	Czynnik chłodniczy	Typ		R-32					
Ilość			kg	2,95	3,75	3,75	2,95	3,75	3,75
			tCO <sub>2</sub> eq	1,99	2,53	2,53	1,99	2,53	2,53
GWP				675					
Połączenia instalacji rurowej	Długość instalacji	JZ-JW	Maks.	m	55	85	85	55	85
	System	Bez doładowania		m	40				
Zasilanie	Liczba faz/Częstotliwość/Napięcie		Hz/V	1~/50/220-240			3~/50/380-415		
Prąd 50Hz	Maksymalne amperaże bezpiecznika (MFA)		A	20	32		16		
Symbol kompletu ze sterownikiem przew. BRC1E53C				SB.FUA71_FC/RZAG	SB.FUA100_FC/RZAG	SB.FUA125_FC/RZAG	-	-	-
Cena netto za komplet ze sterownikiem przew. BRC1E53C				19.290 zł	22.690 zł	24.990 zł	19.180 zł	22.580 zł	24.890 zł
Cena netto za komplet bez sterownika przewodowego BRC1E53C				18.870 zł	22.270 zł	24.570 zł	18.760 zł	22.160 zł	24.470 zł

Symbol	Akcesoria	Cena netto za szt.
KDBHP49B140	Element uszczelniający dla otworu wylotowego powietrza	930 zł
KDBTP49B140	Element uszczelniający dla otworu wylotowego powietrza	1.410 zł
BRC7C58	Bezprzewodowe zdalne sterowanie	1.750 zł
BRC1H519W/S/K	Nowoczesny sterownik dotykowy Biały/Srebrny/Czarny	600 zł
BRC1E53C	Podświetlany sterownik przewodowy z wyświetlaczem tekstowym	420 zł
BRC1D52	Sterownik przewodowy standardowy z zegarem tygodniowym	280 zł
BRC2E52C	Uproszczony sterownik hotelowy dla systemów 2-rurowych	400 zł
BRC3E52C	Uproszczony sterownik hotelowy dla systemów 3-rurowych	400 zł
BRP069A81	Adaptor Wi-Fi do kontrolera on-line	750 zł
RTD-NET	Interfejs Modbus do sterowania i monitorowania, pracy naprzemiennej (konieczne RTD-10)	1.100 zł
RTD-10	Interfejs Modbus do sterowania i monitorowania, pracy naprzemiennej, jednostka nadrzędna	1.480 zł
RTD-20	Interfejs Modbus dla obiektów handlowych	1.670 zł
RTD-HO	Interfejs Modbus dla hoteli ( w pełni programowalna aplikacja dla hoteli)	1.480 zł
KLIC-DI	Interfejs KNX	1.000 zł
KRP4A53	Przewodowy Adaptor sterowania zewnętrznego	620 zł
BRP7A53	Adaptor kontraktronów okiennych lub kart hotelowych dla BRC1H*, BRC1E*	400 zł
KRP1B97	Opcjonalna skrzynka montażowa/płyta montażowa do płytek PCB Adaptora	700 zł
KRC501-4	Zewnętrzny przewodowy czujnik temperatury	330 zł
K.RSS	Zewnętrzny bezprzewodowy czujnik temperatury	500 zł

## Uwagi:

- Wszystkie standardowe urządzenia z automatycznym restartem po awarii zasilania
- Minimalne robocze temperatury otoczenia:

	Chłodzenie	Ogrzewanie
RZAG	-20°C	-20°C





# Jednostka podstropowa z 4-kierunkowym nawiewem



Dane dotyczące efektywności		FUA + RZASG	71A + 71MV1	100A + 100MV1	125A + 125MV1	100A + 100MY1	125A + 125MY1
Wydajność chłodnicza	Nom.	kW	6,80	9,50	12,1	9,50	12,1
Wydajność grzewcza	Nom.	kW	7,50	10,8	13,5	10,8	13,5
Pobór mocy	Chłodzenie	Nom.	-	-	-	-	-
	Ogrzewanie	Nom.	-	-	-	-	-
Efektywność sezonowa (wg EN14825)	Chłodzenie	Klasa efektywności energetycznej	A++	A+	-	A+	-
		Pdesign	kW	6,80	9,50	12,1	9,50
	SEER		6,16	5,83	5,27	5,83	5,27
	Roczne zużycie energii	kWh	386	570	1,378	570	1,378
	Ogrzewanie (klimat umiarkowany)	Klasa efektywności energetycznej	A+	A+	-	A+	-
		Pdesign	kW	4,50	6,00	6,00	6,00
SCOP/A			3,90	4,01	3,84	4,01	3,84
Roczne zużycie energii	kWh	1,615	2,095	2,188	2,095	2,188	
Efektywność nominalna	EER		3,37	3,37	2,70	3,37	2,70
	COP		3,79	3,65	3,48	3,65	3,48
	Roczne zużycie energii	kWh	-	-	-	-	-
	Dyrektywa dot. etykietowania	Chłodzenie/Ogrzewanie	-	-	-	-	-

Jednostka wewnętrzna		FUA	71A	100A	125A	100A	125A	
Wymiary	Jednostka Wys. x Szer. x Głęb.	mm	198 x 950 x 950					
Ciężar	Jednostka	kg	25	26				
Filtr powietrza	Typ	Siatka żywiczna odporna na pleśń						
Wentylator – natężenie przepływu powietrza	Chłodzenie	Niski/Średni/Wysoki	m³/min	16,0/19,5/23,0	20,0/25,5/31,0	20,5/26,5/32,5	20,0/25,5/31,0	20,5/26,5/32,5
	Ogrzewanie	Niski/Średni/Wysoki	m³/min	16,0/19,5/23,0	20,0/25,5/31,0	20,5/26,5/32,5	20,0/25,5/31,0	20,5/26,5/32,5
Poziom mocy akustycznej	Chłodzenie		dBA	59	64	65	64	65
	Ogrzewanie		dBA	59	64	65	64	65
Poziom ciśnienia akustycznego	Chłodzenie	Niski/Wysoki	dBA	35/41	39/46	40/47	39/46	40/47
	Ogrzewanie	Niski/Wysoki	dBA	35/41	39/46	40/47	39/46	40/47
Czynnik chłodniczy	Typ	R-32/R-410A						
Systemy sterowania	Zdalny sterownik bezprzewodowy	BRC7C58						
	Sterownik przewodowy	BRC1D52/BRC1E53A/BRC1E53B/BRC1E53C						
Zasilanie	Liczba faz/Częstotliwość/Napięcie	Hz/V	-/-/-					
Jednostka zewnętrzna		RZASG	71MV1	100MV1	125MV1	100MY1	125MY1	
Wymiary	Jednostka Wys. x Szer. x Głęb.	mm	770 x 900 x 320	990 x 940 x 320	990 x 940 x 320	990 x 940 x 320	990 x 940 x 320	
Ciężar	Jednostka	kg	60	70	70	70	70	
Poziom mocy akustycznej	Chłodzenie		dBA	65	70	71	70	71
Poziom ciśnienia akustycznego	Chłodzenie	Nom.	dBA	46	53	53	53	53
	Ogrzewanie	Nom.	dBA	47	57	57	57	57
Zakres pracy	Chłodzenie	Min.~Maks.	°CDB	-15~46				
	Ogrzewanie	Min.~Maks.	°CWB	-15~-15,5				
Czynnik chłodniczy	Typ	R-32						
	Ilość	kg	2,45	2,6	2,6	2,6	2,6	
Połączenia instalacji rurowej	GWP	tCO <sub>2</sub> eq	1,65	1,76	1,76	1,76	1,76	
	Długość instalacji rurowej	JZ-JW Maks. System Bez doladowania	m	50				
Zasilanie	Liczba faz/Częstotliwość/Napięcie	Hz/V	1~/50/220-240			3~/50/380-415		
Prąd 50Hz	Maksymalne amperaże bezpiecznika (MFA)	A	20	25	32	16		

Symbol kompletu ze sterownikiem przew. BRC1E53C	SB.FUA71_FC/RZASG	SB.FUA100_FC/RZASG	SB.FUA125_FC/RZASG	-	-
Cena netto za komplet ze sterownikiem przew. BRC1E53C	15.490 zł	19.560 zł	21.210 zł	19.540 zł	21.110 zł
Cena netto za komplet bez sterownika przew. BRC1E53C	15.070 zł	19.140 zł	20.790 zł	19.120 zł	20.690 zł

## Właściwości:

- › Unikalne rozwiązanie dla pomieszczeń bez sufitów podwieszanych
- › Doskonałe do chłodzenia i ogrzewania pomieszczeń o wysokości do 3,5 m, bez strat wydajności
- › Łatwe do montażu w nowych i remontowanych pomieszczeniach
- › Indywidualna kontrola kłap nawiewnych pozwala na wybór dowolnego kierunku nawiewu
- › Automatyczne dostosowanie przepływu powietrza zapewnia optimum komfortu
- › Wybór 5 różnych kątów nawiewu od 0 do 60° możliwy do zaprogramowania z pilota
- › Zastosowanie technologii R32 BLUEEVOLUTION oddziaływanie na środowisko aż o 68% w stosunku do czynnika R410A i powoduje znaczące obniżenie zużycia energii, dzięki wysokiej efektywności

## Uwagi:

- Wszystkie standardowe urządzenia z automatycznym restartem po awarii zasilania
- Minimalne robocze temperatury otoczenia:

	Chłodzenie	Ogrzewanie
RZASG	-15°C	-15°C

Akcesoria: tabela na następnej stronie





# Zestaw wielostrefowy dla jednostek kanałowych

Zestaw wielostrefowy kontroluje parametry w wielu pomieszczeniach. Zestaw przepustnic powietrza reguluje ilość powietrza dostarczanej z jednostki kanałowej Daikin do każdej strefy. Ten system jest w stanie obsługiwać aż do 8 stref za pośrednictwem centralnego termostatu, który znajduje się w pomieszczeniu głównym oraz indywidualnych termostatów dla każdej strefy.

## Korzyści

### Większy komfort

- › Większy komfort dzięki bardziej indywidualnemu sterowaniu strefowemu
  - Możliwość obsługi do 8 indywidualnych stref dzięki oddzielnym przepustnicom modulującym
  - Indywidualny termostat do sterowania pomieszczenia po pomieszczeniu lub strefa po strefie

### Łatwy montaż

- › Automatyka regulacja nawiewu powietrza zgodnie z zapotrzebowaniem
- › Łatwość instalacji, integracja z jednostkami wewnętrznymi i sterownikami systemowymi Daikin
- › Oszczędność czasu, ponieważ moduł nawiewny jest dostarczany w pełni zmontowany z przepustnicami i płytkami drukowanymi
- › Mniejsza ilość czynnika chłodniczego w instalacji

## Jak to działa?

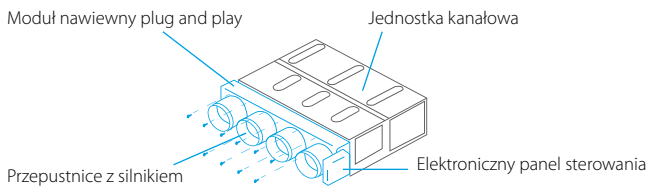
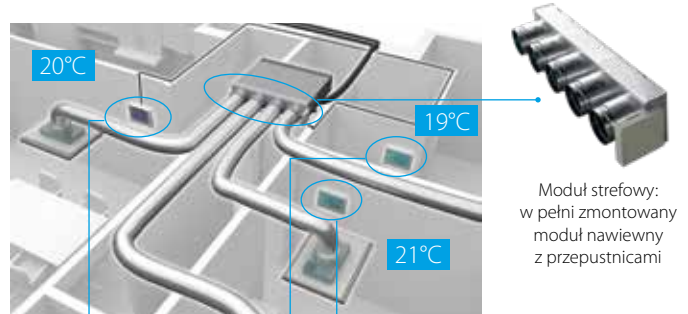

### Blueface – Główny termostat Airzone

- › Kolorowy interfejs graficzny do kontrolowania stref
- › Przewodowa komunikacja



AZE6BLUEFACECB

### Termostat strefowy Airzone

- › Interfejs graficzny z ekranem nisko-energetycznym e-ink do kontrolowania stref
- › Komunikacja radiowa



AZE6THINKRB

### Termostat strefowy Airzone

- › Termostat z przyciskami do kontrolowania temperatury
- › Komunikacja radiowa



AZE6LITERB

## Zgodność

Liczba przepustnic z silnikiem	Referencje	Wymiary wys. x dł. x gł. (mm)	SkyAir												VRV																		
			FDXM-F3				FBA-A				FXDQ-A3				FXSQ-A																		
			25	35	50	60	35	50	60	71	100	125	140	15	20	25	32	40	50	63	15	20	25	32	40	50	63	71	80	100	125	140	
Standardowa przestrzeń międzystopowa	2	AZE6DAIST07XS2 AZE6DAIST07S2					•	•													•	•	•	•		•	•						
	3	AZE6DAIST07XS3 AZE6DAIST07S3					•	•													•	•	•	•		•	•						
	4	AZE6DAIST07S4 AZE6DAIST07M4 AZE6DAIST07M5					•	•																		•	•			•			
	5	AZE6DAIST07L5 AZE6DAIST07M6																									•				•	•	
	6	AZE6DAIST07L6 AZE6DAIST07L7 AZE6DAIST07XL7																													•	•	
	7	AZE6DAIST07L8 AZE6DAIST07XL8																													•	•	
	Kompaktowa przestrzeń międzystopowa	2	AZE6DAISL01S2	•	•										•	•	•	•															
		3	AZE6DAISL01S3	•	•										•	•	•	•															
4		AZE6DAISL01M4																•	•														
5		AZE6DAISL01L5			•	•													•														

# Jednostka kanałowa o średnim ESP



Dane dotyczące efektywności		FBA + RXM	35A + 35M9	50A + 50M9	60A + 60M9	
Wydajność chłodnicza	Nom.	kW	3,40	5,00	5,70	
Wydajność grzewcza	Nom.	kW	4,00	5,50	7,00	
Pobór mocy	Chłodzenie	Nom.	kW	0,85	1,41	1,64
	Ogrzewanie	Nom.	kW	1,00	1,44	1,89
Efektywność sezonowa (wg EN14825)	Chłodzenie	Klasa efektywności energetycznej	A++	A++	A+	
		Pdesign	kW	3,40	5,00	5,70
	SEER		6,23	6,27	5,91	
	Roczne zużycie energii	kWh	191	279	337	
	Ogrzewanie (klimat umiarkowany)	Klasa efektywności energetycznej	A+	A+	A+	
		Pdesign	kW	2,90	4,40	4,60
		SCOP/A		4,07	4,06	4,01
Roczne zużycie energii	kWh	996	1,517	1,607		
Efektywność nominalna	EER		4,02	3,55	3,48	
	COP		4,02	3,83	3,71	
	Roczne zużycie energii	kWh	-	-	-	
	Dyrektywa dot. etykietowania	Chłodzenie/Ogrzewanie	-	-	-	

Jednostka wewnętrzna		FBA	35A	50A	60A
Wymiary	Jednostka Wys. x Szer. x Głęb.	mm	245 x 700 x 800		245 x 1.000 x 800
Ciężar	Jednostka	kg	28		35
Filtr powietrza	Typ	Siatka żywiczna odporna na pleśń			
Wentylator - natężenie przepływu powietrza	Chłodzenie	Niski/Średni/Wysoki	m <sup>3</sup> /min		12,5/15,0/18,0
	Ogrzewanie	Niski/Średni/Wysoki	m <sup>3</sup> /min		12,5/15,0/18,0
Wentylator - sprzęt dyspozycyjny	Nom./Wys.	Pa	30/150		
Poziom mocy akustycznej	Chłodzenie	dBA	60		56
Poziom ciśnienia akustycznego	Chłodzenie	Niski/Wysoki	dBA		25,0/30,0
	Ogrzewanie	Niski/Wysoki	dBA		25,0/31,0
Czynnik chłodniczy	Typ	R-32/R-410A			
Systemy sterowania	Zdalny sterownik bezprzewodowy	BRC4C65/BRC4C66			
	Sterownik przewodowy	BRC1D528/BRC1E53A7/BRC1E53B7/BRC1E53C7			
Zasilanie	Liczba faz/Częstotliwość/Napięcie	Hz/V	1~/50/60/220-240/220		

Jednostka zewnętrzna		RXM	35M9	50M9	60M9
Wymiary	Jednostka Wys. x Szer. x Głęb.	mm	550 x 765 x 285	735 x 825 x 300	
Ciężar	Jednostka	kg	32	47	
Poziom mocy akustycznej	Chłodzenie	dBA	61	62	63
	Ogrzewanie	dBA	61	62	63
Poziom ciśnienia akustycznego	Chłodzenie	Wysoki/Niski	dBA	48/44	
	Ogrzewanie	Wysoki/Niski	dBA	49/45	
Zakres pracy	Chłodzenie	Temp. otoczenia Min.-Maks.	°CDB	-10~46	
	Ogrzewanie	Temp. otoczenia Min.-Maks.	°CWB	-15~18	
Czynnik chłodniczy	Typ	R-32			
	Ilość	kg	0,76	1,4	1,45
	GWP	tCO <sub>2</sub> eq	0,52	0,95	0,98
Połączenia instalacji rurowej	Ciecz	Śr. zew.	mm	6,4	
	Gaz	Śr. zew.	mm	12,7	
	Długość instalacji rurowej	JZ-JW Maks.	m	30	
		System Bez doladowania	m	10	
		Dodatkowy ładunek czynnika chłodniczego	kg/m	0,02 (dla dł. inst. rurowej przekraczającej 10 m)	
	Różnice poziomów JW-JZ Maks.	m	20		
Zasilanie	Liczba faz/Częstotliwość/Napięcie	Hz/V	1~/50/220-240		
Prąd - 50Hz	Maksymalne amperaże bezpiecznika (MFA)	A	10	15	
Cena za komplet bez sterownika			9.500 zł	10.300 zł	12.170 zł
Cena netto za komplet ze sterownikiem BRC1E53C			9.920 zł	10.720 zł	12.590 zł

Symbol	Akcesoria	Cena netto za szt.
BRC4C65	Sterownik bezprzewodowy	790 zł
BRC1H519W/S/K	Nowoczesny sterownik dotykowy Biały/Srebrny/Czarny	600 zł
BRC1E53C	Podświetlany sterownik przewodowy z wyświetlaczem tekstowym	420 zł
BRC1D52	Sterownik przewodowy standardowy z zegarem tygodniowym	280 zł
BRC2E52C	Uproszczony sterownik hotelowy dla systemów 2-rurowych	400 zł
BRC3E52C	Uproszczony sterownik hotelowy dla systemów 3-rurowych	400 zł
BRP069A81	Adaptor Wi-Fi do kontrolera on-line	750 zł
RTD-NET	Interfejs Modbus do sterowania i monitorowania, pracy naprzemiennej (konieczne RTD-10)	1.100 zł
RTD-10	Interfejs Modbus do sterowania i monitorowania, pracy naprzemiennej, jednostka nadrzędna	1.480 zł
RTD-20	Interfejs Modbus dla obiektów handlowych	1.670 zł
RTD-HO	Interfejs Modbus dla hoteli (w pełni programowalna aplikacja dla hoteli)	1.480 zł
KLIC-DI	Interfejs KNX	1.000 zł
KRP4A52	Przewodowy Adaptor sterowania zewnętrznego	730 zł
KRP2A51	Przewodowy Adaptor zewnętrznego centralnego systemu sterowania	1.520 zł
KRP1B54	Adaptor okablowania z 2 sygnałami na wyjściu: praca sprężarki, praca wentylatora	780 zł
EKRP1B2	Adaptor okablowania do podłączenia nawilżacza powietrza	540 zł
BRP7A51	Adaptor kontraktów okiennych lub kart hotelowych dla BRC1H*, BRC1E*	410 zł
KRP1BA101	Opcjonalna skrzynka montażowa/płyta montażowa do płytek PCB Adaptora	240 zł
KRCS01-4	Zewnętrzny przewodowy czujnik temperatury	330 zł
K.RSS	Zewnętrzny bezprzewodowy czujnik temperatury	500 zł

## Uwagi:

- Wszystkie standardowe urządzenia z automatycznym restartem po awarii zasilania
- Wszystkie urządzenia dostarczane są jako standard z filtrem powietrza
- Minimalne robocze temperatury otoczenia:

	Chłodzenie	Ogrzewanie
RXM	-10°C	-15°C



# Jednostka kanałowa o średnim ESP



Dane dotyczące efektywności			FBA + RZAG	71A + 71MV1	100A + 100MV1	125A + 125MV1	140A + 140MV1	71A + 71MY1	100A + 100MY1	125A + 125MY1	140A + 140MY1	
Wydajność chłodnicza	Nom.	kW		6,80	9,50	12,1	13,4	6,80	9,50	12,1	13,4	
Wydajność grzewcza	Nom.	kW		7,50	10,8	13,5	15,5	7,50	10,8	13,5	15,5	
Pobór mocy	Chłodzenie	Nom.	kW	-	-	-	-	-	-	-	-	
	Ogrzewanie	Nom.	kW	-	-	-	-	-	-	-	-	
Efektywność sezonowa (wg EN14825)	Chłodzenie	Etykieta energetyczna		A++	A++	-	-	A++	A++	-	-	
		Pdesign	kW	6,80	9,50	12,1	13,4	6,80	9,50	12,1	13,4	
		SEER		6,22	6,47	6,19	6,42	6,22	6,47	6,19	6,42	
	Ogrzewanie (klimat umiarkowany)	Roczne zużycie energii	kWh		382	514	1,173	1,252	382	514	1,173	1,252
		Etykieta energetyczna			A+	A+	-	-	A+	A+	-	-
		Pdesign	kW		4,70	7,80	9,52	9,52	4,70	7,80	9,52	9,52
Efektywność nominalna	EER	SCOP/A		4,20	4,36	4,12	4,11	4,20	4,36	4,12	4,11	
		Roczne zużycie energii	kWh		1,566	2,505	3,235	3,243	1,566	2,505	3,235	3,243
	COP	Roczne zużycie energii	kWh		3,78 (1)	4,00 (1)	3,38 (1)	3,52 (1)	3,78 (1)	4,00 (1)	3,38 (1)	3,52 (1)
		Etykieta energetyczna Chłodzenie/Ogrzewanie			-	-	-	-	-	-	-	-
Jednostka wewnętrzna			FBA	71A	100A	125A	140A	71A	100A	125A	140A	
Wymiary	Jednostka	Wys. x Szer. x Głęb.	mm	245 x 1.000 x 800		245 x 1.400 x 800		245 x 1.000 x 800		245 x 1.400 x 800		
Ciężar	Jednostka		kg	35	46		35		46			
Filter powietrza	Typ			Siatka żywiczna odporna na pleśń								
Wentylator – natężenie przepływu powietrza	Chłodzenie	Niski/Średni/Wysoki	m³/min	12,5/15,0/18,0	23,0/26,0/29,0	23,5/29,0/34,0		12,5/15,0/18,0	23,0/26,0/29,0	23,5/29,0/34,0		
	Ogrzewanie	Niski/Średni/Wysoki	m³/min	12,5/15,0/18,0	23,0/26,0/29,0	23,5/29,0/34,0		12,5/15,0/18,0	23,0/26,0/29,0	23,5/29,0/34,0		
Wentylator – spręż dyspozycyjny	Nom./Wys.		Pa	30/150	40/150	50/150		30/150	40/150	50/150		
Poziom mocy akustycznej	Chłodzenie		dBA	56	58	62		56	58	62		
	Ogrzewanie		dBA	25,0/30,0	30,0/34,0	32,0/37,0		25,0/30,0	30,0/34,0	32,0/37,0		
Poziom ciśnienia akustycznego	Chłodzenie	Niski/Wysoki	dBA	25,0/30,0	30,0/34,0	32,0/37,0		25,0/30,0	30,0/34,0	32,0/37,0		
	Ogrzewanie	Niski/Wysoki	dBA	25,0/31,0	30,0/36,0	32,0/38,0		25,0/31,0	30,0/36,0	32,0/38,0		
Czynnik chłodniczy	Typ			R-32/R-410A								
Systemy sterowania	Zdalny sterownik bezprzewodowy			BRC4C65/BRC4C66								
	Sterownik przewodowy			BRC1D528/BRC1E53A7/BRC1E53B7/BRC1E53C7								
Zasilanie	Liczba faz/Częstotliwość/Napięcie		Hz/V	1~/50/60/220-240/220								
Jednostka zewnętrzna			RZAG	71MV1	100MV1	125MV1	140MV1	71MY1	100MY1	125MY1	140MY1	
Wymiary	Jednostka	Wys. x Szer. x Głęb.	mm	990 x 940 x 320	1.430 x 940 x 320	1.430 x 940 x 320	1.430 x 940 x 320	990 x 940 x 320	1.430 x 940 x 320	1.430 x 940 x 320	1.430 x 940 x 320	
Ciężar	Jednostka		kg	70	92	92	92	70	92	92	92	
Poziom mocy akustycznej	Chłodzenie		dBA	64	66	69	70	65	66	69	70	
	Ogrzewanie		dBA	46	47	50	51	46	47	50	51	
Zakres pracy	Chłodzenie	Min.~Maks.	°CDB	-20~-52								
	Ogrzewanie	Min.~Maks.	°CWB	-20~-18								
Czynnik chłodniczy	Typ			R-32								
	Ilość		kg	2,95	3,75	3,75	3,75	2,95	3,75	3,75	3,75	
Połączenia instalacji rurowej	Długość instalacji rurowej	JZ-JW Maks. Bez doładowania	m	55	85	85	85	55	85	85	85	
			m	40								
Zasilanie	Liczba faz/Częstotliwość/Napięcie		Hz/V	1~/50/220-240				3~/50/380-415				
Prąd 50Hz	Maksymalne amperaże bezpiecznika (MFA)		A	20	32			16				
Symbol kompletu ze sterownikiem przew. BRC1E53C				SB.FBA71_FC/RZAG	SB.FBA100_FC/RZAG	SB.FBA125_FC/RZAG	SB.FBA140_FC/RZAG	-	-	-	-	
Cena netto za komplet ze sterownikiem przew. BRC1E53C				18.330 zł	21.270 zł	22.940 zł	24.970 zł	18.220 zł	21.160 zł	22.840 zł	24.860 zł	
Cena netto za komplet bez sterownika przew. BRC1E53C				17.910 zł	20.850 zł	22.520 zł	24.550 zł	17.800 zł	20.740 zł	22.420 zł	24.440 zł	

Symbol	Akcesoria	Cena netto za szt.
BRC4C65	Sterownik bezprzewodowy	790 zł
BRC1H519W/S/K	Nowoczesny sterownik dotykowy Biały/Srebrny/Czarny	600 zł
BRC1E53C	Podświetlany sterownik przewodowy z wyświetlaczem tekstowym	420 zł
BRC1D52	Sterownik przewodowy standardowy z zegarem tygodniowym	280 zł
BRC2E52C	Uproszczony sterownik hotelowy dla systemów 2-rurowych	400 zł
BRC3E52C	Uproszczony sterownik hotelowy dla systemów 3-rurowych	400 zł
BRP069A81	Adaptor Wi-Fi do kontrolera on-line	750 zł
RTD-NET	Interfejs Modbus do sterowania i monitorowania, pracy naprzemiennej (konieczne RTD-10)	1.100 zł
RTD-10	Interfejs Modbus do sterowania i monitorowania, pracy naprzemiennej, jednostka nadrzędna	1.480 zł
RTD-20	Interfejs Modbus dla obiektów handlowych	1.670 zł
RTD-HO	Interfejs Modbus dla hoteli (w pełni programowalna aplikacja dla hoteli)	1.480 zł
KLIC-DI	Interfejs KNX	1.000 zł
KRP4A52	Przewodowy Adaptor sterowania zewnętrznego	730 zł
KRP2A51	Przewodowy Adaptor zewnętrznego centralnego systemu sterowania	1.520 zł
KRP1B54	Adaptor okablowania z 2 sygnałami na wyjściu:praca sprężarki, praca wentylatora	780 zł
EKR1B2	Adaptor okablowania do podłączenia nawilżacza powietrza	540 zł
BRP7A51	Adaptor kontraktowników okiennych lub kart hotelowych dla BRC1H*, BRC1E*	410 zł
KRP1BA101	Opcjonalna skrzynka montażowa/płyta montażowa do płytek PCB Adaptora	240 zł
KRCS01-4	Zewnętrzny przewodowy czujnik temperatury	330 zł
K.RSS	Zewnętrzny bezprzewodowy czujnik temperatury	500 zł

## Uwagi:

- Wszystkie standardowe urządzenia z automatycznym restartem po awarii zasilania
- Wszystkie urządzenia dostarczane są jako standard z filtrem powietrza
- Minimalne robocze temperatury otoczenia:

RZAG	Chłodzenie	Ogrzewanie
	-20°C	-20°C



- Nowa obudowa urządzenia o wysokości 245mm sprawia, że FBA-A jest jednym z najcieńszych urządzeń kanałowych na rynku
- Zewnętrzne ciśnienie statyczne powiększone do 150 Pa pozwala podłączyć system kanałów o różnej długości
- Możliwość zmiany sprężu za pomocą pilota przewodowego pozwala optymalizować przepływ powietrza

# Jednostka kanałowa o średnim ESP



Dane dotyczące efektywności		FBA + RZASG	71A + 71MV1	100A + 100MV1	125A + 125MV1	140A + 140MV1	100A + 100MY1	125A + 125MY1	140A + 140MY1	
Wydajność chłodnicza	Nom.	kW	6,80	9,50	12,1	13,4	9,50	12,1	13,4	
Wydajność grzewcza	Nom.	kW	7,50	10,8	13,5	15,5	10,8	13,5	15,5	
Pobór mocy	Chłodzenie	Nom.	kW	-	-	-	-	-	-	
	Ogrzewanie	Nom.	kW	-	-	-	-	-	-	
Efektywność sezonowa (wg EN14825)	Chłodzenie	Etykieta energetyczna	A++	A+	-	-	A+	-	-	
		Pdesign	kW	6,80	9,50	12,1	13,4	9,50	12,1	13,4
		SEER	6,19	5,83	5,27	5,81	5,83	5,27	5,81	
	Ogrzewanie (klimat umiarkowany)	Roczne zużycie energii	kWh	385	570	1,378	1,384	570	1,378	1,384
		Etykieta energetyczna	A+	A	-	-	A	-	-	
		Pdesign	kW	4,50	6,00	6,00	7,80	6,00	6,00	7,80
Efektywność nominalna	EER	SCOP/A	4,01	3,85	3,63	3,85	3,85	3,63	3,85	
		Roczne zużycie energii	kWh	1,571	2,182	2,314	2,836	2,182	2,314	2,836
	COP	Chłodzenie/Ogrzewanie	3,60 (1)	3,52 (1)	3,29 (1)	3,21 (1)	3,52 (1)	3,29 (1)	3,21 (1)	
		3,71 (1)	3,70 (1)	3,70 (1)	3,50 (1)	3,71 (1)	3,70 (1)	3,50 (1)		

Jednostka wewnętrzna		FBA	71A	100A	125A	140A	100A	125A	140A	
Wymiary	Jednostka	mm	245 x 1.000 x 800						245 x 1.400 x 800	
Ciężar	Jednostka	kg	35							46
Filtr powietrza	Typ	Siatka żywiczna odporna na pleśń								
Wentylator – natężenie przepływu powietrza	Chłodzenie	Niski/Średni/Wysoki	m <sup>3</sup> /min	12,5/15,0/18,0	23,0/26,0/29,0	23,5/29,0/34,0	23,0/26,0/29,0	23,5/29,0/34,0	23,5/29,0/34,0	
	Ogrzewanie	Niski/Średni/Wysoki	m <sup>3</sup> /min	12,5/15,0/18,0	23,0/26,0/29,0	23,5/29,0/34,0	23,0/26,0/29,0	23,5/29,0/34,0	23,5/29,0/34,0	
Wentylator – spręż dyspozycyjny	Nom./Wys.	Pa	30/150	40/150	50/150	40/150	50/150	50/150		
Poziom mocy akustycznej	Chłodzenie	dBA	56	58	62	58	62			
	Ogrzewanie	dBA	25,0/30,0	30,0/34,0	32,0/37,0	30,0/34,0	32,0/37,0			
Poziom ciśnienia akustycznego	Chłodzenie	Niski/Wysoki	dBA	25,0/31,0	30,0/36,0	32,0/38,0	30,0/36,0	32,0/38,0		
	Ogrzewanie	Niski/Wysoki	dBA	25,0/31,0	30,0/36,0	32,0/38,0	30,0/36,0	32,0/38,0		
Systemy sterowania	Zdalny sterownik bezprzewodowy	BRC4C65/ BRC4C66								
	Sterownik przewodowy	BRC1D528/BRC1E53A7/BRC1E53B7/BRC1E53C7								
Zasilanie	Liczba faz/Częstotliwość/Napięcie	Hz/V	1~/50/60/220–240/220							

Jednostka zewnętrzna		RZASG	71MV1	100MV1	125MV1	140MV1	100MY1	125MY1	140MY1
Wymiary	Jednostka	mm	770 x 900 x 320	990 x 940 x 320	990 x 940 x 320	990 x 940 x 320	990 x 940 x 320	990 x 940 x 320	990 x 940 x 320
Ciężar	Jednostka	kg	60	70	70	78	70	70	77
Poziom mocy akustycznej	Chłodzenie	dBA	65	70	71	73	70	71	73
	Ogrzewanie	dBA	46	53	53	54	53	53	54
Zakres pracy	Chłodzenie	Min.–Maks.	°CDB	-15~46					
	Ogrzewanie	Min.–Maks.	°CWB	-15~15,5					
Czynnik chłodniczy	Typ	R-32							
	Ilość	kg	2,45	2,6	2,6	2,9	2,6	2,6	2,9
	GWP	tCO <sub>2</sub> eq	1,65	1,76	1,76	1,96	1,76	1,76	1,96
Połączenia instalacji rurowej	Długość instalacji rurowej	JZ–JW	m	50					
	Maks. Bez doładowania	System	m	30					
Zasilanie	Liczba faz/Częstotliwość/Napięcie	Hz/V	1~/50/220–240	1~/50/220–240	1~/50/220–240	1~/50/220–240	3~/50/380–415	3~/50/380–415	3~/50/380–415
Prąd 50Hz	Maksymalne amperaże bezpiecznika (MFA)	A	20	25	32	16	20		

Symbol kompletu ze sterownikiem przew. BRC1E53C	SB.FBA71_FC/RZASG	SB.FBA100_FC/RZASG	SB.FBA125_FC/RZASG	SB.FBA140_FC/RZASG	-	-	-
Cena netto za komplet ze sterownikiem przew. BRC1E53C	14.530 zł	18.140 zł	19.160 zł	20.870 zł	18.120 zł	19.060 zł	20.790 zł
Cena netto za komplet bez sterownika przew. BRC1E53C	14.110 zł	17.720 zł	18.740 zł	20.450 zł	17.700 zł	18.640 zł	20.370 zł

Symbol	Akcesoria	Cena netto za szt.
BRC4C65	Sterownik przewodowy	790 zł
BRC1H519W/S/K	Nowoczesny sterownik dotykowy Biały/Srebrny/Czarny	600 zł
BRC1E53C	Podświetlany sterownik przewodowy z wyświetlaczem tekstowym	420 zł
BRC1D52	Sterownik przewodowy standardowy z zegarem tygodniowym	280 zł
BRC2E52C	Uproszczony sterownik hotelowy dla systemów 2-rurowych	400 zł
BRC3E52C	Uproszczony sterownik hotelowy dla systemów 3-rurowych	400 zł
BRP069A81	Adaptor Wi-Fi do kontrolera on-line	750 zł
RTD-NET	Interfejs Modbus do sterowania i monitorowania, pracy naprzemiennej (konieczne RTD-10)	1.100 zł
RTD-10	Interfejs Modbus do sterowania i monitorowania, pracy naprzemiennej, jednostka nadrzędna	1.480 zł
RTD-20	Interfejs Modbus dla obiektów handlowych	1.670 zł
RTD-HO	Interfejs Modbus dla hoteli (w pełni programowalna aplikacja dla hoteli)	1.480 zł
KLIC-DI	Interfejs KNX	1.000 zł
KRP4A52	Przewodowy Adaptor sterowania zewnętrznego	730 zł
KRP2A51	Przewodowy Adaptor zewnętrznego centralnego systemu sterowania	1.520 zł
KRP1B54	Adaptor okablowania z 2 sygnałami na wyjściu:praca sprężarki, praca wentylatora	780 zł
EKRP1B2	Adaptor okablowania do podłączenia nawilżacza powietrza	540 zł
BRP7A51	Adaptor kontraktów okiennych lub kart hotelowych dla BRC1H*, BRC1E*	410 zł
KRP1BA101	Opcjonalna skrzynka montażowa/płyta montażowa do płytek PCB Adaptora	240 zł
KRCS01-4	Zewnętrzny przewodowy czujnik temperatury	330 zł
K.RSS	Zewnętrzny bezprzewodowy czujnik temperatury	500 zł

## Uwagi:

- Wszystkie standardowe urządzenia z automatycznym restarterem po awarii zasilania
- Wszystkie urządzenia dostarczane są jako standard z filtrem powietrza
- Minimalne robocze temperatury otoczenia:

RZASG	Chłodzenie	Ogrzewanie
	-15°C	-15°C



- Nowa obudowa urządzenia o wysokości 245mm sprawia, że FBQ-D jest jednym z najcieńszych urządzeń kanałowych na rynku
- Zewnętrzne ciśnienie statyczne powiększone do 150 Pa
- Szczytowa sprawność, najwyższa ocena etykiety energetycznej na rynku

# Jednostka kanałowa o średnim ESP



Dane dotyczące efektywności			FBA + AZAS	71A + 71MV1	100A + 100MV1	125A + 125MV1	140A + 140MV1	100A + 100MY1	125A + 125MY1	140A + 140MY1
Wydajność chłodnicza	Nom.	kW		6,80	9,50	12,1	13,4	9,50	12,1	13,4
	Nom.	kW		7,50	10,8	13,5	15,5	10,8	13,5	15,5
Wydajność grzewcza	Nom.	kW		–	–	–	–	–	–	–
	Nom.	kW		–	–	–	–	–	–	–
Pobór mocy	Chłodzenie	Nom.	kW	–	–	–	–	–	–	–
	Ogrzewanie	Nom.	kW	–	–	–	–	–	–	–
Efektywność sezonowa (wg EN14825)	Chłodzenie	Etykieta energetyczna		A	A	–	–	A	–	–
		Pdesign	kW	6,80	9,50	12,1	13,0	9,50	12,1	13,0
	SEER		5,57	5,25	4,85	5,50	5,25	4,85	5,50	
	Roczne zużycie energii	kWh	427	633	1,497	1,418	633	1,497	1,418	
	Ogrzewanie (klimat umiarkowany)	Etykieta energetyczna		A	A	–	–	A	–	–
		Pdesign	kW	4,50	6,00	6,00	7,80	6,00	6,00	7,80
SCOP/A		3,81	3,81	3,55	3,85	3,81	3,55	3,85		
Roczne zużycie energii	kWh	1,654	2,205	2,366	2,836	2,205	2,366	2,836		
Efektywność nominalna	EER		3,24 (1)	3,17 (1)	2,97 (1)	3,01 (1)	3,17 (1)	2,97 (1)	3,01 (1)	
	COP		3,70 (1)	3,42 (1)	3,41 (1)	3,41 (1)	3,42 (1)	3,41 (1)	3,41 (1)	
	Roczne zużycie energii	kWh	–	–	–	–	–	–	–	
	Etykieta energetyczna Chłodzenie/Ogrzewanie		–	–	–	–	–	–	–	
Jednostka wewnętrzna			FBA	71A	100A	125A	140A	100A	125A	140A
Wymiary	Jednostka	Wys. x Szer. x Głęb.	mm	245 x 1.000 x 800				245 x 1.400 x 800		
Ciężar	Jednostka		kg	35				46		
Typ				Siatka żywiczna odporna na pleśń						
Wentylator – natężenie przepływu powietrza	Chłodzenie	Niski/Sredni/Wysoki	m <sup>3</sup> /min	12,5/15,0/18,0	23,0/26,0/29,0			23,5/29,0/34,0		23,5/29,0/34,0
	Ogrzewanie	Niski/Sredni/Wysoki	m <sup>3</sup> /min	12,5/15,0/18,0	23,0/26,0/29,0			23,5/29,0/34,0		23,5/29,0/34,0
Wentylator – spręż dyspozyc.	Nom./Wys.		Pa	30/150	40/150			40/150		50/150
Poziom ciśnienia akustycznego	Chłodzenie	Nom.	dB(A)	56	58			58		62
	Ogrzewanie	Nom.	dB(A)	25,0/30,0	30,0/34,0			30,0/34,0		32,0/37,0
Systemy sterowania	Zdalny sterownik bezprzewodowy			BRC4C65/ BRC4C66						
	Sterownik przewodowy			BRC1D528/BRC1E53A7/BRC1E53B7/BRC1E53C7						
Zasilanie	Liczba faz/Częstotliwość/Napięcie		Hz/V	1~/50/60/220–240/220						
Jednostka zewnętrzna			AZAS	71MV1	100MV1	125MV1	140MV1	100MY1	125MY1	140MY1
Wymiary	Jednostka	Wys. x Szer. x Głęb.	mm	770 x 900 x 320	990 x 940 x 320	990 x 940 x 320	990 x 940 x 320	990 x 940 x 320	990 x 940 x 320	990 x 940 x 320
Ciężar	Jednostka		kg	60	70	70	78	70	70	77
Poziom mocy akustycznej	Chłodzenie	Nom.	dB(A)	65	70	71	72	70	73	73
	Ogrzewanie	Nom.	dB(A)	46	53	53	54	53	53	54
Zakres pracy	Chłodzenie	Min.–Maks.	°CDB					–5–46		
	Ogrzewanie	Min.–Maks.	°CWB					–15–15,5		
Czynnik chłodniczy	Typ			R–32						
	Ilość		kg	2,45	2,6	2,6	2,9	2,6	2,6	2,9
Połączenia instalacji rurowej	Długość instalacji rurowej	JZ–JW	m	30						
	Maks. System Bez doładowania		m	30						
Zasilanie	Liczba faz/Częstotliwość/Napięcie		Hz/V	1~/50/220–240				3~/50/380–415		
Prąd 50Hz	Maksymalne amperaże bezpiecznika (MFA)		A	20	25	32		16		20
Cena netto za komplet ze sterownikiem przew. BRC1E53C				12.690 zł	15.180 zł	15.910 zł	17.200 zł	15.070 zł	15.800 zł	17.090 zł
Cena netto za komplet bez sterownika				12.270 zł	14.760 zł	15.490 zł	16.780 zł	14.650 zł	15.380 zł	16.670 zł

### Uwagi:

i) Wszystkie urządzenia dostarczane są jako standard z filtrem powietrza

ii) Minimalne robocze temperatury otoczenia:

	Chłodzenie	Ogrzewanie
AZAS	–5°C	–15°C

Symbol	Akcesoria	Cena netto za szt.
BRC4C65	Sterownik przewodowy	790 zł
BRC1H519W/S/K	Nowoczesny sterownik dotykowy Biały/Srebrny/Czarny	600 zł
BRC1E53C	Podświetlany sterownik przewodowy z wyświetlaczem tekstowym	420 zł
BRC1D52	Sterownik przewodowy standardowy z zegarem tygodniowym	280 zł
BRC2E52C	Uproszczony sterownik hotelowy dla systemów 2-rurowych	400 zł
BRC3E52C	Uproszczony sterownik hotelowy dla systemów 3-rurowych	400 zł
BRP069A81	Adaptor Wi-Fi do kontrolera on-line	750 zł
RTD-NET	Interfejs Modbus do sterowania i monitorowania, pracy naprzemiennej (konieczne RTD-10)	1.100 zł
RTD-10	Interfejs Modbus do sterowania i monitorowania, pracy naprzemiennej, jednostka nadrzędna	1.480 zł
RTD-20	Interfejs Modbus dla obiektów handlowych	1.670 zł
RTD-HO	Interfejs Modbus dla hoteli (w pełni programowalna aplikacja dla hoteli)	1.480 zł
KLIC-DI	Interfejs KNX	1.000 zł
KRP4A52	Przewodowy Adaptor sterowania zewnętrznego	730 zł
KRP2A51	Przewodowy Adaptor zewnętrznego centralnego systemu sterowania	1.520 zł
KRP1B54	Adaptor okablowania z 2 sygnałami na wyjściu:praca sprężarki, praca wentylatora	780 zł
EKRP1B2	Adaptor okablowania do podłączenia nawilżacza powietrza	540 zł
BRP7A51	Adaptor kontraktronów okiennych lub kart hotelowych dla BRC1H*, BRC1E*	410 zł
KRP1BA101	Opcjonalna skrzynka montażowa/płyta montażowa do płytek PCB Adaptora	240 zł
KRCS01-4	Zewnętrzny przewodowy czujnik temperatury	330 zł
K.RSS	Zewnętrzny bezprzewodowy czujnik temperatury, przyłącze powietrza świeżego	500 zł



- › Nowa obudowa urządzenia o wysokości 245 mm sprawia, że FBQ-D jest jednym z najcieńszych urządzeń kanałowych na rynku
- › Zewnętrzne ciśnienie statyczne powiększone do 150 Pa
- › Elastyczność ręcznego nastawiania żądanej krzywej wentylatora lub automatycznego wybierania prawidłowej krzywej wentylatora, zapewniająca komfort przez cały czas
- › Szczytowa sprawność, najwyższa ocena etykiety energetycznej na rynku

# Jednostka kanałowa o wysokim ESP



Dane dotyczące efektywności			Seria Alpha Sky Air RZAG		Seria Advance Sky Air RZASG		
FDA + RZAG/RZASG			125A + 125MV1	125A + 125MY1	125A + 125MV1	125A + 125MY1	
Wydajność chłodnicza	Nom.	kW	12,1	12,1	12,1	12,1	
Wydajność grzewcza	Nom.	kW	13,5	13,5	13,5	13,5	
Pobór mocy	Chłodzenie	Nom.	-	-	-	-	
	Ogrzewanie	Nom.	-	-	-	-	
Efektywność sezonowa (wg EN14825)	Chłodzenie	Klasa efektywności energetycznej	-	-	-	-	
		Pdesign	12,1	12,1	12,1	12,1	
		SEER	6,59	6,59	5,03	5,03	
	Ogrzewanie (klimat umiarkowany)	Roczne zużycie energii	kWh	1102	1102	1444	1444
		Klasa efektywności energetycznej	-	-	-	-	
		Pdesign	kW	9,52	9,52	6,00	6,00
Efektywność nominalna	EER	SCOP/A	4,08	4,08	3,58	3,58	
		Roczne zużycie energii	kWh	3267	3267	2346	2346
	COP		3,83	3,83	3,21	3,21	
			3,91	3,91	3,52	3,52	
Dyrektywa dot. etykietowania		Chłodzenie/Ogrzewanie	-	-	-	-	

Jednostka wewnętrzna			FDA	125A
Wymiary	Jednostka	Wys. x Szer. x Głęb.	mm	300 x 1.400 x 700
Wymagana przestrzeń międzystropowa >			mm	350
Ciężar	Jednostka		kg	45
Panel dekoracyjny	Model			BYBS125DJW1
	Kolor			Biały (10Y9/0.5)
	Wymiary	Wys. x Szer. x Głęb.	mm	55 x 1.500 x 500
	Ciężar		kg	6,5
Filtr powietrza	Typ			Siatka żywiczna odporna na pleśń
Wentylator - natężenie przepływu powietrza	Chłodzenie	Wysoki/Niski	m <sup>3</sup> /min	39/28
	Ogrzewanie	Wysoki/Niski	m <sup>3</sup> /min	39/28
Wentylator - spręż dyspozycyjny	Wys./Nom./Maks. dost./Wys.		Pa	200/50/-
Poziom mocy akustycznej	Chłodzenie		dBA	66
Poziom ciśnienia akustycznego	Chłodzenie	Wysoki/Niski	dBA	40/33
	Ogrzewanie	Wysoki/Niski	dBA	40/33
Czynnik chłodniczy	Typ			R-32/R-410A
Systemy sterowania	Zdalny sterownik bezprzewodowy			BRC4C65
	Sterownik przewodowy			BRC1D52/BRC1E53A/BRC1E53B/BRC1E53C
Zasilanie	Liczba faz/Częstotliwość/Napięcie		Hz/V	1~/50/60/220-240/220

Jednostka zewnętrzna			RZAG/RZASG	125MV1	125MY1	125MV1	125MY1
Wymiary	Jednostka	Wys. x Szer. x Głęb.	mm	1.430 x 940 x 320	1.430 x 940 x 320	990 x 940 x 320	990 x 940 x 320
Ciężar	Jednostka		kg	92	92	70	70
Poziom mocy akustycznej	Chłodzenie		dBA	69	69	71	71
Poziom ciśnienia akustycznego	Chłodzenie	Nom.	dBA	50	50	53	53
	Ogrzewanie	Nom.	dBA	52	52	57	57
Zakres pracy	Chłodzenie	Temp. otoczenia Min.-Maks.	°CDB	-20~52		-15~46	
	Ogrzewanie	Temp. otoczenia Min.-Maks.	°CWB	-20~18		-15~15,5	
Czynnik chłodniczy	Typ					R-32	
	Ilość		kg	3,75		2,6	
	GWP		tCO <sub>2</sub> eq	2,53		1,76	
Połączenia instalacji rurowej	Długość instalacji	JZ-JW Maks.	m	85		50	
	System	Bez doładowania	m	40		30	
Zasilanie	Liczba faz/Częstotliwość/Napięcie		Hz/V	1~/50/220-240	3N~/50/380-415	1~/50/220-240	3N~/50/380-415
Symbol kompletu ze sterownikiem przew.	BRC1E53C			SB.FDA125_FC/RZAG		SB.FDA125_FC/RZASG	
Cena netto za komplet ze sterownikiem przew.	BRC1E53C			21.950 zł	21.850 zł	18.170 zł	18.070 zł
Cena netto za komplet bez sterownika przew.	BRC1E53C			21.530 zł	21.430 zł	17.750 zł	17.650 zł

Symbol	Akcesoria	Cena netto za szt.
BRC4C65	Sterownik bezprzewodowy	790 zł
BRC1H519W/S/K	Nowoczesny sterownik dotykowy Biały/Srebrny/Czarny	600 zł
BRC1E53C	Podświetlany sterownik przewodowy z wyświetlaczem tekstowym	420 zł
BRC1D52	Sterownik przewodowy standardowy z zegarem tygodniowym	280 zł
BRC2E52C	Uproszczony sterownik hotelowy dla systemów 2-rurowych	400 zł
BRC3E52C	Uproszczony sterownik hotelowy dla systemów 3-rurowych	400 zł
BRP069A81	Adaptor Wi-Fi do kontrolera on-line	750 zł
RTD-NET	Interfejs Modbus do sterowania i monitorowania, pracy naprzemiennej (konieczne RTD-10)	1.100 zł
RTD-10	Interfejs Modbus do sterowania i monitorowania, pracy naprzemiennej, jednostka nadrzędna	1.480 zł
RTD-20	Interfejs Modbus dla obiektów handlowych	1.670 zł
RTD-HO	Interfejs Modbus dla hoteli ( w pełni programowalna aplikacja dla hoteli)	1.480 zł
KLIC-DI	Interfejs KNX	1.000 zł
KRP2A51	Przewodowy Adaptor sterowania zewnętrznego	1.520 zł
KRP1C64	Adaptor okablowania z 2 sygnałami na wyjściu:praca sprężarki, praca wentylatora	800 zł
EKRP1B2	Adaptor okablowania do podłączenia nawilżacza powietrza	540 zł
BRP7A54	Adaptor kontraktowników okiennych lub kart hotelowych dla BRC1H*, BRC1E*	430 zł
KRP4A96	Opcjonalna skrzynka montażowa/płyta montażowa do płytek PCB Adaptora	270 zł
KRCS01-4	Zewnętrzny przewodowy czujnik temperatury	330 zł
K.RSS	Zewnętrzny bezprzewodowy czujnik temperatury	500 zł
EKROR03	Zdalne wyłączenie ON/OFF	240 zł
DTA112B51	Adaptor PCB do połączenia z systemami centralnego sterowania Daikin	660 zł

## Uwagi:

- Wszystkie standardowe urządzenia z automatycznym restartem po awarii zasilania
- Wszystkie urządzenia dostarczane są jako standard z filtrem powietrza
- Minimalne robocze temperatury otoczenia:
- Konwektor wentylatorowy FDQ wymaga oddzielnego zasilacza 15 A

	Chłodzenie	Ogrzewanie
RZAG	-20°C	-20°C
RZASG	-15°C	-15°C



- Wysokie ciśnienie statyczne 200 Pa, pozwala na współpracę z rozbudowanym systemem kanałów
- Możliwość zmiany sprężu na pilocie przewodowym pozwala na optymalizację przepływu powietrza
- Obniżone zużycie energii, dzięki wentylatorowi z silnikiem DC





# Jednostka przypodłogowa (bez obudowy)



Dane dotyczące efektywności		FNA + RXM	25A + 25M9	35A + 35M9	50A + 50M9	60A + 60M9
Wydajność chłodnicza	Nom.	kW	2,60	3,40	5,00	6,00
Wydajność grzewcza	Nom.	kW	3,20	4,00	5,80	7,00
Pobór mocy	Chłodzenie	Nom.	0,68	1,10	1,48	2,22
	Ogrzewanie	Nom.	0,80	1,15	1,74	2,25
Efektywność sezonowa (wg EN14825)	Chłodzenie	Klasa efektywności energetycznej	A+			
		Pdesign	kW	2,60	3,40	5,00
	SEER		5,68	5,70	5,77	5,56
	Roczne zużycie energii	kWh	160	209	303	378
	Ogrzewanie (klimat umiarkowany)	Klasa efektywności energetycznej	A+			
		Pdesign	kW	2,80	2,90	4,00
SCOP/A			4,24	4,05	4,09	4,16
Roczne zużycie energii	kWh	924	1002	1369	1547	
Efektywność nominalna	EER		3,80	3,09	3,38	2,70
	COP		4,00	3,48	3,34	3,11
	Roczne zużycie energii	kWh	-	-	-	-
	Dyrektywa dot. etykietowania	Chłodzenie/Ogrzewanie	-	-	-	-

Jednostka wewnętrzna		FNA	25A	35A	50A	60A
Wymiary	Jednostka Wys. x Szer. x Głęb.	mm	620/720(2) x 750 x 200		620/720(2) x 1.150 x 200	
Ciężar	Jednostka	kg	23		30	
Filtr powietrza	Typ		Siatka żywiczna odporna na pleśń			
Wentylator - natężenie przepływu powietrza	Chłodzenie	Wysoki/Niski	8,7/7,3		16,0/13,5	
	Ogrzewanie	Wysoki/Niski	8,7/7,3		16,0/13,5	
Wentylator - spręż dyspozycyjny	Wys./Nom./Maks. dost./Wys.	Pa	48/30/-		49/40/-	
Poziom mocy akustycznej	Chłodzenie	dBA	53		56	
Poziom ciśnienia akustycznego	Chłodzenie	Wysoki/Niski	33/28		36/30	
	Ogrzewanie	Wysoki/Niski	33/28		36/30	
Czynnik chłodniczy	Typ		R-32/R-410A			
Systemy sterowania	Zdalny sterownik bezprzewodowy		BRC4C65			
	Sterownik przewodowy		BRC1D52/BRC1E53A/BRC1E53B/BRC1E53C			
Zasilanie	Liczba faz/Częstotliwość/Napięcie	Hz/V	1~/50/60/220-240/220			

Jednostka zewnętrzna		RXM	25M9	35M9	50M9	60M9
Wymiary	Jednostka Wys. x Szer. x Głęb.	mm	550 x 765 x 285		735 x 825 x 300	
Ciężar	Jednostka	kg	32		47	
Poziom mocy akustycznej	Chłodzenie	dBA	59	61	62	63
	Ogrzewanie	dBA	59	61	62	63
Poziom ciśnienia akustycznego	Chłodzenie	Niski/Wysoki	46/-	49/-	48/44	
	Ogrzewanie	Niski/Wysoki	47/-	49/-	49/45	
Zakres pracy	Chłodzenie	Temp. otoczenia Min.-Maks.	°CDB		-10~46	
	Ogrzewanie	Temp. otoczenia Min.-Maks.	°CWB		-15~18	
Czynnik chłodniczy	Typ		R-32			
	Ilość	kg	0,76		1,4	1,45
	GWP	tCO <sub>2</sub> eq	0,52		0,95	0,98
Połączenia instalacji rurowej	Ciecz	Śr.zew.	mm	6,35	6,4	
	Gaz	Śr.zew.	mm	9,5	12,7	
	Długość instalacji rurowej	JZ-JW Maks.	m	20,0	30	
		System Bez doladowania	m	10,0	-	
	Dodatkowy ładunek czynnika chłodniczego	kg/m	0,02 (dla dł. inst. rurowej przekraczającej 10 m)			
	Różnice poziomów	JW-JZ Maks.	m	20	20	
Zasilanie	Liczba faz/Częstotliwość/Napięcie	Hz/V	1~/50/220-240			
Prąd - 50Hz	Maksymalne amperaż bezpiecznika (MFA)	A	10	15		
Cena netto za komplet ze sterownikiem przew. BRC1E53C			7.110 zł	8.740 zł	9.700 zł	11.620 zł
Cena netto za komplet bez sterownika przew. BRC1E53C			6.690 zł	8.320 zł	9.280 zł	11.200 zł

Symbol	Akcesoria	Cena netto za szt.
BRC4C65	Sterownik bezprzewodowy	790 zł
BRC1H519W/S/K	Nowoczesny sterownik dotykowy Biały/Srebrny/Czarny	600 zł
BRC1E53C	Podświetlany sterownik przewodowy z wyświetlaczem tekstowym	420 zł
BRC1D52	Sterownik przewodowy standardowy z zegarem tygodniowym	280 zł
BRC2E52C	Sterownik uproszczony z przyciskiem zmiany trybu pracy	400 zł
BRC3E52C	Sterownik uproszczony bez przycisku zmiany trybu pracy	400 zł
BRP069A81	Adaptor Wi-Fi do kontrolera on-line	750 zł
RTD-NET	Interfejs Modbus do sterowania i monitorowania, pracy naprzemiennej (konieczne RTD-10)	1.100 zł
RTD-10	Interfejs Modbus do sterowania i monitorowania, pracy naprzemiennej, jednostka nadrzędna	1.480 zł
RTD-20	Interfejs Modbus dla obiektów handlowych	1.670 zł
RTD-HO	Interfejs Modbus dla hoteli (w pełni programowalna aplikacja dla hoteli)	1.480 zł
KLIC-DI	Interfejs KNX	1.000 zł
KRP4A54	Przewodowy Adaptor sterowania zewnętrznego	750 zł
KRP1B56	Adaptor okablowania z 2 sygnałami na wyjściu:praca sprężarki, praca wentylatora	610 zł
BRP7A51	Adaptor kontraktów okiennych lub kart hotelowych dla BRC1H*, BRC1E*	410 zł
KRP1BA101	Opcjonalna skrzynka montażowa/płyta montażowa do płytek PCB Adaptora	240 zł
KRC501-4	Zewnętrzny przewodowy czujnik temperatury	330 zł
K.RSS	Zewnętrzny bezprzewodowy czujnik temperatury	500 zł

- Mała wysokość (tylko 620 mm) i głębokość (tylko 200 mm) pozwala na montaż we wnęce podokiennej, gdzie będzie całkowicie niewidoczna
- Wysoki spręż pozwala na podłączenie do systemu kanałów
- Po zabudowie widoczne są jedynie kratki ssące i nawiewne

## Uwagi:

- i) Wszystkie standardowe urządzenia z automatycznym restartem po awarii zasilania

- ii) Minimalne robocze temperatury otoczenia:

	Chłodzenie	Ogrzewanie
RXM	-10°C	-15°C





# Jednostka przypodłogowa

Dane dotyczące efektywności			FVA + RZAG	71A + 71MY1	100A + 100MY1	125A + 125MY1	140A + 140MY1	71A + 71MY1	100A + 100MY1	125A + 125MY1	140A + 140MY1
Wydajność chłodnicza	Nom.	kW	6,80	9,50	12,1	13,4	6,80	9,50	12,1	13,4	13,4
Wydajność grzewcza	Nom.	kW	7,50	10,8	13,5	15,5	7,50	10,8	13,5	15,5	15,5
Pobór mocy	Chłodzenie	Nom.	-	-	-	-	-	-	-	-	-
	Ogrzewanie	Nom.	-	-	-	-	-	-	-	-	-
Efektywność sezonowa (wg EN14825)	Chłodzenie	Klasa efektywności energetycznej	A++	A+	-	-	A++	A+	-	-	-
		Pdesign	kW	6,80	9,50	12,1	13,4	6,80	9,50	12,1	13,4
		SEER		6,37	6,00	6,41	6,12	6,37	6,00	6,41	6,12
	Ogrzewanie (klimat umiarkowany)	Roczne zużycie energii	kWh	374	554	1133	1314	374	554	1133	1314
		Klasa efektywności energetycznej	A+	A+	-	-	A+	A+	-	-	-
		Pdesign	kW	4,70	7,80	9,52	9,52	4,70	7,80	9,52	9,52
	SCOP/A		4,05	4,20	4,15	3,94	4,05	4,20	4,15	3,94	
	Roczne zużycie energii	kWh	1625	2600	3209	3383	1625	2600	3209	3383	
Efektywność nominalna	EER		3,42	4,00	3,27	3,37	3,42	4,00	3,27	3,37	3,37
	COP		3,82	4,15	3,70	3,61	3,82	4,15	3,70	3,61	3,61
	Roczne zużycie energii	kWh	-	-	-	-	-	-	-	-	-
	Dyrektywa dot. etykietowania	Chłodzenie/Ogrzewanie	-	-	-	-	-	-	-	-	-

Jednostka wewnętrzna			FVA	71A	100A	125A	140A	71A	100A	125A	140A
Wymiary	Jednostka	Wys. x Szer. x Głęb.	mm	1.850 x 600 x 270		1.850 x 600 x 350		1.850 x 600 x 270		1.850 x 600 x 350	
Ciężar	Jednostka		kg	39		47		39		47	
Filter powietrza	Typ			Siatka żywiczna odporna na pleśń							
Wentylator – natężenie przepływu powietrza	Chłodzenie	Wysoki/Niski	m <sup>3</sup> /min	18/14	28/22	28/24	30/26	18/14	28/22	28/24	30/26
	Ogrzewanie	Wysoki/Niski	m <sup>3</sup> /min	18/14	28/22	28/24	30/26	18/14	28/22	28/24	30/26
Poziom mocy akustycznej	Chłodzenie		dBA	55	62	63	65	55	62	63	65
	Ogrzewanie		dBA	55	62	63	65	55	62	63	65
Poziom ciśnienia akustycznego	Chłodzenie	Wysoki/Niski	dBA	43/38	50/44	51/46	53/48	43/38	50/44	51/46	53/48
	Ogrzewanie	Wysoki/Niski	dBA	43/38	50/44	51/46	53/48	43/38	50/44	51/46	53/48
Czynnik chłodniczy	Typ			R-32/R-410A							
Systemy sterowania	Sterownik przewodowy			BRC1D52/BRC1E53A/BRC1E53B/BRC1E53C							
Zasilanie	Liczba faz/Częstotliwość/Napięcie		Hz/V	1~/50/60/220-240/220							

Jednostka zewnętrzna			RZAG	71MV1	100MV1	125MV1	140MV1	71MY1	100MY1	125MY1	140MY1
Wymiary	Jednostka	Wys. x Szer. x Głęb.	mm	990 x 940 x 320	1.430 x 940 x 320	1.430 x 940 x 320	990 x 940 x 320	990 x 940 x 320	1.430 x 940 x 320	1.430 x 940 x 320	1.430 x 940 x 320
Ciężar	Jednostka		kg	70	92	92	70	92	92	92	92
Poziom mocy akustycznej	Chłodzenie		dBA	64	66	69	73	65	66	69	70
Poziom ciśnienia akustycznego	Chłodzenie	Nom.	dBA	46	47	50	54	46	47	50	51
	Ogrzewanie	Nom.	dBA	49	51	52	57	49	51	52	52
Zakres pracy	Chłodzenie	Min.-Maks.	°CDB	-20~-52			-15~-46	-20~-52			
	Ogrzewanie	Min.-Maks.	°CWB	-20~-18,0			-15~-15,5	-20~-18,0			
Czynnik chłodniczy	Typ			R-32							
	Ilość		kg	2,95	3,75	3,75	2,90	2,95	3,75	3,75	3,75
			tCO <sub>2</sub> eq	1,99	2,53	2,53	1,96	1,99	2,53	2,53	2,53
Połączenia instalacji rurowej	Długość instalacji rurowej	JZ-JW Maks.	m	55	85	85	85	55	85	85	85
		System Bez doładowania	m	40			30	40			
Zasilanie	Liczba faz/Częstotliwość/Napięcie		Hz/V	1~/50/220-240							
Prąd 50Hz	Maksymalne amperaże bezpiecznika (MFA)		A	20	32			16			
Cena netto za komplet ze sterownikiem przew. BRC1E53C				19.480 zł	22.290 zł	24.200 zł	26.390 zł	19.370 zł	22.180 zł	24.100 zł	26.280 zł
Cena netto za komplet bez sterownika przew. BRC1E53C				19.060 zł	21.870 zł	23.780 zł	25.970 zł	18.950 zł	21.760 zł	23.680 zł	25.860 zł

Symbol	Akcesoria	Cena netto za szt.
BRC1H519W/S/K	Nowoczesny sterownik dotykowy Biały/Srebrny/Czarny	600 zł
BRC1E53C	Podświetlany sterownik przewodowy z wyświetlaczem tekstowym	420 zł
BRC1D52	Sterownik przewodowy standardowy z zegarem tygodniowym	280 zł
BRC2E52C	Sterownik uproszczony z przyciskiem zmiany trybu pracy	400 zł
BRC3E52C	Sterownik uproszczony bez przycisku zmiany trybu pracy	400 zł
BRP069A81	Adaptor Wi-Fi do kontrolera on-line	750 zł
RTD-NET	Interfejs Modbus do sterowania i monitorowania, pracy naprzemiennej (konieczne RTD-10)	1.100 zł
RTD-10	Interfejs Modbus do sterowania i monitorowania, pracy naprzemiennej, jednostka nadrzędna	1.480 zł
RTD-20	Interfejs Modbus dla obiektów handlowych	1.670 zł
RTD-HO	Interfejs Modbus dla hoteli (w pełni programowalna aplikacja dla hoteli)	1.480 zł
KLIC-DI	Interfejs KNX	1.000 zł
KRP4A52	Przewodowy Adaptor sterowania zewnętrznego	730 zł
KRP1B57	Adaptor okablowania z 2 sygnałami na wyjściu:praca sprężarki, praca wentylatora	630 zł
BRP7A52	Adaptor kontraktów okiennych lub kart hotelowych dla BRC1H*, BRC1E*	390 zł
KRP4AA95	Opcjonalna skrzynka montażowa/płyta montażowa do płytek PCB Adaptora	550 zł

## Uwagi:

- Wszystkie standardowe urządzenia z automatycznym restartem po awarii zasilania
- Minimalne robocze temperatury otoczenia:

	Chłodzenie	Ogrzewanie
RZAG	-20°C	-20°C

## Właściwości:

- Zastosowanie technologii R32 Blueevolution, obniża oddziaływanie na środowisko oraz zużycie energii i podnosi znacząco efektywność energetyczną
- Idealne rozwiązanie do pomieszczeń komercyjnych
- Zmniejszenie odchyłek temperatury, dzięki automatycznemu sterowaniu 3-stopniowym wentylatorem
- Podniesiony komfort jako wynik lepszej dystrybucji powietrza z pionowych nawiewów, które mogą być ręcznie ustawiane
- Wybieralny kierunek poziomych kierownic
- Kompatybilność z siecią DIII w standardzie



## Jednostka przypodłogowa



Dane dotyczące efektywności			FVA + RZASG	71A + 71MV1	100A + 100MV1	125A + 125MV1	140A + 140MV1	100A + 100MY1	125A + 125MY1	140A + 140MY1
Wydajność chłodnicza	Nom.		kW	6,80	9,50	12,1	13,4	9,50	12,1	13,4
Wydajność grzewcza	Nom.		kW	7,50	10,8	13,5	15,5	10,8	13,5	15,5
Pobór mocy	Chłodzenie	Nom.	kW	-	-	-	-	-	-	-
	Ogrzewanie	Nom.	kW	-	-	-	-	-	-	-
Efektywność sezonowa (wg EN14825)	Chłodzenie	Klasa efektywności energetycznej		A+	A+	-	-	A+	-	-
		Pdesign	kW	6,80	9,50	12,1	13,4	9,50	12,1	13,4
		SEER		5,83	5,72	5,30	5,63	5,72	5,30	5,63
	Ogrzewanie (klimat umiarkowany)	Klasa efektywności energetycznej		A+	A	-	-	A	-	-
		Pdesign	kW	4,50	6,00	6,00	7,80	6,00	6,00	7,80
		SCOP/A		4,04	3,83	3,64	3,81	3,83	3,64	3,81
	Roczne zużycie energii	kWh	4,04	3,83	3,64	3,81	3,83	3,64	3,81	
Efektywność nominalna	EER			3,21	3,37	2,81	3,16	3,37	2,81	3,16
	COP			3,69	3,65	3,47	3,41	3,65	3,47	3,41
	Roczne zużycie energii	kWh		1559	2193	2308	2866	2159	2308	2866
	Dyrektywa dot. etykietowania	Chłodzenie/Ogrzewanie		-	-	-	-	-	-	-

Jednostka wewnętrzna			FVA	71A	100A	125A	140A	100A	125A	140A		
Wymiary	Jednostka	Wys. x Szer. x Głęb.	mm	1.850 x 600 x 270			1.850 x 600 x 350					
Ciężar	Jednostka		kg	39			47					
Filter powietrza	Typ			Siatka żywiczna odporna na pleśń								
Wentylator – natężenie przepływu powietrza	Chłodzenie	Wysoki/Niski	m <sup>3</sup> /min	18/14	28/22	28/24	30/26	28/22	28/24	30/26		
	Ogrzewanie	Wysoki/Niski	m <sup>3</sup> /min	18/14	28/22	28/24	30/26	28/22	28/24	30/26		
Poziom mocy akustycznej	Chłodzenie		dB(A)	55	62	63	65	62	63	65		
	Ogrzewanie		dB(A)	55	62	63	65	62	63	65		
Poziom ciśnienia akustycznego	Chłodzenie	Wysoki/Niski	dB(A)	43/38	50/44	51/46	53/48	50/44	51/46	53/48		
	Ogrzewanie	Wysoki/Niski	dB(A)	43/38	50/44	51/46	53/48	50/44	51/46	53/48		
Czynnik chłodniczy	Typ			R-32/R-410A								
Systemy sterowania	Sterownik przewodowy			BRC1D52/BRC1E53A/BRC1E53B /BRC1E53AC								
Zasilanie	Liczba faz/Częstotliwość/Napięcie		Hz/V	1~/50/60/220-240/220								
Jednostka zewnętrzna			RZASG	71MV1	100MV1	125MV1	140MV1	100MY1	125MY1	140MY1		
Wymiary	Jednostka	Wys. x Szer. x Głęb.	mm	770 x 900 x 320			990 x 940 x 320					
Ciężar	Jednostka		kg	60			78					
Poziom mocy akustycznej	Chłodzenie		dB(A)	65			73					
Poziom ciśnienia akustycznego	Chłodzenie	Nom.	dB(A)	46			53					
	Ogrzewanie	Nom.	dB(A)	47			57					
Zakres pracy	Chłodzenie	Min.-Maks.	°CDB	-15~46								
	Ogrzewanie	Min.-Maks.	°CWB	-15~15,5								
Czynnik chłodniczy	Typ			R-32								
	Ilość		kg	2,45			2,6		2,6		2,9	
	GWP		tCO <sub>2</sub> eq	1,65			1,76		1,76		1,96	
Połączenia instalacji rurowej	Długość instalacji rurowej	JZ-JW	Maks.	m								
		System	Bez doładowania	m								
Zasilanie	Liczba faz/Częstotliwość/Napięcie		Hz/V	1~/50/220-240				3~/50/380-415				
Prąd 50Hz	Maksymalne amperaż bezpiecznika (MFA)		A	20		25		32		16		
Cena netto za komplet ze sterownikiem przew. BRC1E53C				15.680 zł		19.160 zł		20.420 zł		22.290 zł		
Cena netto za komplet bez sterownika przew. BRC1E53C				15.260 zł		18.740 zł		20.000 zł		21.870 zł		

(1) EER/COP zgodnie z Eurovent 2012, do użytku wyłącznie poza UE.

(2) MFA jest używany do doboru bezpiecznika oraz zabezpieczenia różnicowo-prądowego (wyłącznik prądu upływowego). Aby uzyskać szczegółowe informacje na temat każdej kombinacji, zob. rysunek danych elektrycznych.

Symbol	Akcesoria	Cena netto za szt.
BRC1H519W/S/K	Nowoczesny sterownik dotykowy Biały/Srebrny/Czarny	600 zł
BRC1E53C	Podświetlany sterownik przewodowy z wyświetlaczem tekstowym	420 zł
BRC1D52	Sterownik przewodowy standardowy z zegarem tygodniowym	280 zł
BRC2E52C	Sterownik uproszczony z przyciskiem zmiany trybu pracy	400 zł
BRC3E52C	Sterownik uproszczony bez przycisku zmiany trybu pracy	400 zł
BRP069A81	Adaptor Wi-Fi do kontrolera on-line	750 zł
RTD-NET	Interfejs Modbus do sterowania i monitorowania, pracy naprzemiennej (konieczne RTD-10)	1.100 zł
RTD-10	Interfejs Modbus do sterowania i monitorowania, pracy naprzemiennej, jednostka nadrzędna	1.480 zł
RTD-20	Interfejs Modbus dla obiektów handlowych	1.670 zł
RTD-HO	Interfejs Modbus dla hoteli (w pełni programowalna aplikacja dla hoteli)	1.480 zł
KLIC-DI	Interfejs KNX	1.000 zł
KRP4A52	Przewodowy Adaptor sterowania zewnętrznego	730 zł
KRP1B57	Adaptor okablowania z 2 sygnałami na wyjściu:praca sprężarki, praca wentylatora	630 zł
BRP7A52	Adaptor kontraktronów okiennych lub kart hotelowych dla BRC1H*, BRC1E*	390 zł
KRP4AA95	Opcjonalna skrzynka montażowa/płyta montażowa do płytek PCB Adaptora	550 zł

## Właściwości:

- › Zastosowanie technologii R32 Bluevolution, obniża oddziaływanie na środowisko oraz zużycie energii i podnosi znacząco efektywność energetyczną
- › Idealne rozwiązanie do pomieszczeń komercyjnych
- › Zmniejszenie odchyłek temperatury, dzięki automatycznemu sterowaniu 3-stopniowym wentylatorem
- › Podniesiony komfort jako wynik lepszej dystrybucji powietrza z pionowych nawiewów, które mogą być ręcznie ustawiane
- › Wybieralny kierunek poziomych kierownic
- › Kompatybilność z siecią DIII w standardzie

## Uwagi:

- › Wszystkie standardowe urządzenia z automatycznym restartem po awarii zasilania
- › Minimalne robocze temperatury otoczenia:

RZASG	Chłodzenie	Ogrzewanie
	-15°C	-15°C





# Daikin sercem systemu

Unikalne technologie Daikin

# Potwierdzone rozwiązanie

Opatentowana technologia sercem systemu

Daikin Sky Air serii A

## 3-rzędowy wymiennik ciepła

- › Unikalny 3-rzędowy wymiennik ciepła zapewnia kompaktową obudowę do 14 kW

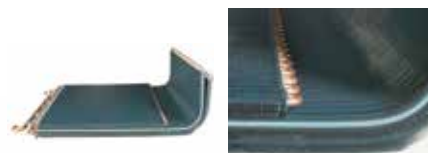

Płytki PCB chłodzone czynnikiem chłodniczym

## Zakrzywiony wirnik



- › Zakrzywiona kratka wylotowa i zakrzywiony wirnik zapewniają minimalne turbulencje i optymalny nawiew powietrza



› Sprężarka Swing Daikin

**R-32**

- › Integracja głównych części ruchomych w jednym podzespole
- › Bez ścierania
- › Bez przecieków czynnika chłodniczego
- › Wysoka sprawność sprężarki
- › Większa trwałość eksploatacyjna systemu

UNIKALNA  
I OPATENTOWANA  
TECHNOLOGIA

## Obieg czynnika chłodniczego dolnej płyty i wymiennika ciepła



- › Otwory spustowe wolne od lodu



# Trzech nowych liderów



## Zestawienie jednostek zewnętrznych

**SkyAir** A-series

BLUEEVOLUTION

Układy pojedyncze i/lub twin, triple i double twin

System	Typ	Model	Nazwa produktu	Str.	71 6,8 kW	100 9,5 kW	125 12,1 kW	140 13,4 kW	
Chłodzony powietrzem	Pompa ciepła	<b>SkyAir Alpha-series</b> – Wiodąca w branży technologia do zastosowań komercyjnych – Dedykowane rozwiązanie do chłodzenia pomieszczeń technicznych – Zmienna temperatura czynnika chłodniczego – Maksymalna długość orurowania 85 m – Technologia wymiany – Rozszerzony zakres pracy do – 20°C w trybie ogrzewania i chłodzenia – Układy pojedyncze, twin, triple i double twin	RZAG-MV1						
			RZAG-MY1						
		RZASG-MV1							
		RZASG-MY1							
		<b>SkyAir Active-series</b> – Idealne rozwiązanie do dużych i małych obiektów handlowych oraz pomieszczeń biurowych – Bardzo kompaktowe i łatwe w montażu jednostki zewnętrzne – Maksymalna długość orurowania 30 m – Technologia wymiany – Łatwe w montażu jednostki zewnętrzne: na dachu, na tarasie i na ścianie – Jednostki zewnętrzne ze sprężarką swing lub scroll – Wyłącznie do układów pojedynczych	<b>R-32</b> <b>A</b>	AZAS-MV1					
			AZAS-MY1						

 Lżejsze i bardziej kompaktowe urządzenia ułatwiają montaż. Unikalny typoszereg urządzeń z pojedynczym wentylatorem, aż do 14 kW

 Szerszy zakres roboczy

- › Tryb chłodzenia od -20°C do 52°C
- › Tryb ogrzewania do -20°C



Jednostki zewnętrzne



Cały typoszereg o wysokości mniejszej od 1 m!

 Większa długość orurowania do 85 m

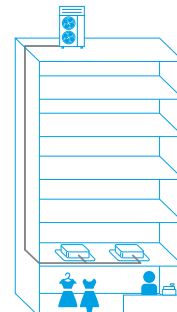

## Zestawienie głównych korzyści

		<i>SkyAir</i> Alpha-series	<i>SkyAir</i> Alpha-series	<i>SkyAir</i> Alpha-series	
		RZAG-MV1/MY1	RZASG-MV1/MY1	AZAS-MV1/MY1	
Ikony	Efektywność sezonowa – Inteligentne wykorzystanie energii	Współczynnik efektywności sezonowej podaje bardziej realne informacje dotyczące wydajności pracy klimatyzatorów w całym sezonie grzewczym lub chłodniczym.	A++	A+	A
	Technologia sterowania inwerterowego	W połączeniu z jednostkami zewnętrznymi sterowanymi inwerterem.	•	•	•
	Technologia wymiany	Serwis i konserwacja systemów na czynnik chłodniczy R-22 jest zakazana od 01.01.2015 roku, co oznacza, że naprawa tych systemów nie jest możliwa. Aby uniknąć nieoczekiwanych dla klientów przestoju, od razu wymień te systemy!	•	•	•
Komfort	Cicha praca w nocy	Automatyczne obniżenie głośności pracy jednostki zewnętrznej.	•	•	•
	Automatyczne przełączanie między chłodzeniem i ogrzewaniem	Automatyczne wybranie trybu chłodzenia lub ogrzewania w celu osiągnięcia ustawionej temperatury.	•	•	•
Inne funkcje	Zmienna temperatura czynnika chłodniczego	Systemy inteligentne zapewniają najwyższe oszczędności energii oraz dodatkowy komfort dla lepszego dopasowania do wymagań aplikacji.	•		
	Układy twin/triple/double twin	Do 1 jednostki zewnętrznej można podłączyć 2, 3 lub 4 jednostki wewnętrzne o różnej mocy. Wszystkie jednostki wewnętrzne są obsługiwane wspólnie w tym samym trybie (chłodzenie lub ogrzewanie) jednym sterownikiem.	•	•	
	Sprężarka typu 'swing'	Jednostki zewnętrzne wyposażono w sprężarkę typu swing, znaną z niskiego poziomu głośności i wysokiej niezawodności.	•	•	•
	Gwarantowany zakres roboczy do -20°C	Rozwiązania Daikin nadają się do pracy we wszystkich klimatach, nawet w surowych warunkach zimowych z zakresem operacyjnym do -20°C.	•		
	Chłodzenie pomieszczeń technicznych	W przypadku wymagających aplikacji chłodzenia technicznego dedykowane nastawy chłodzenia technicznego i możliwość kombinacji asymetrycznych zwiększają niezawodność systemu.	•		

## Korzyści techniczno-montażowe

Kompaktowa jednowentylatorowa obudowa		•	•
Większe możliwości w zakresie orurowania	85 m	50 m	30 m
Nowa konstrukcja panelu przedniego	•	•	•
7-segmentowy wyświetlacz	•	•	•
Większa fabryczna ilość czynnika chłodniczego	•		
Zintegrowana kontrola szczelności	•		
Obieg czynnika chłodniczego dolnej płyty	•		
Obieg czynnika chłodniczego modułu HEX	•	•	•
Sprężarka typu 'swing' na R-32	•	•	•
Płytki PCB chłodzone czynnikiem chłodniczym	•	•	•
Inteligentny sterownik w tablecie – aplikacja sterownika online	•	•	•

# Seria Alpha Sky Air



Tabela kombinacji – komfortowe chłodzenie

		FCAHG-G				FCAG-A				FFA-A			FDA-A			FDXM-F3			FBA-A				FHA-A				FAA-A			FUA-A			FNA-A			FVA-A											
klasa wydajności		71	100	125	140	35	50	60	71	100	125	140	35	50	60	71	100	125	140	35	50	60	71	100	125	140	35	50	60	71	100	125	140	71	100	125	71	100	125	35	50	60	71	100	125	140	
RZAG71MV1	RZAG71MY1				2			P					2					2								2				P							2										
RZAG100MV1	RZAG100MY1	P				3	2		P				3	2					3	2					P				P							P				3	2						
RZAG125MV1	RZAG125MY1			P		4	3	2				P	4	3	2				P	4	3	2				P	4	3	2						P				P	4	3	2					
RZAG140MV1	RZAG140MY1	2				P	4	3				P	4	3					P	4	3				P	4	3									P	4	3									

P = układ; 2/3/4 = układ twin/tripple/double twin

Tabela kombinacji – chłodzenie pomieszczeń technicznych



		FAA-A		FHA-A				FBA-A				FDXM-F3			FUA-A			FVA-A			FFA-A			FCAHG-G				FCAG-A																					
klasa wydajności		71	100	35	50	60	71	100	125	140	35	50	60	71	100	125	140	35	50	60	71	100	125	71	100	125	140	35	50	60	71	100	125	140	35	50	60	71	100	125	140								
RZAG71MV1	RZAG71MY1		P	3	2								P				3	2								P																							
RZAG100MV1	RZAG100MY1	2		4	3								P	4	3					P	4	3					P	4	3								P	4	3										
RZAG125MV1	RZAG125MY1	2		4	3								P	4	3					P	4	3					P	4	3										P	4	3								
RZAG140MV1	RZAG140MY1	2		4	3								P	4	3					P	4	3					P	4	3											P	4	3							

P = Układ pojedynczy, 2 = Układ Twin, 3 = Układ Triple, 4 = Układ Double twin; Więcej informacji na temat opcji chłodzenia pomieszczeń technicznych można znaleźć w katalogu chłodzenia pomieszczeń technicznych.



RZAG-MV1



RZAG-MY1

Więcej informacji oraz dane końcowe można znaleźć na stronie: [my.daikin.pl](https://my.daikin.pl)

Jednostka zewnętrzna		RZAG	71MV1	100MV1	125MV1	140MV1	71MY1	100MY1	125MY1	140MY1
Wymiary	Jednostka Wys. x Szer. x Głęb.	mm	990 x 940 x 320	1.430 x 940 x 320	1.430 x 940 x 320	1.430 x 940 x 320	990 x 940 x 320	1.430 x 940 x 320	1.430 x 940 x 320	1.430 x 940 x 320
Ciężar	Jednostka	kg	70	92	92	92	70	92	92	92
Poziom mocy akustycznej	Chłodzenie	dBA	64	66	69	70	65	66	69	70
Poziom ciśnienia akustycznego	Chłodzenie	Nom. dBA	46	47	50	51	46	47	50	51
	Ogrzewanie	Nom. dBA	49	51	52	52	49	51	52	52
Zakres pracy	Chłodzenie	Min.~Maks. °CDB							-20~52	
	Ogrzewanie	Min.~Maks. °CWB							-20~18	
Czynnik chłodniczy	Typ								R-32	
	Ilość	kg	2,95	3,75	3,75	3,75	2,95	3,75	3,75	3,75
	GWP	tCO <sub>2</sub> eq	1,99	2,53	2,53	2,53	1,99	2,53	2,53	2,53
Połączenia instalacji rurowej	Długość instalacji rurowej	JZ-JW System Bez doladowania	Maks. m	55	85	85	85	55	85	85
			m				40			85
Zasilanie	Liczba faz/Częstotliwość/Napięcie	Hz/V	1~/50/220-240				3~/50/380-415			
Prąd 50Hz	Maksymalne amperaż bez bezpiecznika (MFA)	A	20		32		16			
Cena netto za szt.			11.520 zł	13.340 zł	14.700 zł	16.070 zł	11.410 zł	13.230 zł	14.600 zł	15.960 zł

## Właściwości:

- › Najwyższa efektywność:
  - etykiety energetyczne do A++ w trybie chłodzenia i ogrzewania
  - sprężarka o znacznie zwiększonej sprawności
  - sterownik logiczny, który optymalizuje efektywność w najczęściej występujących warunkach pracy i optymalizuje tryby pomocnicze (gdy jednostka nie jest aktywna)
  - wymiennik ciepła, który optymalizuje przepływ czynnika chłodniczego dla najczęściej występujących warunków pracy (temperatura i obciążenie)
  - za pośrednictwem lepszych sprawności nominalnych
- › Idealna równowaga między efektywnością, a komfortem dzięki zmiennej temperaturze czynnika chłodniczego: najwyższa efektywność sezonowa przez większość roku i szybka reakcja w najcieplejsze dni



- › Idealne rozwiązanie do wrażliwych pomieszczeń technicznych
- › Do wymiany istniejących systemów bez konieczności wymiany orurowania
- › Rozszerzony zakres pracy do -20°C w trybie ogrzewania i chłodzenia
- › Gwarancja niezawodnego chłodzenia, dzięki płytce drukowanej chłodzonej gazem, ponieważ nie wpływa na nie temperatura otoczenia
- › Maksymalna długość orurowania do 85 m

## Uwagi:

- i) Minimalne robocze temperatury otoczenia

	Chłodzenie	Ogrzewanie
RZAG	-20°C	-20°C

- ii) Brak informacji na temat trójników  
 - Twin: KHRQ(M)58T  
 - Triple: KHRQ(M)58H  
 - Double twin: KHRQ(M)58T(3x)



# Seria Advance Sky Air



Układy pojedyncze, twin, triple i double twin

klasa wydajności	FCAG-A						FFA-A			FDXM-F3			FBA-A							
	35	50	60	71	100	125	140	35	50	60	35	50	60	35	50	60	71	100	125	140
RZASG71MV1		2			P			2			2			2			P			
RZASG100MV1	RZASG100MY1	3	2			P		3	2		3	2		3	2			P		
RZASG125MV1	RZASG125MY1	4	3	2			P	4	3	2	4	3	2	4	3	2				P
RZASG140MV1	RZASG140MY1	4	3		2			4	3		4	3		4	3		2			P

klasa wydajności	FDA-A	FHA-A				FUA-A			FAA-A		FVA-A				FNA-A					
	125	35	50	60	71	100	125	140	100	125	140	71	100	71	100	125	140	35	50	60
RZASG71MV1		2			P						P		P					2		
RZASG100MV1	RZASG100MY1		3	2			P	P				P		P				3	2	
RZASG125MV1	RZASG125MY1	P	4	3	2				P							P		4	3	2
RZASG140MV1	RZASG140MY1		4	3		2				P		2					P	4	3	



RZASG-MV1



RZASG-MY1

Więcej informacji oraz dane końcowe można znaleźć na stronie: [my.daikin.pl](http://my.daikin.pl)

Jednostka zewnętrzna		RZASG		71MV1	100MV1	125MV1	140MV1	100MY1	125MY1	140MY1
Wymiary	Jednostka	Wys. x Szer. x Głęb.	mm	770 x 900 x 320	990 x 940 x 320	990 x 940 x 320	990 x 940 x 320	990 x 940 x 320	990 x 940 x 320	990 x 940 x 320
Ciężar	Jednostka		kg	60	70	70	78	70	70	77
Poziom mocy akustycznej	Chłodzenie		dBA	65	70	71	73	70	71	73
Poziom ciśnienia akustycznego	Chłodzenie	Nom.	dBA	46	53	53	54	53	53	54
	Ogrzewanie	Nom.	dBA	47	57	57	57	57	57	57
Zakres pracy	Chłodzenie	Min.~Maks.	°CDB	-15~46						
	Ogrzewanie	Min.~Maks.	°CWB	-15~15,5						
Czynnik chłodniczy	Typ			R-32						
	Ilość		kg	2,45	2,6	2,6	2,9	2,6	2,6	2,9
	GWP		tCO <sub>2</sub> eq	1,65	1,76	1,76	1,96	1,76	1,76	1,96
Połączenia instalacji rurowej	Długość instalacji rurowej	JZ-JW System	Maks. Bez doładowania	m						
				50						
				30						
Zasilanie	Liczba faz/Częstotliwość/Napięcie		Hz/V	1~/50/220-240				3~/50/380-415		
Prąd 50Hz	Maksymalne amperaże bezpiecznika (MFA)		A	20	25	32		16		
Cena netto za szt.				7.720 zł	10.210 zł	10.920 zł	11.970 zł	10.190 zł	10.820 zł	11.890 zł

## Właściwości:

- Najwyższa efektywność:
  - etykiety energetyczne do A++ (chłodzenie) /A+ (ogrzewanie)
  - sprężarka o znacznie zwiększonej sprawności
  - sterownik logiczny, który optymalizuje efektywność w najczęściej występujących warunkach pracy
- Do wymiany istniejących instalacji bez konieczności wymiany orurowania

## Uwagi:

i) Minimalne robocze temperatury otoczenia:

	Chłodzenie	Ogrzewanie
RZASG	-15°C	-15°C



- Gwarantowana praca w trybie ogrzewania i chłodzenia do temperatury -15°C
- Gwarancja niezawodnego chłodzenia, dzięki płytce drukowanej chłodzonej gazem, ponieważ nie wpływa na nie temperatura otoczenia
- Maksymalna długość orurowania do 50m
- Bardzo kompaktowa i łatwa w montażu jednostka zewnętrzna

# Seria Active Sky Air



## Układ pojedynczy

Klasa wydajności	FCAG-A				FBA-A				FAA-A			
	71	100	125	140	71	100	125	140	71	100	125	140
AZAS-MV1	P	P	P	P	P	P	P	P	P	P		
AZAS-MY1		P	P	P		P	P	P		P		



AZAS-MV1



AZAS-MY1

Więcej informacji oraz dane końcowe można znaleźć na stronie: [my.daikin.pl](http://my.daikin.pl)

Jednostka zewnętrzna			AZAS	71MV1	100MV1	125MV1	140MV1	100MY1	125MY1	140MY1	
Wymiary	Jednostka	Wys. x Szer. x Głęb.	mm	770 x 900 x 320	990 x 940 x 320	990 x 940 x 320	990 x 940 x 320	990 x 940 x 320	990 x 940 x 320	990 x 940 x 320	
Ciężar	Jednostka		kg	60	70	70	78	70	70	77	
Poziom mocy akustycznej	Chłodzenie		dB(A)	65	70	71	73	70	71	73	
Poziom ciśnienia akustycznego	Chłodzenie	Nom.	dB(A)	46	53	53	54	53	53	54	
	Ogrzewanie	Nom.	dB(A)	47	57	57	57	57	57	57	
Zakres pracy	Chłodzenie	Min.-Maks.	°CDB	-5~46							
	Ogrzewanie	Min.-Maks.	°CWB	-15~-15,5							
	Typ			R-32							
Czynnik chłodniczy	Ilość		kg	2,45	2,6	2,6	2,9	2,6	2,6	2,9	
	GWP		tCO <sub>2</sub> eq	1,65	1,76	1,76	1,96	1,76	1,76	1,96	
Połączenia instalacji rurowej	Długość instalacji rurowej	JZ-JW	Maks.	30							
		System	Bez doładowania	30							
Zasilanie	Liczba faz/Częstotliwość/Napięcie		Hz/V	1~/50/220-240				3~/50/380-415			
Prąd 50Hz	Maksymalne amperaże bezpiecznika (MFA)		A	20	25	32		16			
Cena za szt				5.880 zł	7.250 zł	7.670 zł	8.300 zł	7.140 zł	7.560 zł	8.190 zł	

## Właściwości:

- › Wysoka efektywność:
  - etykiety energetyczne do A++ (chłodzenie) /A+ (ogrzewanie)
  - sprężarka o znacznie zwiększonej sprawności
- › Do wymiany istniejących systemów bez konieczności wymiany orurowania



- › Gwarantowana praca w trybie ogrzewania do -15°C i chłodzenia do temperatury -5°C
- › Gwarancja niezawodnego chłodzenia, dzięki płytce drukowanej chłodzonej gazem, ponieważ nie wpływa na nie temperatura otoczenia
- › Maksymalna długość orurowania do 30m
- › Bardzo kompaktowa i łatwa w montażu jednostka wewnętrzna
- › Pracuje tylko w układach pojedynczych

## Uwagi:

- i) Minimalne robocze temperatury otoczenia:

	Chłodzenie	Ogrzewanie
AZAS	-5°C	-15°C

# Jednostki wewnętrzne do podłączenia w systemach TWI-TRIPLE – DOUBLE TWIN

## Jednostki wewnętrzne kanałowe – FDXM BLUE

Symbol	FDXM35F3	FDXM50F3	FDXM60F3	BRC1E53C	BRC2C51	BRC3A61	BRC4C65*	BRP069A81
Cena netto za szt.	2.250 zł	3.530 zł	4.580 zł	420 zł	720 zł	1.470 zł	790 zł	750 zł



## Jednostki wewnętrzne kanałowe – FBA BLUE

Symbol	FBA35A	FBA50A	FBA60A	BRC1E53AC	BYBS32	BYBS45	BYBS71	BRP069A81
Cena netto za szt.	4.800 zł	5.240 zł	5.620 zł	420 zł	330 zł	850 zł	1.120 zł	750 zł



## Jednostka kanałowa o średnim ESP FBA

Symbol	FBA71A	FBA100A	FBA125A	FBA140A	BRC1E53AC	BYBS71	BYBS125	BRP069A81
Cena netto za szt.	6.390 zł	7.510 zł	7.820 zł	8.480 zł	420 zł	1.120 zł	1.760 zł	750 zł



## Jednostki wewnętrzne szafkowe do zabudowy – FNA BLUE

Symbol	FNA35A	FNA50A	FNA60A	BRC1E53C	BRP069A81
Cena netto za szt.	3.620 zł	4.220 zł	4.650 zł	420 zł	750 zł



## Jednostki wewnętrzne kasetonowe KASETA PŁASKA – FFA BLUE

Symbol	FFA35A	FFA50A	FFA60A	BRC1E53C	BYFQ60CS	BYFQ60CW	BRP069A81
Cena netto za szt.	3.310 zł	3.410 zł	3.570 zł	420 zł	1.300 zł	1.300 zł	750 zł



## Jednostki wewnętrzne podstropowe – FHA BLUE

Symbol	FHA35A	FHA50A	FHA60A	FHA71A	FHA100A	FHA125A	FHA140A	BRC1E53C	BRP069A81
Cena netto za szt.	3.760 zł	3.830 zł	4.410 zł	6.220 zł	7.500 zł	7.690 zł	8.460 zł	420 zł	750 zł



## Jednostka kasetonowa z nawiewem obwodowym FCAHG

Symbol	FCAHG71G	FCAHG100G	FCAHG125G	FCAHG140G	BRC1E53C	BRP069A81
Cena netto za szt.	5.090 zł	7.140 zł	8.230 zł	9.030 zł	420 zł	750 zł



## Jednostka kasetonowa z nawiewem obwodowym FCAG

Symbol	FCAG35A	FCAG50A	FCAG60A	BRP069A81
Cena netto za szt.	3.310 zł	3.410 zł	3.570 zł	750 zł

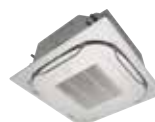

## Jednostka kasetonowa z nawiewem obwodowym FCAG

Symbol	FCAG71A	FCAG100A	FCAG125A	FCAG140A	BRP069A81
Cena netto za szt.	4.080 zł	5.120 zł	6.470 zł	7.100 zł	750 zł



## Jednostka kanałowa o wysokim ESP FDA

Symbol	FDA125A	BRC1E53C	BYBS125D	BRP069A81
Cena netto za szt.	6.830 zł	420 zł	1.760 zł	750 zł



## Jednostka podstropowa z 4 – kierunkowym nawiewem FUA

Symbol	FUA71A	FUA100A	FUA125A	BRC7G53	BRC1E53B	BRP069A81
Cena netto za szt.	7.350 zł	8.930 zł	9.870 zł	1.330 zł	670 zł	750 zł



## Jednostka stojąca FVA

Symbol	FVA71A	FVA100A	FVA125A	FVA140A	BRC1E53AC	BRP069A81
Cena netto za szt.	7.540 zł	8.530 zł	9.080 zł	9.900 zł	420 zł	750 zł



## Jednostka do montażu na ścianie FAA

Symbol	FAA71A	FAA100A	BRC1E53C	BRP069A81
Cena netto za szt.	4.880 zł	5.570 zł	420 zł	750 zł





# Spis treści

## urządzenia komplementarne

Agregat VRV IV – Mini VRV COMPACT . . . . .	92
Agregat VRV IV – Inwenter Mini VRV z pompą ciepła . . .	93
Agregat VRV IV – Mini VRV o dużej wydajności . . . .	94

### Wentylacja . . . . . 95

Zintegrowane zespoły wentylacyjne . . . . .	95
Zintegrowane zespoły wentylacyjne z odzyskiem ciepła	96
Modular L. . . . .	97

### Kurtyny powietrzne . . . . . 98

Kurtyna powietrzna Biddle Standard (mała) . . . . .	98
Kurtyna powietrzna Biddle Standard (średnia). . . . .	99
Kurtyna powietrzna Biddle Standard (duża) . . . . .	99

Centralne rozwiązania kanałowe . . . . .	100
Agregaty skraplające . . . . .	101
Zintegrowane systemy dachowe ROOFTOP . . . . .	102

## Agregat VRV IV – Mini VRV COMPACT



Jednostki zewnętrzne			RXYSQC4TV1	RXYSQC5TV1
Wydajność	Chłodzenie nominalne	kW	12.1	14
	Ogrzewanie nominalne	kW	12.1	14
Moc wejściowa – 50Hz	Chłodzenie	kW	3.43	4.26
	Ogrzewanie	kW	3.18	3.91
EER			3.53	3.29
COP			3.81	3.58
Wymiary	Wys. x Szer. x Gł.	mm	823 x 940 x 460	
Masa		kg	94	94
Obwód czynnika chłodniczego	Typ czynnika chłodniczego		R410a	
Cięnienie akustyczne	Chłodzenie	dB(A)	51	52
Moc akustyczna	Chłodzenie	dB(A)	68	69
Ma x imum No of Jednostki możliwe do przyłączenia			8	10
Szczegóły elektryczne	Zasilanie	Faza/Hz/V	1/50/230	
	Prąd roboczy	amps	19.6	
	Prąd rozruchowy	amps	4	
	Obciążalność dopuszczalna bezpiecznika	amps	32	
Ograniczenia orurowania	Całkowita długość instalacji rurowej	m	300	
	Długość maksymalna	m	70	
	Maks. różnica poziomów	m	30	
Połączenia rurowe	Ciecz	cale (mm)	3/8 (9.5)	3/8 (9.5)
	Gaz	cale (mm)	5/8 (15.9)	5/8 (15.9)
Ograniczenie wskaźnika wydajności			50~130	62.5~162.5
Cena netto za szt.			17.080 zł	19.180 zł

## Właściwości:

- › Nowa Mini VRV o małej wysokości, pozwalająca na łatwiejsze dostosowanie się do ograniczeń związanych z planowaniem w dużych i małych miastach
- › Zwarta budowa – tylko 823mm wysokości
- › Lekki – łatwa instalacja
- › Zmienna temperatura czynnika chłodniczego – Zwiększona sprawność
- › W uzupełnieniu do konwektorów wentylatorowych VRV, Mini VRV można przyłączyć do:
  - Stylowych jednostek wewnętrznych – Emura i Nexura
  - Central do uzdatniania powietrza Kurtyn powietrznych Biddle
- › Jednofazowy

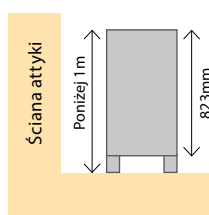

Kwestie związane z planowaniem dla małych projektów handlowych lub mieszkaniowych w dużych i małych miastach można z łatwością pokonać przy pomocy niskich wersji serii mini VRV, dostępnych w wariantach 4 i 5HP o zmiennej temperaturze czynnika chłodniczego i możliwości przyłączenia do takich produktów jak kurtyny powietrzne, centrale do uzdatniania powietrza oraz konwektory wentylatorowe Emura i Nexura. Seria Mini VRV dzięki małej wysokości oferuje zupełnie nowy poziom różnorodności zastosowań dla zakresu VRV.

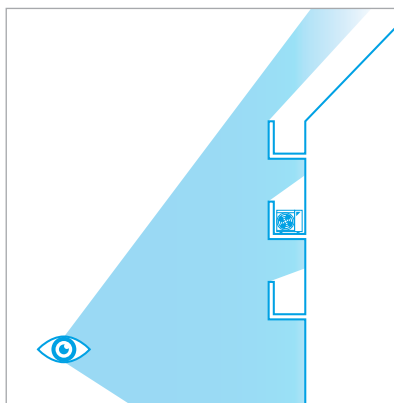

Jednostki Daikin VRV IV seria S dzięki swoim kompaktowym wymiarom mogą być w sposób niezauważalny instalowane na balkonie zapewniając klimatyzowanie pomieszczenia.

## Agregat VRV IV – Inwerter Mini VRV z pompą ciepła



Jednostki zewnętrzne			RXYSQ4T8V	RXYSQ5T8V	RXYSQ6T8V	RXYSQ4T8Y	RXYSQ5T8Y	RXYSQ6T8Y
Wydajność	Chłodzenie nominalne	kW	12.1	14	15.5	12.1	14	15.5
	Ogrzewanie nominalne	kW	12.1	14	15.5	12.1	14	15.5
EER			4	3.75	3.4	4	3.75	3.4
COP			4.52	4.28	3.9	4.52	4.28	3.9
Wymiary	Wys. x Szer. x Gł.	mm	1345 × 900 × 320					
Masa		kg	104					
Prędkość przepływu powietrza		m <sup>3</sup> /sec	1.767					
Szczegóły elektryczne	Zasilanie	Faza/Hz/V	1/50/230			3/50/380~415		
	Prąd roboczy	amps	14.6	17.9	21.8	5.04	6.15	7.44
	Prąd rozruchowy	amps	4					
	Obciążalność dopuszczalna bezpiecznika	amps	32A			16A		
Obwód czynnika chłodniczego	Typ czynnika chłodniczego		R410a					
Ciężenie akustyczne		dBa	50	51	51	50	51	51
Moc akustyczna		dBa	68	69	70	68	69	70
Ograniczenia orurowania	Długość maksymalna	m	300					
Połączenia rurowe	Ciecz	cale (mm)	3/8 (9.5)					
	Gaz	cale (mm)	5/8 (15.9)	5/8 (15.9)	3/4 (19)	5/8 (15.9)	5/8 (15.9)	3/4 (19)
Ograniczenie wskaźnika wydajności			50 – 130	62.5 – 162.5	70 – 182	50 – 130	62.5 – 162.5	70 – 182
Maksymalna liczba przyłączonych jednostek wewnętrznych			8	10	12	8	10	12
Cena netto za szt.			17.860 zł	19.960 zł	22.590 zł	17.860 zł	19.960 zł	22.590 zł

W porównaniu z konwencjonalnymi modelami, VRV IV znacznie oszczędza miejsce dzięki temu, że posiada węższą i bardziej kompaktową jednostkę zewnętrzną. Dostarczany w trzech wielkościach 4 HP (11,2 kW), 5HP (14 kW) i 6HP (15,5 kW) z zasilaniem jedno lub trójfazowym. Kompatybilny ze wszystkimi istniejącymi konwektorami wentylatorowymi, VRV umożliwia wybór spośród 12 typów i 72 modeli. Instalacja VRV została ułatwiona poprzez całkiem nową konstrukcję obudowy jednostki zewnętrznej o powierzchni zabudowy zaledwie 320mm głębokości na 900mm szerokości, co zmniejsza zapotrzebowanie na powierzchnię o ponad 40% (model 14,0 kW) i pozwala na jej łatwy montaż na balkonach i niskich półkach. Maksymalna długość orurowania wynosi 150m, całkowita długość instalacji rurowej to 300m a maksymalna różnica wysokości pomiędzy jednostką zewnętrzną a jednostkami wewnętrznymi wynosi 50m (40m kiedy jednostka zewnętrzna znajduje się poniżej jednostek wewnętrznych). System Daikin 'Super Wiring' pozwala na wspólne użytkowanie okablowania pomiędzy jednostkami wewnętrznymi i zewnętrznymi oraz centralnym zdalnym sterowaniem. Brak biegunowości systemu zapobiega nieprawidłowemu przyłączeniu i zmniejsza czas instalacji.

## Zaawansowane technologie

### 1 Kratka super aero

Spiralnie ukształtowane żebra są wyosiuwane z kierunku natężenia przepływu w celu minimalizacji zawirowań i redukcji hałasu.

### 2 Gładkie rozszerzenie wlotu powietrza i spiralny wentylator powietrza

Te właściwości pomagają w znacznym stopniu zredukować hałas. Do rozszerzenia wlotu dodane zostały prowadnice, których celem jest redukcja zawirowań przepływu powietrza, powodowanych przez zasysanie wentylatora. Spiralny wentylator powietrza posiada łopatki z wygiętymi krawędziami, co jeszcze bardziej redukuje zawirowania.

### 3 Obwód e-Bridge

Zapobiega akumulacji ciepłego czynnika chłodniczego w skraplaczu. W efekcie pozwala to na bardziej efektywne wykorzystanie powierzchni skraplacza w każdych warunkach co prowadzi z kolei do większej wydajności energetycznej. Zwiększona wydajność parowania bierze się z nowo opracowanego obwodu mrożenia – obwodu SCE-bridge, który przed cyklem rozprężania dodaje superchłodzenie. Dostosowując ten obwód, parametry COP zarówno w ogrzewaniu jak i chłodzeniu zostały znacznie poprawione.

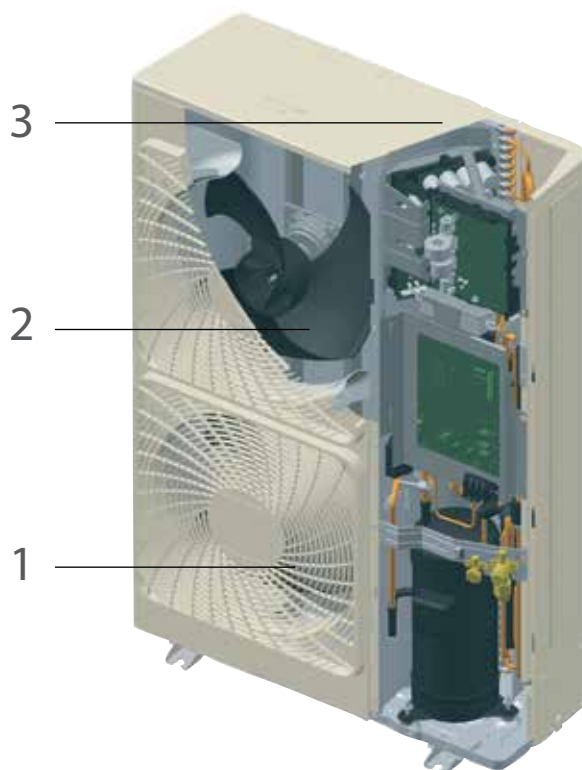

## Agregat VRV IV – Mini VRV o dużej wydajności



Jednostki zewnętrzne			RXYSQ8TY1	RXYSQ10TY1	RXYSQ12TY1
Wydajność	Chłodzenie nominalne	kW	22.4	28	33.5
	Ogrzewanie nominalne	kW	22.4	28	33.5
EER			3.66	3.4	3.3
COP			4.31	4.24	4.09
Wymiary	Wys. x Szer. x Gł.	mm	1430 x 940 x 320		
Masa		kg	144	175	180
Prędkość przepływu powietrza		m <sup>3</sup> /sec	2.333		
Szczegóły elektryczne	Zasilanie	Faza/Hz/V	3/50/380~415		
	Prąd roboczy	amps	11	12.1	14.8
	Prąd rozruchowy	amps	4		
	Obciążalność dopuszczalna bezpiecznika	amps	25		
Obwód czynnika chłodniczego		Typ czynnika chłodniczego	R410a		
Ciśnienie akustyczne		dB(A)	55	55	57
Moc akustyczna		dB(A)	73	74	76
Ograniczenia orurowania		Długość maksymalna	300		
Połączenia rurowe	Ciecz	cale (mm)	3/8 (9.5)	3/8 (9.5)	1/2 (12.7)
	Gaz	cale (mm)	3/4 (19)	7/8 (22.2)	1 1/8 (28.6)
Ograniczenie wskaźnika wydajności			100 – 260	125 – 325	150 – 390
Maksymalna liczba przyłączonych jednostek wewnętrznych			17	21	26
Cena netto za szt			24.160 zł	26.270 zł	28.890 zł

## Właściwości:

- › Wysoka wydajność – do 33,5kW nominalnego chłodzenia
- › Pozioma obudowa dmuchawy
- › Zmienna temperatura czynnika chłodniczego
- › Podłączenie do stylowych dzielonych konwektorów wentylatorowych
- › Zwarta budowa – zajmuje mniejszą powierzchnię podłogi
- › Dostępna w wersjach 8, 10 i 12 HP

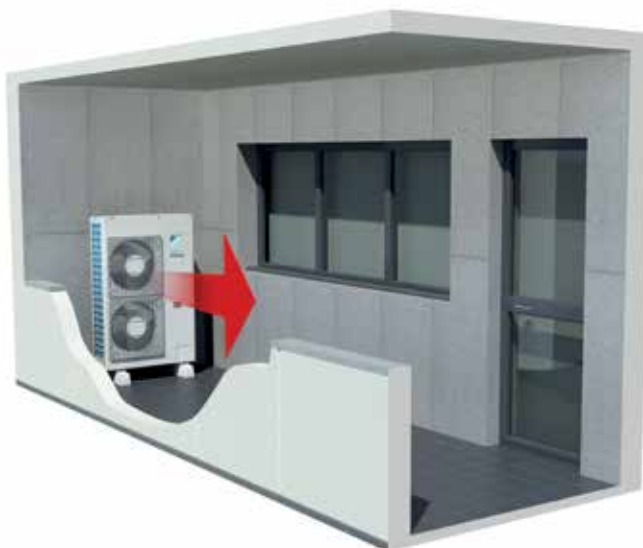

Wymagania dotyczące planowania w zabudowanych przestrzeniach wymagają coraz bardziej innowacyjnych produktów aby sprostać ograniczeniom szczególnie w zakresie widoczności obiektu.

Dzięki mniejszej powierzchni zabudowy i mniejszemu ciężarowi niż jego większy brat oraz mimo większej wydajności, seria Mini VRV jest łatwiejsza do ukrycia i może być pomocna do maksymalizacji dopuszczalnej powierzchni podłogi w projekcie.

Systemy Mini VRV zapewniają osiągi VRV w małym oraz praktycznym zestawie, oferując kompaktową poziomą dmuchawę i rozwiązanie kwestii klimatyzacji powietrza dla projektów wymagających mniejszej wydajności, lub dla tych, w których potrzebna jest dyskrecja z uwagi na wymagania dotyczące planowania lub estetyki projektu.

Daikin ma przyjemność ogłosić, że systemy Mini VRV zostały całkowicie przeprojektowane – dodane zostały nowe funkcjonalności mające na celu zwiększenie wydajności, wygody i elastyczności dzięki czemu Mini VRV Daikin stanie się jeszcze bardziej popularnym wyborem dla zastosowań mieszkaniowych i wymagających klimatyzacji o mniejszej wydajności.



10/12 HP

8 HP



# Zintegrowane zespoły – z odzyskiem ciepła

## Wentylacja

Daikin oferuje szeroki wachlarz rozwiązań dotyczących zaopatrzenia w powietrze wentylacyjne dla biur, hoteli, sklepów i innych punktów handlowych.

Podwójne szyby, grubsza izolacja i oczywiście wyeliminowanie przeciągów, w znaczny sposób pomagają w redukowaniu zapotrzebowania na ogrzewanie/chłodzenie i zmniejszają obciążenie środowiska.

Minusem jest jednak fakt, że te same pomieszczenia handlowe stały się teraz szczelnymi pudełkami, w których brak jest uzupełniania powietrza lub jest ono nieznaczne.

Prawidłowa wentylacja jest kluczowym składnikiem klimatyzacji w budynkach, biurach i sklepach. W swojej podstawowej funkcji zapewnia doprowadzenie świeżego powietrza i wychodzącego – wylot powietrza zużytego. Nasze urządzenie o nazwie HRV (Heat reclaim ventilation – Wentylacja z odzyskiem ciepła) może znacznie więcej. Może odzyskiwać ciepło i optymalizować równowagę pomiędzy wewnętrzną i zewnętrzną temperaturą i wilgotnością, redukując w ten sposób obciążenie układu i zwiększając jego wydajność.



			VAM150FC	VAM250FC	VAM350J	VAM500J	VAM650J	VAM800J	VAM1000J	VAM1500J	VAM2000
Wymiary	Wysokość	mm	285		301			364			726
	Szerokość	mm	776		1117			1358			1358
	Głębokość	mm	525		850		899		1115	1155	1155
Masa		kg	24		33		58	70	70	145	145
Połączenia rurowe		mm	100Ø	150Ø	150Ø	200Ø	200Ø	250Ø	250Ø	350Ø	350Ø
Prędkość przepływu	Bardzo wysoka	m³/hr	150	250	-	-	-	-	-	-	-
	Wysoki	m³/hr	150	250	-	-	-	-	-	-	-
	Niski	m³/hr	110	155	-	-	-	-	-	-	-
	Bardzo wysoka	m³/sec	0.042	0.069	-	-	-	-	-	-	-
	Wysoki	m³/sec	0.042	0.069	-	-	-	-	-	-	-
	Niski	m³/sec	0.031	0.043	-	-	-	-	-	-	-
Zewnętrzne statyczne ciśnienie:	Bardzo wysoka	Pa	69	64	-	-	-	-	-	-	-
	Wysoki	Pa	39	39	-	-	-	-	-	-	-
	Niski	Pa	20	20	-	-	-	-	-	-	-
Ciśnienie akustyczne Poziom (Tryb Wymiany ciepła)	Bardzo wysoka	dBA	28.5	29.0	-	-	-	-	-	-	-
	Wysoki	dBA	27.5	27.0	-	-	-	-	-	-	-
	Niski	dBA	21.5	22.0	-	-	-	-	-	-	-
Szczegóły elektryczne	Zasilanie	Faza/Hz/V	1/50/230								
	Prąd roboczy	A	0.9	0.9	-	-	-	-	-	-	-
	Maks. wielkość bezpiecznika	A	15	15	-	-	-	-	-	-	-
Cena netto za szt.			5.010 zł	5.460 zł	7.330 zł	7.880 zł	10.250 zł	11.390 zł	13.810 zł	20.860 zł	24.810 zł

aga: pola w kolorze niebieskim zawierają dane wstępne

Kompatybilność akcesoriów opcjonalnych	VAM150FC	VAM250FC	VAM350FC	VAM500FC	VAM650FC	VAM800FC	VAM1000FC	VAM1500FC	VAM2000FC
Wejście baterii grzejników+	VH1B	VH2B		VH3B		VH4B or VH4/AB		VH5B	
Filtr powietrza	-	-	EKAFV50F*		EKAFV80F*		EKAFV100F*		2 x EKAFV100F*

=+ Bateria grzejników NIE wymaga adaptora PCB do przyłączenia do VAM

\* dostępne w wersjach Medium M6, Fine F7 i Fine F8. Tylko jeden filtr jest wymagany do pokrycia całej jednej strony wymiennika ciepła, nawet jeżeli wymiennik ciepła posiada dwie części.

Opcjonalna bateria wejścia grzejnika	VH1B	VH2B	VH3B	VH4B	VH4/AB	VH5B
Wydajność	1	1	1	1.5	2.5	2.5
Średnica kanału	100	150	200	250	250	350
Cena netto za szt.	3.800 zł	3.850 zł	3.950 zł	4.060 zł	4.090 zł	4.500 zł

Symbol	Akcesoria	Cena netto za szt.
BRC1E53C	Ulepszone przewodowe zdalne sterowanie z pełnym menu tekstowym, parametrami energetycznymi i 7-dniowym zegarem	420 zł
KRP2A52	Adaptor PCB systemu tylko do załączania i wyłączania zdalnego sterowania, wskazywania stanu i nastawiania temperatury	1.520 zł
RTD-Net	Interfejs PCB Modbus dla Sky Air i VRV	1.100 zł
RTD-20	Regulacja energii PCB dla Sky Air i VRV	1.670 zł
BRP4A50	Adaptor PCB do podłączenia serii VAM do grzejnika innego producenta	600 zł
KRP50-2	Adaptor PCB do podłączenia serii VAM do nawilzacza	890 zł
BRP4A50A	Adaptor PCB do podłączenia serii VAM do grzejnika lub nawilzacza innego producenta	830 zł
EKAFV50F6	Filtr powietrza do VAM350/500FB: Medium M6	270 zł
EKAFV50F7	Filtr powietrza do VAM350/500FB: Fine F7	300 zł
EKAFV50F8	Filtr powietrza do VAM350/500FB: Fine F8	340 zł
EKAFV80F6	Filtr powietrza do VAM650/800FB: Medium M6	300 zł
EKAFV80F7	Filtr powietrza do VAM650/800FB: Fine F8	340 zł
EKAFV80F8	Filtr powietrza do VAM650/800FB: Fine F7	370 zł
EKAFV100F6	Filtr powietrza do VAM1000/2000FB: Medium M6	480 zł
EKAFV100F7	Filtr powietrza do VAM1000/2000FB: Fine F7	510 zł
EKAFV100F8	Filtr powietrza do VAM1000/2000FB: Fine F8	540 zł
BRYMA65	Czujnik CO2 do VAM350/500/650	2.100 zł
BRYMA100	Czujnik CO2 do VAM800/1000	2.100 zł
BRYMA200	Czujnik CO2 do VAM1500/2000	2.100 zł

### Uwagi:

- Prosimy o kontakt ze swoim lokalnym biurem sprzedaży aby uzyskać informacje o wymaganych opcjach, kiedy wymagane jest połączone działanie z systemem klimatyzacji
- Dostępne są opcjonalne tłumiki dźwięków, filtry o wysokiej skuteczności, itp. Ceny i szczegółowe informacje dostępne są na życzenie.
- Modele VKM muszą być przyłączone jako wewnętrzna jednostka typu slave w stosunku do standardowej wewnętrznej jednostki VRV i współdzielici z nią ten sam sterownik zdalnego sterowania BRC1D52 i jednostkę BSVQ (jeżeli jest podłączona do odzysku ciepła)
- Kabel zestawu do konwersji LPGUK.VH-CK VAM EHBX24 jest uwzględniony

Nowe czujniki CO<sub>2</sub> dla serii VAM minimalizują koszty bieżące wykorzystując czujniki CO2 tylko do zapewnienia wentylacji wymaganej do utrzymywania jakości powietrza w pomieszczeniach

# Zintegrowane zespoły wentylacyjne – z odzyskiem ciepła



VKM80-100GB(M)

Wentylacja				Wentylacja z odzyskiem ciepła i klimatyzacja			Wentylacja z odzyskiem ciepła, uzdatnianie i nawilżanie powietrza			
				50GB	80GB	100GB	50GBM	80GBM	100GBM	
Pobór mocy – 50 Hz	Tryb wymiany ciepła	Nom.	Ultra wysoki	kW	0,270	0,330	0,410	0,270	0,330	0,410
	Tryb obejściowy	Nom.	Ultra wysoki	kW	0,270	0,330	0,410	0,270	0,330	0,410
Ładunek świeżego powietrza	Chłodzenie			kW	4,71/1,91/3,5	7,46/2,96/5,6	9,12/3,52/7,0	4,71/1,91/3,5	7,46/2,96/5,6	9,12/3,52/7,0
	Grzanie			kW	5,58/2,38/3,5	8,79/3,79/5,6	10,69/4,39/7,0	5,58/2,38/3,5	8,79/3,79/5,6	10,69/4,39/7,0
Sprawność wymiany temperatury – 50 Hz	Bardzo wysoka /Wysoka/Niska			%	76/76/77,5	78/78/79	74/74/76,5	76/76/77,5	78/78/79	74/74/76,5
Sprawność wymiany entalpii – 50 Hz	Chłodzenie	Bardzo wysoka /Wysoka/Niska		%	64/64/67	66/66/68	62/62/66	64/64/67	66/66/68	62/62/66
	Grzanie	Bardzo wysoka /Wysoka/Niska		%	67/67/69	71/71/73	65/65/69	67/67/69	71/71/73	65/65/69
Tryb pracy	Tryb wymiany ciepła/tryb obejściowy/tryb odświeżania									
System wymiany ciepła	Powietrze – powietrze w przepływie krzyżowym (ciepło jawne + ciepło utajone)									
Element wymiany ciepła	Specjalnie przetworzony papier niepalny									
Nawilżacz	System				-			Naturalny rodzaj parowania		
Wymiary	Jednostka	Wys. x Szer. x Głęb.		mm	387 x 1.764 x 832	387 x 1.764 x 1.214		387 x 1.764 x 832	387 x 1.764 x 1.214	
Ciężar	Jednostka			kg	94	110	112	100	119	123
Obudowa	Materiał				Galwanizowana blacha stalowa					
Natężenie przepł. pow. przez wentylator – 50 Hz	Tryb wymiany ciepła	Ultra wysokie		m³/h	500	750	950	500	750	950
	Tryb obejściowy	Ultra wysokie		m³/h	500	750	950	500	750	950
Spręż dyspozycyjny wentylatora – 50 Hz	Ultra wysoki			Pa	210			200	205	110
Wentylatora – 50 Hz	Wysoki			Pa	170	160	100	150	155	70
	Niski			Pa	140	110	70	120	105	60
Filtr powietrza	Typ				Włókna wielokierunkowa					
Poziom ciśnienia akustycznego – 50 Hz	Tryb wymiany ciepła	Ultra wysoki		dB(A)	39	41,5	41	38		40
	Tryb obejściowy	Ultra wysoki		dB(A)	40	41,5	41	39		41
Zakres pracy	Jednostka w pobliżu			°CDB	0°C~40°CDB, wilgotność względna 80% lub mniej					
	Powietrze nawiewane			°CDB	-15°C~40°CDB, wilgotność względna 80% lub mniej					
	Powietrze powrotne			°CDB	0°C~40°CDB, wilgotność względna 80% lub mniej					
	Temperatura węzownicy	Chłodzenie	Maks.	°CDB	-15					
Czynnik chłodniczy	Grzanie	Min.	°CDB	43			43			
	Typ				R-410A					
	Sterowanie				Elektroniczny zawór rozprężny					
GWP	2.087,5									
Średnica przewodu łączącego				mm	200	250		200	250	
Połączenia instalacji rurowej	Ciecz	Śr. zewn.		mm	6,35					
	Gaz	Śr. zewn.		mm	12,7					
	Zaopatrzenie w wodę			mm						
	Skropliny				-					
Zasilanie	Liczbę faz/Częstotliwość/Napięcie			Hz/V	1~/50/220-240					
Prąd	Maksymalne amperaż bezpiecznika (MFA)			A	15					
Cena netto za szt.					18.900 zł	24.150 zł	25.200 zł	19.430 zł	25.200 zł	26.250 zł

## Właściwości:

- › Ergonomiczny układ wentylacji z funkcją ogrzewania, chłodzenia i odzysku wilgoci
- › Zapewnienie wysokiej jakości powietrza wewnętrznego przez uzdatnienie powietrza zewnętrznego
- › Nawilżanie dopływającego powietrza zapewnia komfortowy poziom wilgotności w pomieszczeniu, nawet podczas ogrzewania
- › Idealne rozwiązanie do sklepów, restauracji i biur tam, gdzie priorytetem jest wygospodarowanie jak największej przestrzeni podłogi na cele ustawienia mebli, dekoracji itp.
- › Funkcja „Free Cooling” dostępna, gdy temperatura zewnętrzna jest niższa od temperatury wewnętrznej (np. w nocy)
- › Niskie zużycie energii dzięki zastosowaniu silnika wentylatora zasilanego prądem stałym
- › Zapobiega stratom energii spowodowanym nadmierną wentylacją i utrzymuje jakość powietrza w pomieszczeniu dzięki zastosowaniu opcjonalnego czujnika CO<sub>2</sub>

Symbol	Akcesoria	Cena netto za szt.
BRC1E53C	Ulepszone przewodowe zdalne sterowanie z pełnym menu tekstowym, parametrami energetycznymi i 7-dniowym zegarem	420 zł
BRP4A50A	Adaptor PCB do podłączenia	830 zł
BRYMA65	CZUJNIK CO2 DO VKM50	2.100 zł
BRYMA100	CZUJNIK CO2 DO VKM80	2.100 zł
BRYMA200	CZUJNIK CO2 DO VKM80	2.100 zł

## Modular L

Centrala z odzyskiem ciepła o efektywności Premium

### Najważniejsze informacje

- › 6 wstępnie zdefiniowanych rozmiarów
- › Zgodność z VDI 6022
- › Przekroczenie wymogów ERP 2018
- › Sterowanie typu Plug & Play
- › Najlepszy wybór, gdy wymagane są niewielkie rozmiary (wysokość tylko 280 mm aż do 550 m<sup>3</sup>/h)
- › Prosta instalacja i uruchomienie

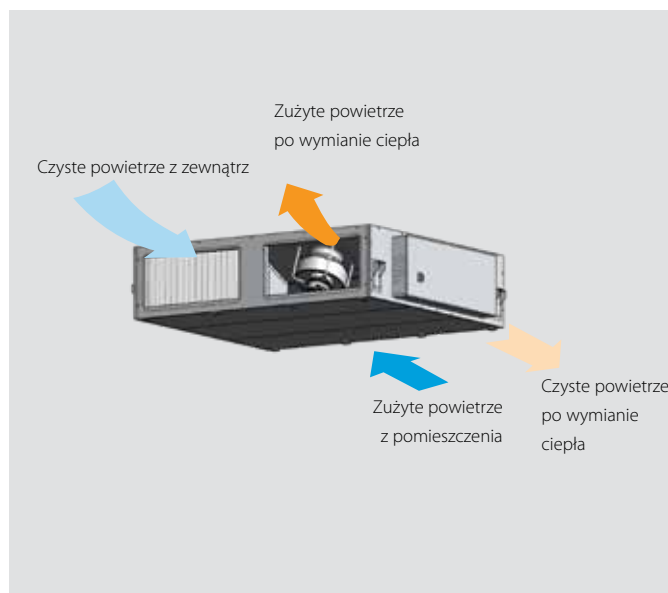

### Wentylator odśrodkowy EC

- › Sterowanie inwerterowe z silnikiem o sprawności premium IE4
- › Bardzo skuteczny profil łopatek
- › Obniżone zużycie energii
- › Zoptymalizowana SFP (moc właściwa wentylatorów) gwarantuje efektywną pracę urządzenia
- › Maksymalny dostępny ESP 300 Pa (w warunkach nominalnych)

### Wymiennik ciepła

- › Przeciwwrządowy, punktowy wymiennik odzysku ciepła
- › Aż do 93% odzyskanej energii cieplnej
- › Aluminium wysokiej klasy zapewnia wysokiej jakości ochronę przed korozją

D-AHU Modular L			2	3	4	5	6	7
Przepływ powietrza		m <sup>3</sup> /h	300	600	1.200	1.500	2.500	3.000
Sprawność cieplna		%	90,7	90,2	90,5	89,7	90,1	89,5
Spręż dyspozycyjny	Nom.	Pa	100	100	100	100	100	100
Prąd	Nom.	A	0,60	1,21	2,28	2,89	4,30	2,13
Pobór mocy	Nom.	kW	0,14	0,28	0,53	0,66	0,99	1,40
SFPv		kW/m <sup>3</sup> /s	1,40	1,55	1,50	1,55	1,40	1,65
Zasilanie elektryczne	Faza	faza	1	1	1	1	1	3
	Częstotliwość	Hz	50	50	50	50	50	50
	Napięcie	V	230	230	230	230	230	380
Wymiary	Szerokość	mm	870	980	1.335	1.335	2.000	2.000
	Wysokość	mm	280	350	415	415	500	500
	Długość	mm	1.410	1.470	1.550	1.550	1.800	1.800
Ciężar		kg	109	142	202	209	335	337

UWAGA! Ceny do konsultacji w katalogu produktowo-cenowym Systemy Wodne 2018

# Kurtyny powietrzne

Razem z Biddle, kurtyna powietrzna z pompą ciepła Daikin ERQ łączy korzyści stosowania technologii kurtyny powietrznej z korzyściami technologii opartej na inwerterze pompy ciepła Daikin ERQ.

Połączenie technologii prostownikowej, sterowania prędkością powietrza oraz temperaturą dostarcza większego komfortu zarówno personelowi jak i klientom, przez cały rok, przy każdej pogodzie.

## KURTYNY POWIETRZNE BIDDLE I PARY ERQ ZNAJDUJĄ SIĘ NA LIŚCIE ECA



F = Model swobodnie wiszący



C = Model kasetowy



R = Model wpuszczony

- ### Właściwości i korzyści:
- › Oszczędność energii do 72% w porównaniu z elektrycznymi kurtykami powietrznymi
  - › Krótkie okresy zwrotu – poniżej 1,5 roku
  - › Szerszy zakres wydajności dla maksymalnego potencjału zastosowań plus elastyczność opcji sterowania
  - › Czynniki chłodnicze R-410A, jednofazowy i 3-fazowy
  - › Szeroki zakres działania: – 20~15.5°C w ogrzewaniu
  - › Kurtyna powietrzna oparta na technologii prostownikowej – strumień powietrza o głębokiej penetracji
  - › Technologia stałej prędkości powietrza – skuteczność przez cały rok
  - › Patent europejski
  - › Do drzwi o szerokościach 1,0, 1,5, 2,0 i 2,5
  - › Do drzwi o wysokości do 3,7 metrów
  - › Wybór kolorów RAL9010:biały lub RAL9006:szary

## Seria kurtyń powietrznych Biddle Comfort

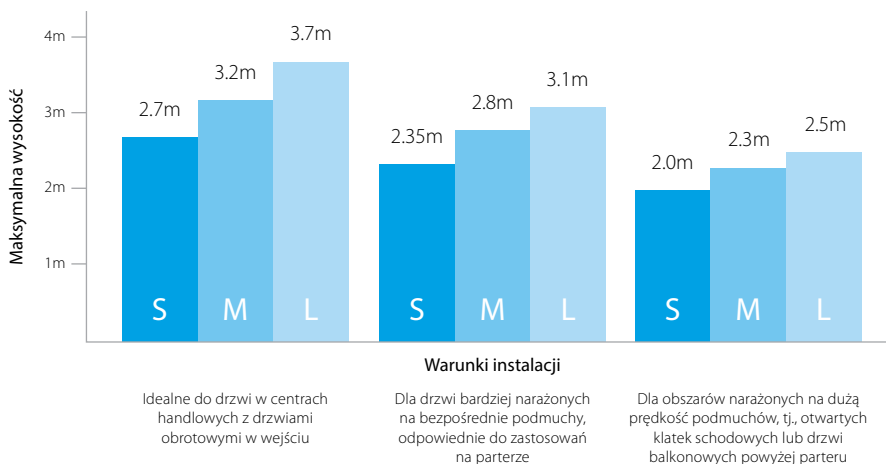

### Wybór

- 1) Aby określić rozmiar kurtyny powietrznej odpowiedniej dla Twoich zastosowań, korzystaj z wykresu wysokości drzwi
- 2) Kiedy znasz już rozmiar (S/M/L), przejdź do odpowiednich tabel i wybierz model dla Twojej szerokości drzwi
- 3) Wybierz jednostkę zewnętrzną do pary z kurtyną powietrzną, w oparciu o sprawność i źródło zasilania

## S Kurtyna powietrzna Biddle Standard (Mała) – Wysokość drzwi 2 m do 2,7 m

Maksymalna szerokość drzwi		1.50			2.00			2.50		
Wysokość montażowa *2 Max/Min		2.7/2.0			2.7/2.0			2.7/2.0		
Nazwa modelu		CYQS150DK80*BN			CYQS200DK100*BN			CYQS250DK140*BN		
Typ		* = F	* = C	* = R	* = F	* = C	* = R	* = F	* = C	* = R
Wydajność grzewcza	prędkość 3 kW	9.00			11.60			16.20		
Delta T	Wlot = temperatura pokojowa prędkość 3 °K	15			15			16		
Moc wejściowa(50Hz)	Tylko wentylator/ Ogrzewanie kW	0.35/0.35			0.46/0.46			0.58/0.58		
Wymiary	Wysokość mm	270	270	270	270	270	270	270	270	270
	Szerokość mm	1,500	1,500	1,548	2,000	2,000	2,048	2,500	2,500	2,548
	Głębokość mm	590	821	561	590	821	561	590	821	561
Masa	kg	66	83	88	83	102	108	107	129	137
Obudowa	Kolor	biały RAL9010			biały RAL9010			biały RAL9010		
Minimalna wymagana przestrzeń podsufitowa	mm	420			420			420		
Minimalna wymagana przestrzeń podsufitowa	Ogrzewanie prędkość 3 m <sup>3</sup> /sec	0.485			0.647			0.808		
Cisnienie akustyczne	Ogrzewanie prędkość 3 dBA	49			50			51		
Czynnik chłodniczy	Typ	R-410A			R-410A			R-410A		
Połączenia rurowe	Ciecz (OD)/Gaz cale (mm)	3/8 (9.5)/5/8 (15.9)			3/8 (9.5)/5/8 (15.9)			3/8 (9.5)/3/4 (19)		
Zasilanie	Faza/Hz/V	1/50/230			1/50/230			1/50/230		
Cena netto za szt.		21.230 zł	21.230 zł	22.380 zł	25.830 zł	25.830 zł	28.010 zł	29.000 zł	29.000 zł	31.380 zł

\* 2: Wysokość montażu przy podstawie wylotu drzwiowej kurtyny powietrznej F = Model swobodnie wiszący/C = Model kasetowy/R = Model wpuszczony

Wybór skraplacza do małej kurtyny drzwiowej			
Standardowa sprawność	ERQ100AV1	ERQ100 AV1	ERQ125AV1/AW1
Zwiększona sprawność			ERQ140AV1
Wysoka sprawność			ERQ200AV1

**M** Kurtyna powietrzna Biddle Standard (Średnia) – Wysokość drzwi 2,3 m do 3,2 m

Maksymalna szerokość drzwi		1.00			1.50			2.00			2.5		
Wysokość montażowa *2 Ma x /Min		3.2/2.3			3.2/2.3			3.2/2.3			3.2/2.3		
Nazwa modelu		CYQM100DK80*BN			CYQM150DK80*BN			CYQM200DK100*BN			CYQM250DK140*BN		
Typ		* = F	* = C	* = R	* = F	* = C	* = R	* = F	* = C	* = R	* = F	* = C	* = R
Moc grzewcza	prędkość 3	9.20			11.00			13.40			19.90		
Delta T	Wlot = temperatura pokojowa prędkość 3	17			14			13			15		
Moc wejściowa(50Hz)	Tylko wentylator/Ogrzewanie	0.37/0.37			0.56/0.56			0.75/0.75			0.94/0.94		
Wymiary	Wysokość	270	270	270	270	270	270	270	270	270	270	270	270
	Szerokość	1,000	1,000	1,048	1,500	1,500	1,548	2,000	2,000	2,048	2,500	2,500	2,548
	Głębokość	590	821	561	590	821	561	590	821	561	590	821	561
Masa		57	68	66	73	88	93	94	111	117	108	136	144
Obudowa	Kolor	biały RAL9010			biały RAL9010			biały RAL9010			biały RAL9010		
	Minimalna wymagana przestrzeń podsuftowa	420			420			420			420		
	Minimalna wymagana przestrzeń podsuftowa	0.446			0.669			0.892			1.115		
	Cisnienie akustyczne Ogrzewanie	50			51			53			54		
	Czynnik chłodniczy Typ	R-410A			R-410A			R-410A			R-410A		
	Połączenia rurowe Ciecz (OD)/Gaz	cale (mm) 3/8 (9.5)/5/8 (15.9)			cale (mm) 3/8 (9.5)/5/8 (15.9)			cale (mm) 3/8 (9.5)/5/8 (15.9)			cale (mm) 3/8 (9.5)/3/4 (19)		
	Zasilanie Faza/Hz/V	1/50/230			1/50/230			1/50/230			1/50/230		
	Cena netto za szt.	20.580 zł	20.580 zł	21.240 zł	24.520 zł	24.520 zł	25.670 zł	30.720 zł	30.720 zł	32.880 zł	35.160 zł	35.160 zł	37.500 zł

\* 2: Wysokość montażu przy podstawie wylotu drzwiowej kurtyny powietrznej F = Model swobodnie wiszący/C = Model kasetowy/R = Model wpuszczony

Wybór skraplaczy do budowy średniej kurtyny drzwiowej				
Standardowa sprawność			ERQ100AV1	ERQ200AW1
Zwiększona sprawność			ERQ100AV1	ERQ125AV1/AW1
Wysoka sprawność			ERQ125AV1/AW1	ERQ140AV1

**L** Kurtyna powietrzna Biddle Standard (Duża) – Wysokość drzwi 2,5m do 3,7m

Maksymalna szerokość drzwi		1.00			1.50			2.00			2.5		
Wysokość montażowa *2 Ma x /Min		3.7/2.5			3.7/2.5			3.7/2.5			3.7/2.5		
Nazwa modelu		CYQL100DK125*BN			CYQL150DK200*BN			CYQL200DK250*BN			CYQL250DK250*BN		
Typ		* = F	* = C	* = R	* = F	* = C	* = R	* = F	* = C	* = R	* = F	* = C	* = R
Moc grzewcza	prędkość 3	15.60			23.30			29.40			31.10		
Delta T	Wlot = temperatura pokojowa prędkość 3	15			15			14			12		
Moc wejściowa(50Hz)	Tylko wentylator/Ogrzewanie	0.75/0.75			1.13/1.13			1.50/1.50			1.88/1.88		
Wymiary	Wysokość	370	370	370	370	370	370	370	370	370	370	370	370
	Szerokość	1,000	1,000	1,048	1,500	1,500	1,548	2,000	2,000	2,048	2,500	2,500	2,548
	Głębokość	774	1105	745	774	1105	745	774	1105	745	774	1105	745
Masa		76	81	83	100	118	141	126	151	155	157	190	196
Obudowa	Kolor	biały RAL9010			biały RAL9010			biały RAL9010			biały RAL9010		
	Minimalna wymagana przestrzeń podsuftowa	520			520			520			520		
	Minimalna wymagana przestrzeń podsuftowa	0.861			1.292			1.722			2.153		
	Cisnienie akustyczne Ogrzewanie	53			54			56			57		
	Czynnik chłodniczy Typ	R-410A			R-410A			R-410A			R-410A		
	Połączenia rurowe Ciecz (OD)/Gaz	cale (mm) 3/8 (9.5)/5/8 (15.9)			cale (mm) 3/8 (9.5)/3/4 (19)			cale (mm) 3/8 (9.5)/7/8 (22.2)			cale (mm) 3/8 (9.5)/7/8 (22.2)		
	Zasilanie Faza/Hz/V	1/50/230			1/50/230			1/50/230			1/50/230		
	Cena netto za szt	23.490 zł	23.490 zł	23.540 zł	33.500 zł	33.500 zł	34.580 zł	41.600 zł	41.600 zł	43.750 zł	48.550 zł	48.550 zł	51.230 zł

\* 2: Wysokość montażu przy podstawie wylotu drzwiowej kurtyny powietrznej F = Model swobodnie wiszący/C = Model kasetowy/R = Model wpuszczony

Wybór skraplaczy do dużej kurtyny drzwiowej				
Standardowa sprawność			ERQ125AV1/AW1	ERQ200AW1
Zwiększona sprawność			ERQ140AV1	ERQ250AW1
Wysoka sprawność			ERQ200AW1	ERQ250AW1

**Uwagi:**

i) Aby obliczyć cenę za kompletny system, należy zsumować ceny za kurtynę drzwiową, ERQ i zdalne sterowanie.

Symbol	Akcesoria do wszystkich kurtyn drzwiowych	Cena netto za szt.
BRC1E53C	Ulepszone okablowane zdalne sterowanie z pełnym menu tekstowym, parametrami energetycznymi i 7dniowym programatorem zegarowym	420 zł
KRCS01-1	Czujnik temperatury zamontowany w odległym pomieszczeniu	310 zł
RTD-20	Regulacja energii PCB dla Sky Air i VRV	1.670 zł

1 off	CYQL100DK125FBN	23.490
1 off	ERQ125AV1	13.950
1 off	BRC1E53C	420
<b>Suma</b>		<b>37.450</b>

## Centralne rozwiązania kanałowe

Dla centralnych kanałowych systemów dystrybucji, Daikin posiada rozwiązania gwarantujące chłodzenie i ogrzewanie powietrza, zapewniając optymalny komfort i efektywność.

Nawet bez korzyści wynikających ze sterowania poszczególnymi pokojami, system może dostarczyć odpowiedź na elastyczne oszczędzanie energii przewyższające tradycyjne metody, poprzez zastosowanie technologii opartej na sterowaniu inwerterowym i pompie ciepła.

Na kolejnych stronach znajdują się Zwarte systemy dachowe z pompą ciepła, z opcjonalnymi podgrzewaczami wody, do skraplaczy pomp ciepła i zestawami złączy do użycia z węzłowicami grzejnymi i chłodzącymi innych producentów.

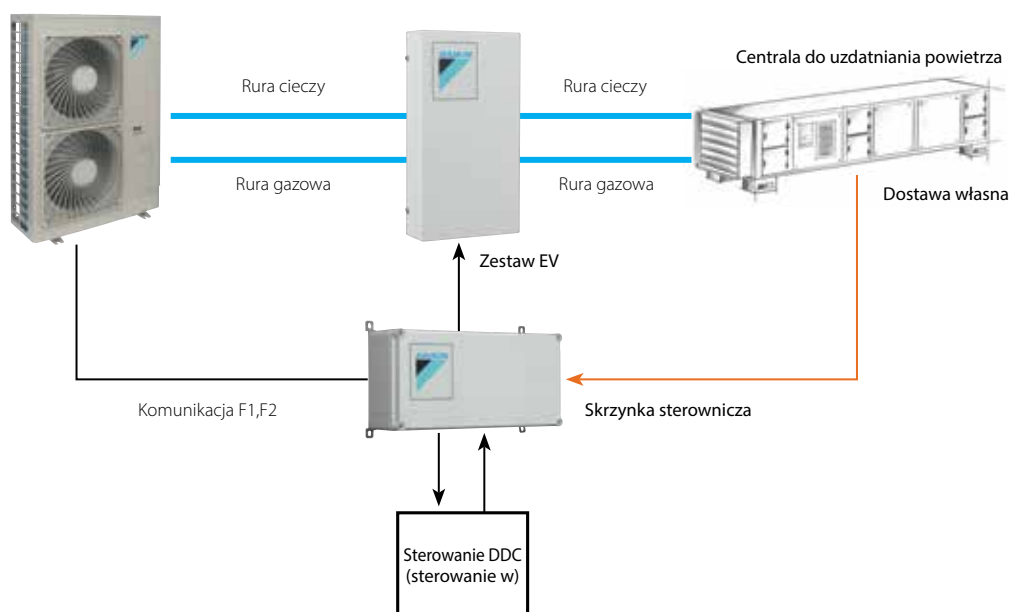

## Inwerterowy agregat skraplający chłodzony powietrzem Zestaw skraplacza do węzownicy DX

Zakres inwerterowych skraplaczy R-410a do zastosowań z centralami do uzdatniania powietrza:

- › Sterowane inwerterowo jednostki z pompami ciepła
- › Duży zakres wydajności (od 6,3 do 61,6 kW)
- › Wentylacja i klimatyzacja w 1 rozwiązaniu
- › Zestawy EKEXV i skrzynki sterowania zostały zaprojektowane do instalacji na zewnątrz i mogą być montowane na ścianie
- › Do zestawu EKEXV/skrzynki sterowania, można podłączyć tylko 1 zespół do uzdatniania powietrza
- › Zakres działania jednostki zewnętrznej: - 5°CDB ~ 43°CDB w chłodzeniu
- › W sprawie możliwości przyłączeń do systemów VRV IV, prosimy skonsultować się z lokalnym przedstawicielem Daikin

Elastyczne możliwości sterowania:

**Sterowanie w:**

Pełna zewnętrzna kontrola przez regulator temperatury z beznapięciowym stykiem zdalnego uruchamiania i wyjściem liniowego sterowania zmienną wydajnością (wymagany Sterownik DDC innego producenta).

**Sterowanie y:**

Zewnętrzna kontrola przez regulator temperatury innego producenta z beznapięciowym stykiem zdalnego uruchamiania. Wybór stałej temperatury odparowania, zakres: +3°C to +10°C.

**Sterowanie z (wymagany BRC1D52):**

Regulacja poprzez zdalne sterowanie BRC1D52 i powietrze powrotne lub zdalny czujnik (KRCS01-1 – opcjonalny). Beznapięciowy styk zdalnego uruchamiania wymagany jest do potwierdzenia stanu pracy wentylatora. Tylko do zastosowań z recyrkulacją.

# Agregaty skraplające



			Duży skraplacz (Standardowy poziom hałasu)									
			ERAD120E-SS	ERAD140E-SS	ERAD170E-SS	ERAD200E-SS	ERAD220E-SS	ERAD250E-SS	ERAD310E-SS	ERAD370E-SS	ERAD440E-SS	ERAD490E-SS
Wydajność	Chłodzenie nominalne	kW	121	144	165	196	219	252	306	370	435	488
EER			2.89	2.82	2.87	3.01	2.97	3.29	3.3	3.03	2.96	3.03
Czynnik chłodniczy			R134a									
Wymiary	Długość	mm	2170	2170	3070	3070	3070	3070	3070	3070	3070	3070
	Wysokość	mm	2.27	2.27	2.27	2.27	2.27	2.27	2.220	2.220	2.220	2.220
	Szerokość	mm	1290	1290	1290	1290	1290	1290	2240	2240	2240	2240
Masa		kg	1564	1587	1698	1739	1886	1928	2355	2559	2642	2677
Szczegóły elektryczne	Zasilanie	V	400									
		Hz	50									
		ph	3									
Cena netto za szt.			na zapytanie									

			Duży skraplacz (Niski poziom hałasu)									
			ERAD120E-SL	ERAD140E-SL	ERAD160E-SL	ERAD190E-SL	ERAD210E-SL	ERAD240E-SL	ERAD300E-SL	ERAD350E-SL	ERAD410E-SL	ERAD460E-SL
Wydajność	Chłodzenie nominalne	kW	116	137	159	187	209	243	295	352	409	462
EER			2.74	2.61	2.76	2.82	2.83	3.11	3.22	2.88	2.72	2.76
Czynnik chłodniczy			R134a									
Wymiary	Długość	mm	2170	2170	3070	3070	3070	3070	3070	3070	3070	3070
	Wysokość	mm	2.27	2.27	2.27	2.27	2.27	2.27	2.220	2.220	2.220	2.220
	Szerokość	mm	1290	1290	1290	1290	1290	1290	2240	2240	2240	2240
Masa		kg	1712	1738	1851	1897	2046	2091	2534	2741	2834	2873
Szczegóły elektryczne	Zasilanie	V	400									
		Hz	50									
		ph	3									
Cena netto za szt.			na zapytanie									

## Właściwości:

ERAD-E jest serią skraplaczy R134a służących wyłącznie do chłodzenia w parze z centralami do uzdatniania powietrza

- › Duży zakres wydajności 100 kW do 410 kW
- › Nadrzędny układ logiczny sterujący korzystający z nowego sterownika MicroTech III

- › Jednostki jednoobwodowe
- › Sprężarka śrubowa z regulacją zmniejszania wydajności do 25%. Dostępne zarówno w konfiguracji standardowej jak i niskosumowej

Prosimy kontaktować się ze swoim biurem sprzedaży aby uzyskać więcej informacji o tych produktach

## R-410A R-407C

### Agregaty Skraplające ERQ

			Jednofazowe			Trójfazowe		
			ERQ100AV1	ERQ125AV1	ERQ140AV1	ERQ125AW1	ERQ200AW1	ERQ250AW1
Wymiary	Wysokość	mm	1135	1135	1135	1680	1680	1680
	Szerokość	mm	900	900	900	635	930	930
	Głębokość	mm	320	320	320	765	765	765
Masa		kg	120	120	120	159	187	240
Bieg rury		m	55	55	55	55	55	55
Kierunek przepływu powietrza			Side bNiski	Side bNiski	Side bNiski	Top bNiski	Top bNiski	Top bNiski
Cena netto za szt.			13.440 zł	14.650 zł	16.120 zł	14.650 zł	25.150 zł	29.560 zł

## Tabela połączeń zaworów rozprężnych i modułów sterujących

Jednostka zewnętrzna	Cena netto za szt.	Sterowanie bo x			Zestaw zaworu rozprężnego									
		sterowanie z	sterowanie y, w	sterowanie y, w	klasa 63	klasa 80	klasa 100	klasa 125	klasa 140	klasa 200	klasa 250	klasa 400	klasa 500	
		EKEQDCB	EKEQFCBA	EKEQMCBA	EKEXV63	EKEXV80	EKEXV100	EKEXV125	EKEXV140	EKEXV200	EKEXV250	EKEXV400	EKEXV500	
1ph	ERQ100AV1	12 800 zł	P	P	Tylko VRV	P	P	P	P	-	-	-	Tylko VRV	Tylko VRV
	ERQ125AV1	13 950 zł	P	P		P	P	P	P	-	-	-		
	ERQ140AV1	15 350 zł	P	P		-	P	P	P	P	-	-		
3ph	ERQ125AW1	13 960 zł	P	P		P	P	P	P	P	-	-		
	ERQ200AW1	23 950 zł	P	P		-	-	P	P	P	P	P		
	ERQ250AW1	28 150 zł	P	P		-	-	-	P	P	P	P		
Cena netto za szt.			2.960 zł	2.880 zł	3.000 zł	730 zł	740 zł	750 zł	760 zł	790 zł	810 zł	1.000 zł	1.110 zł	1.220 zł

P: Kombinacja par zależna od objętości węzownic w centralach do uzdatniania powietrza

W sprawie wszystkich zastosowań wyboru AHU z systemami ERQ i VRV, prosimy skonsultować się z członkiem personelu Daikin aby zapewnić prawidłowy dobór parametrów konstrukcyjnych węzownicy AHU.

**R-410A** **R-407C** **UATYQ**  
**Zintegrowane systemy dachowe**  
**– Pompa ciepła – ROOFTOP**

- ⊖ Prosta instalacja dzięki koncepcji 'plug and play' i konfiguracji pojedynczej instalacji; bez dodatkowych wymagań dotyczących instalacji, ponieważ boki jednostki zewnętrznej i wewnętrznej są wstępnie podłączone
- ⊖ Wysoce skuteczna i wytrzymała sprężarka spiralna
- ⊖ Płaska, górna konstrukcja pozwala na maksymalne wykorzystanie powierzchni magazynu i kontenera
- ⊖ Możliwe bezpośrednie chłodzenie, tzw. Free cooling i wlot świeżego powietrza przy wykorzystaniu ekonomizera
- ⊖ Zamienny powrót i zasilanie powietrza: wentylator można montować w dwóch kierunkach
- ⊖ Fabrycznie naładowany czynnik chłodniczy zapewnia czystą i skuteczną pracę
- ⊖ Wentylator z przekładnią pasową pozwala na regulację objętości powietrza i ciśnienia statycznego zgodnie z wymaganiami
- ⊖ Regulowane koło pasowe wentylatora w wyposażeniu standardowym umożliwia uzyskanie szerokiego zakresu objętości powietrza zasilającego i sprężu dyspozycyjnego
- ⊖ Nagrzewnice z ochroną antykorozyjną



UATYQ-CY1



Termostat pokojowy

			UATYQ250CY1	UATYQ350CY1	UATYQ450CY1	UATYQ550CY1	UATYQ600CY1	UATYQ700CY1	UATYPC10AY1	UATYPC12AY1
Wydajność	Chłodzenie nominalne	kW	27.34	35.58	44.72	55.69	66.82	72.60	101.10	109.60
	Ogrzewanie nominalne	kW	24.91	34.79	41.79	53.93	61.69	69.61	102.30	126.30
Wymiary	Wysokość	mm	1150	1028	1130	1048	1302	1302	1974	1974
	Szerokość	mm	1638	2209	2209	2209	2209	2209	2252	2252
	Głębokość	mm	2063	2113	2113	2670	2670	2670	3180	3180
Masa		kg	445	580	610	830	880	1020	1510	1600
Prędkość przepływu powietrza	W pomieszczeniu	m <sup>3</sup> /sec	1.55	2.03	2.67	3.167	3.417	3.883	5.20	5.90
E × ternal Static	W pomieszczeniu	Pa	147	147	147	206	206	206		
Prędkość przepływu powietrza	Na zewnątrz	m <sup>3</sup> /sec	0	0	0	0	0	0	0	0
Czynnik chłodniczy			R410a						R407C	
Moc akustyczna Level	Na zewnątrz	dB(A)	82	83	83	87	90	90	80	80
Drain size		mm	25.4 (OD)							
Szczegóły elektryczne	Zasilanie	V	400							
		Hz	50							
		Faza	3ph							
	Prąd roboczy	A	20.5	26.4	33.1	39.4	41.6	46.5	74.2	82.9
	Prąd rozruchowy	A	118	93	123	137	144	148	175, 215	215 × 2
	Maks. wielkość bezpiecznika	A	32	40	40	50	50	50	125	125
Cena netto za szt.			na zapytanie							
Economizer			ECONO250AY1	ECONO350AY1	ECONO450AY1	ECONO550AY1	ECONO600AY1	ECONO700AY1		
Cena netto za szt.			na zapytanie							

**Uwagi:**

- i) Minimalne robocze warunki otoczenia

	Chłodzenie	Ogrzewanie
<b>UATYQ250~700</b>	0°C	-15°C
<b>UATYPC10~12</b>	20°C	-15°C
- ii) Dostarczany w standardzie ze zdalnym sterowaniem
- iii) Opcja z ekonomizem dostarczana jest jako zestaw do montażu na miejscu
- iv) Zestaw do niskiego otoczenia dla modeli UATYPC dostępny na życzenie
- v) Prosimy sprawdzić zapas magazynowy i okres dostawy dla modeli wszystkich wielkości
- vi) Standardowa dostawa dla wszystkich jednostek nie obejmuje wyładunku
- vii) UATYQ250/350 można wyładowywać przy pomocy podnośnika widlowego
- viii) Wszystkie pozostałe jednostki wymagają użycia dźwigu lub HIAB. Ceny HIAB dostępne na życzenie



# Najłatwiejsze i najszybsze w montażu rozwiązanie kontroli klimatu: ROOFTOP serii UATYQ-A



- › Dodatkowe orurowanie i podłączenia nie są potrzebne
- › Fabryczne napełnienie czynnikiem chłodniczym
- › Łatwe serwisowanie
- › Wlot powietrza i wylot powietrza możliwy w wielu kierunkach
- › Wstępnie skonfigurowane opcje
- › Dostępne w 3 wersjach wykonania:
  - UATYQ-ABA – recyrkulacja,
  - UATYQ-AFC2 – dobór powietrza świeżego, freecooling
  - UATYQ-AFC3 – nawiew i wywiew, recyrkulacja, freecooling
- › 11 modeli bazowych w 3 wersjach
- › Wydajności GRZANIE i CHŁODZENIE : od 20 do 115 kW



## NOWE ROOFTOPY DOSTĘPNE JUŻ WKRÓTCE!

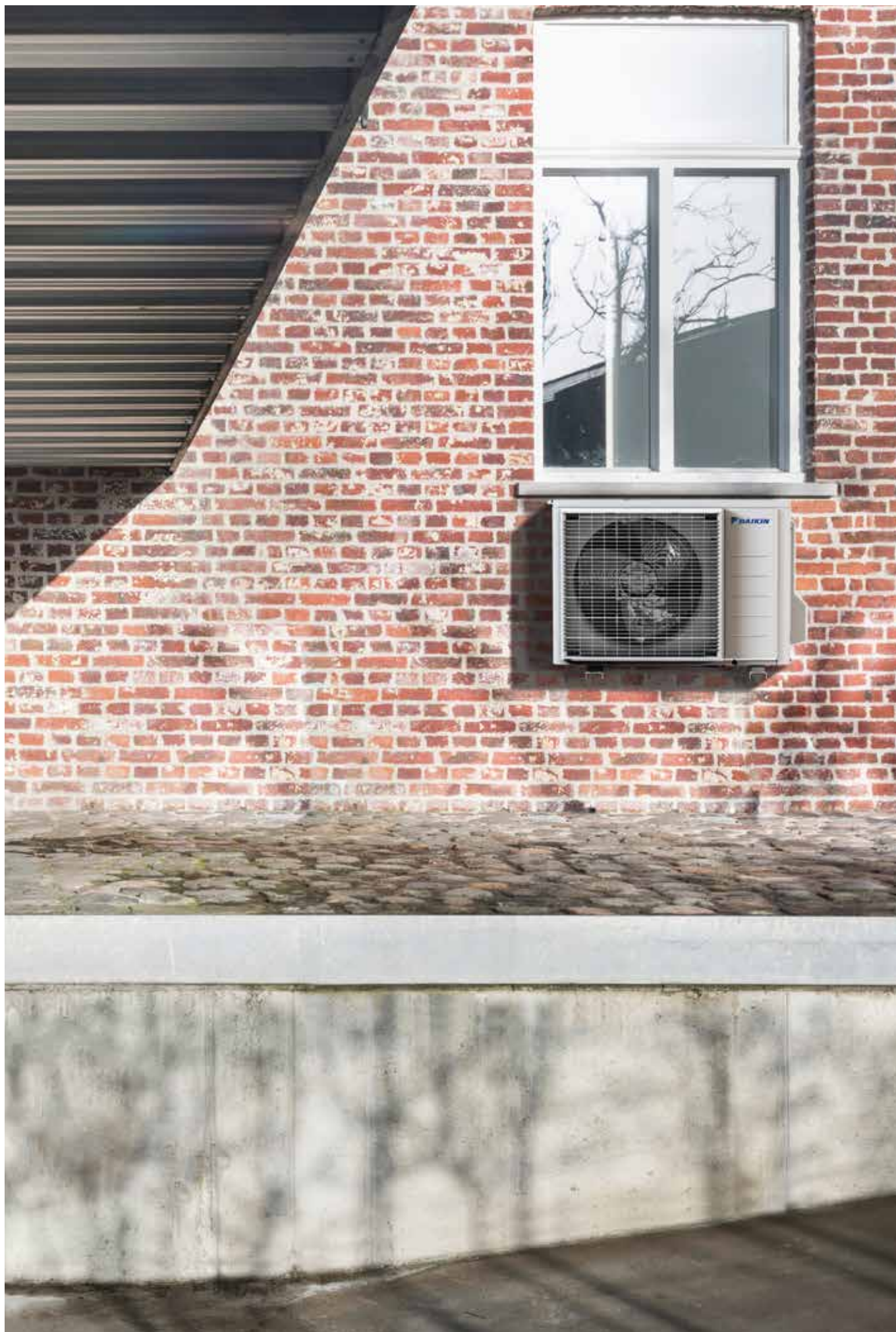

# Spis treści

## jednostki standard na czynnik chłodniczy R410

### **Jednostki SPLIT** **105**

Jednostki naścienne .....	106
Jednostki naścienne, zoptymalizowane na grzanie ...	107
Urządzenia wewnętrzne Multi Split .....	108
Akcesoria do jednostek Split .....	109

### **Jednostki Sky Air** **110**

Jednostki naścienne .....	110
Jednostki kasetonowe .....	110
Jednostki podstropowe .....	113
Jednostki kanałowe .....	115
Jednostki przypodłogowe .....	116
Akcesoria do jednostek Sky Air .....	117

## Jednostki naścienne Split



Jednostka		Wydajność		Pobór mocy		Etykieta energetyczna		Cena netto za komplet
Wewnętrzna	Zewnętrzna	Chłodzenie Nom. (kW)	Ogrzewanie (kW)	Chłodzenie Nom. (kW)	Ogrzewanie (kW)	Chłodzenie	Ogrzewanie	
<b>FTXG-LW/S+RXG-L EMURA</b>								
FTXG20LW	RXG20L	-	-	0,501	- 0,500	A+++	A++	6.790 zł
FTXG25LW	RXG25L	-	-	0,523	- 0,769	A+++	A++	7.210 zł
FTXG35LW	RXG35L	-	-	0,882	- 0,985	A++	A++	8.930 zł
FTXG50LW	RXG50L	-	-	1,360	- 1,589	A++	A+	13.230 zł
FTXG20LS	RXG20L	-	-	0,501	-0,500	A+++	A++	7.260 zł
FTXG25LS	RXG25L	-	-	0,523	-0,769	A+++	A++	7.640 zł
FTXG35LS	RXG35L	-	-	0,882	-0,985	A++	A++	9.470 zł
FTXG50LS	RXG50L	-	-	1,360	- 1,589	A++	A+	13.980 zł

**FTXS-K/G+RZS-L(3)/F8+RXS-L(3)/F8 PROFESSIONAL**

FTXS20K	RXS20L3	2,0	2,5	0,455	-0,530	A++	A++	5.830 zł
FTXS25K	RXS25L3	2,5	2,8	0,593	-0,600	A++	A++	6.120 zł
FTXS35K	RXS35L3	3,5	4,00	0,860	-0,840	A++	A++	7.750 zł
FTXS42K	RXS42L	4,20	5,40	1,253	- 1,310	A++	A+	8.690 zł
FTXS50K	RXS50L	5,00	5,80	1,506	- 1,450	A++	A+	9.230 zł
FTXS60G	RXS60L	6,00	7,0	1,990	- 2,040	A	A	11.370 zł
FTXS71G	RXS71F8	7,10	8,20	2,350	- 2,550	A	A	13.960 zł

## Jednostki naścienne, zoptymalizowane na grzanie Split



Jednostka		Wydajność		Pobór mocy		Etykieta energetyczna		Cena netto za komplet
Wewnętrzna	Zewnętrzna	Chłodzenie Nom. (kW)	Ogrzewanie (kW)	Chłodzenie Nom. (kW)	Ogrzewanie (kW)	Chłodzenie	Ogrzewanie	
<b>FTXL-K3+RXLS-M PROFESSIONAL COLD</b>								
FTXLS25K3	RXLS25M	2,5	4,7	0,669	- 1,100	A++	A++	<b>6.850 zł</b>
FTXLS35K3	RXLS35M	3,5	5,4	0,951	- 1,310	A++	A++	<b>8.260 zł</b>
<b>FTXL-J+RXL-M COMFORT COLD REGION</b>								
FTXL25JV	RXL25M3	2,5	4,7	0,669	- 1,100	A++	A++	<b>6.600 zł</b>
FTXL35JV	RXL35M3	3,5	5,4	0,951	- 1,310	A++	A++	<b>8.090 zł</b>
<b>FTXG-LW/S+RXLG-M EMURA COLD REGION</b>								
FTXG25LW	RXLG25M	2,5	4,4	0,680	- 1,020	A++	A++	<b>8.200 zł</b>
FTXG35LW	RXLG35M	3,5	5,1	0,980	- 1,310	A++	A++	<b>10.200 zł</b>
FTXG25LS	RXLG25M	2,5	4,4	0,680	- 1,020	A++	A++	<b>8.630 zł</b>
FTXG35LS	RXLG35M	3,5	5,1	0,980	- 1,310	A++	A++	<b>10.740 zł</b>

# Urządzenia wewnętrzne Multi Split

**Jednostki wewnętrzne Emura do montażu na ścianie**

Symbol	FTXG20LW	FTXG25LW	FTXG35LW	FTXG50LW	FTXG20LS	FTXG25LS	FTXG35LS	FTXG50LS
Cena netto za szt.	2.840 zł	3.050 zł	3.530 zł	4.600 zł	3.310 zł	3.480 zł	4.070 zł	5.350 zł

**Jedn. wewnętrzna do montażu na ścianie**

Symbol	CTXS15K	FTXS20K	FTXS25K	FTXS35K	FTXS42K	FTXS50K	FTXS60G	FTXS71G
Cena netto za szt.	2.090 zł	2.250 zł	2.350 zł	3.050 zł	3.800 zł	4.170 zł	4.820 zł	5.240 zł

**Jedn. wewnętrzna naścienna COMFORT**

Symbol	FTX20KV	FTX25KV	FTX35KV	FTX20J3	FTX25J3	FTX35J3
Cena netto za szt.	1.770 zł	1.870 zł	2.090 zł	1.770 zł	1.870 zł	2.090 zł

**Jedn. wewnętrzna podłogowa**

Symbol	FVXS25F	FVXS35F	FVXS50F
Cena netto za szt.	2.780 zł	3.100 zł	4.010 zł

**Jedn. wewnętrzna Flexi**

Symbol	FLXS25B	FLXS35B9	FLXS50B	FLXS60B
Cena netto za szt.	2.890 zł	3.160 zł	4.460 zł	6.370 zł

**Jednostka wewnętrzna kanałowa**

Symbol	FDXM25F3	FDXM35F3	FDXM50F3	FDXM60F3
Cena netto za szt. bez sterownika i panelu	2.030 zł	2.250 zł	3.530 zł	4.580 zł
Cena netto za szt. sterownik przew. BRC1E53C	420 zł	420 zł	420 zł	420 zł

**Jednostka wewnętrzna kanałowa**

Symbol	FDBQ25B	FBA35A	FBA50A	FBA60A
Cena netto za szt. bez sterownika i panelu	3.060 zł	4.800 zł	5.240 zł	5.620 zł
Cena netto za szt. sterownik przew. BRC1E53C	420 zł	420 zł	420 zł	420 zł

**Jedn. wewnętrzna z nawiewem obwodowym**

Symbol	FCAG35A	FCAG50A	FCAG60A
Cena netto za szt. bez sterownika i panelu	3.310 zł	3.410 zł	3.570 zł
Cena netto za szt. sterownik przew. BRC1E53C + panel dek. BYCQ140D	1.770 zł	1.770 zł	1.770 zł

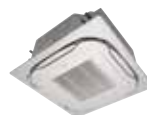
**Jedn. wewnętrzna z całkowitą płaską kasetą**

Symbol	FFA25A	FFA35A	FFA50A	FFA60A
Cena netto za szt. bez sterownika i panelu	3.100 zł	3.310 zł	3.410 zł	3.570 zł
Cena netto za szt. sterownik przew. BYFQ60CS/ CW + panel dek. BYCQ140D	1.720 zł	1.720 zł	1.720 zł	1.720 zł

**Jedn. wewnętrzna podsufitowa**

Symbol	FHA35A	FHA50A	FHA60A
Cena netto za szt. bez sterownika i panelu	3.760 zł	3.830 zł	4.410 zł
Cena netto za szt. sterownik przew. BRC1E53C	420 zł	420 zł	420 zł

**Jednostka z pionową obudową**

Symbol	FNA25A	FNA35A	FNA50A	FNA60A
Cena netto za szt. bez sterownika i panelu	2.920 zł	3.620 zł	4.220 zł	4.650 zł
Cena netto za szt. sterownik przew. BRC1E53C	420 zł	420 zł	420 zł	420 zł

**AGREGATY ZEWNĘTRZNE MULTI-STANDARD R410A**

Symbol	2MXS40H	2MXS50H	3MXS40K	3MXS52E	3MXS68G	4MXS68F	4MXS80E	5MXS90E
Cena netto za szt.	5.830 zł	6.740 zł	7.000 zł	7.810 zł	9.150 zł	9.840 zł	11.130 zł	11.980 zł

# Akcesoria do jednostek Split

Symbol	Opis	FTXG	FTXS-K	FTX-KV	FTX-J3	FTX-GV	FTXK-AW/S	FTXB-C	FVXB-C	FVXG-K	FVXS-F	FLXS-B	FTXL-JV	FDBQ-B	Cena netto za szt.
BRC1E53C	Sterownik przewodowy													•	420 zł
BRC073	Opcjonalna instalacja elektryczna zdalnego sterowania: typ BRC1E52	•	•	•	•	•			•	•	•		•		760 zł
BRC2E52C	Sterownik uproszczony z przyciskiem zmiany trybu pracy													•	400 zł
BRC3E52C	Sterownik uproszczony bez przycisku zmiany trybu pracy													•	400 zł
BRCW901A03	Kabel przyłączeniowy 3 m do BRC944 i BRC073	•	•	•	•	•			•	•	•		•		100 zł
BRCW901A08	Kabel przyłączeniowy 8 m do BRC944 i BRC073	•	•	•	•	•			•	•	•		•		160 zł
BRP069A41	Adaptor Wi-Fi sterowania on-line	•													240 zł
BRP069A42	Wi-Fi Adaptor sterowania on-line		•			•			•	•	•	•			290 zł
BRP069A43	Wi-Fi Adaptor sterowania on-line				•								•		290 zł
BRP069A45	Wi-Fi Adaptor sterowania on-line			•											320 zł
RTD-RA	Adaptor PCB do połączenia z Modbus i/lub poszerzonych funkcji systemu	•	•	•	•	•			•	•	•	•	•	•	900 zł
KLIC-DD	KNX interfejs do systemów typu Split	•	•	•	•	•			•	•	•	•	•	•	890 zł
BRP7A54	Adaptor podłączenia karty lub kontraktornu okiennego w hotelu													•	430 zł
EKRP1B2	Adaptor do podłączenia grzałki lub nawilżacza. Adaptor posiada cztery wyjścia sygnałowe (praca/awaria, potwierdzenie pracy, grzałka, nawilżacz)													•	540 zł
KRP413A1S	Adaptor podłączenia zewnętrznych elementów sterowania	•	•						•	•	•	•			720 zł
KRP980A1	Adaptor S21 do FTXM20 i 25K dla wszystkich opcji sterowania				•								•	•	380 zł
KRP928A2S	Adaptor podłączenia do sieci DIII-net	•	•	•	•	•			•	•	•	•		•	1.000 zł

## Jednostki naścienne Sky Air



Jednostka		Wydajność		Pobór mocy		Etykieta energetyczna		Cena netto za komplet	Cena netto za komplet ze sterownikiem przew. BRCIE53C
Wewnętrzna	Zewnętrzna	Chłodzenie Nom. (kW)	Ogrzewanie (kW)	Chłodzenie Nom. (kW)	Ogrzewanie (kW)	Chłodzenie	Ogrzewanie		

### FAA-A+RZQG-L SMART

FAA71A	RZQG71L8Y1	6,80	7,50	2,00	2,03	A++	A+	16.170 zł	16.590 zł
FAA71A	RZQG71L9V1	6,80	7,50	2,00	2,03	A++	A+	16.170 zł	16.590 zł
FAA100A	RZQG100L8Y1	9,50	10,80	2,63	3,00	A++	A+	18.800 zł	19.220 zł
FAA100A	RZQG100L9V1	9,50	10,80	2,63	3,00	A++	A+	18.910 zł	19.330 zł

### FAA-A+RZQSG-L CLASSIC

FAA71A	RZQSG71L3V1	6,80	7,50	2,12	2,08	A+	A	12.430 zł	12.850 zł
FAA100A	RZQSG100L9Y1	9,50	10,80	3,16	3,17	A+	A+	15.780 zł	16.200 zł
FAA100A	RZQSG100L8V1	9,50	10,80	3,16	3,17	A+	A+	15.760 zł	16.180 zł

## Jednostki kasetonowe Sky Air

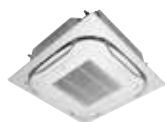

Jednostka		Wydajność		Pobór mocy		Etykieta energetyczna		Cena netto za komplet	Cena netto za komplet ze sterownikiem przew. BRCIE53C i panelem dekor. BYCQ140D
Wewnętrzna	Zewnętrzna	Chłodzenie Nom. (kW)	Ogrzewanie (kW)	Chłodzenie Nom. (kW)	Ogrzewanie (kW)	Chłodzenie	Ogrzewanie		

### FCAG-A+RXSL

FCAG35A	RXS35L3	3,40	4,20	0,91	1,20	A++	A++	8.010 zł	9.780 zł
FCAG50A	RXS50L	5,00	6,00	1,41	1,62	A++	A++	8.470 zł	10.240 zł
FCAG60A	RXS60L	5,70	7,00	1,64	1,99	A++	A+	10.120 zł	11.890 zł

### FCAG-A+RZQG-L SMART

FCAG71A	RZQG71L9V1	6,80	7,50	2,01	1,89	A++	A+	15.370 zł	17.140 zł
FCAG100A	RZQG100L9V1	9,50	10,80	2,45	2,60	A++	A++	18.460 zł	20.230 zł
FCAG125A	RZQG125L9V1	12,00	13,50	3,22	3,72	A+	A+	21.170 zł	22.940 zł
FCAG140A	RZQG140L9V1	13,40	15,50	-	--	-	-	23.170 zł	24.940 zł
FCAG71A	RZQG71L8Y1	6,80	7,50	2,01	1,89	A++	A+	15.370 zł	17.140 zł
FCAG100A	RZQG100L8Y1	9,50	10,80	2,45	2,60	A++	A++	18.350 zł	20.120 zł
FCAG125A	RZQG125L8Y1	12,00	13,50	3,22	3,72	A+	A+	21.070 zł	22.840 zł
FCAG140A	RZQG140LY1	13,40	15,50	4,17	4,30	-	-	23.060 zł	24.830 zł



# Jednostki kasetonowe Sky Air

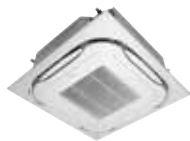

Jednostka		Wydajność		Pobór mocy		Etykieta energetyczna		Cena netto za komplet	Cena netto za komplet sterownikiem przew. BRC1E53C i panelem dekor. BYCQ140D
Wewnętrzna	Zewnętrzna	Chłodzenie Nom. (kW)	Ogrzewanie (kW)	Chłodzenie Nom. (kW)	Ogrzewanie (kW)	Chłodzenie	Ogrzewanie		

## FCAG-A+RZQSG-L CLASSIC

FCAG71A	RZQSG71L3V1	6,80	7,50	2,12	2,08	A++	A+	11.630 zł	13.400 zł
FCAG100A	RZQSG100L9V1	9,50	10,80	2,88	3,05	A++	A+	15.330 zł	17.100 zł
FCAG125A	RZQSG125L9V1	12,00	13,50	3,74	3,96	A	A+	16.810 zł	18.580 zł
FCAG140A	RZQSG140L9V1	13,40	15,50	4,45	4,54	-	-	18.450 zł	20.220 zł
FCAG100A	RZQSG100L8Y1	9,50	10,80	2,88	3,05	A++	A+	15.310 zł	17.080 zł
FCAG125A	RZQSG125L8Y1	12,00	13,50	3,74	3,96	A	A+	16.810 zł	18.580 zł
FCAG140A	RZQSG140LY1	13,40	15,50	4,45	4,54	-	-	18.450 zł	20.220 zł



## FCAHG-G+RZQG-L SMART HIGH COP

FCAHG71G	RZQG71L9V1	6,80	7,50	1,66	1,56	A++	A+	16.380 zł	18.150 zł
FCAHG100G	RZQG100L9V1	9,50	10,80	2,15	2,16	A++	A++	20.480 zł	22.250 zł
FCAHG125G	RZQG125L9V1	12,00	13,50	3,00	3,07	A++	A++	22.930 zł	24.700 zł
FCAHG140G	RZQG140L9V1	13,40	15,50	4,00	3,77	-	-	25.100 zł	26.870 zł
FCAHG71G	RZQG71L8Y1	6,80	7,50	1,66	1,56	A++	A+	16.380 zł	18.150 zł
FCAHG100G	RZQG100L8Y1	9,50	10,80	2,15	2,16	A++	A++	20.370 zł	22.140 zł
FCAHG125G	RZQG125L8Y1	12,00	13,50	3,00	3,07	A++	A++	22.830 zł	24.600 zł
FCAHG140G	RZQG140LY1	13,40	15,50	4,00	3,77	-	-	24.990 zł	26.760 zł

# Jednostki kasetonowe Sky Air



Jednostka		Wydajność		Pobór mocy		Etykieta energetyczna		Cena netto za komplet	Cena netto za komplet ze sterownikiem przew. BRC1E53C i panelem dekor. BYCQ140D
Wewnętrzna	Zewnętrzna	Chłodzenie Nom. (kW)	Ogrzewanie (kW)	Chłodzenie Nom. (kW)	Ogrzewanie (kW)	Chłodzenie	Ogrzewanie		

## FCAHG-G+RZQSG-L CLASSIC COP

FCAHG71G	RZQSG71L3V1	6,80	7,50	1,94	1,83	A++	A+	<b>12.640 zł</b>	<b>14.410 zł</b>
FCAHG100G	RZQSG100L9V1	9,50	10,80	2,57	2,51	A++	A+	<b>17.350 zł</b>	<b>19.120 zł</b>
FCAHG125G	RZQSG125L9V1	12,00	13,50	3,71	3,60	A	A+	<b>18.570 zł</b>	<b>20.340 zł</b>
FCAHG140G	RZQSG140L9V1	13,40	15,50	4,17	4,29	-	-	<b>20.380 zł</b>	<b>22.150 zł</b>
FCAHG100G	RZQSG100L8Y1	9,50	10,80	2,57	2,51	A++	A+	<b>17.330 zł</b>	<b>19.100 zł</b>
FCAHG125G	RZQSG125L8Y1	12,00	13,50	3,71	3,60	A	A+	<b>18.570 zł</b>	<b>20.340 zł</b>
FCAHG140G	RZQSG140LY1	13,40	15,50	4,17	4,29	-	-	<b>20.380 zł</b>	<b>22.150 zł</b>

## FFA-A+RXM-M9 KASETA ZUPEŁNIE PŁASKA

								Cena za kpl	Cena za kpl ze sterownikiem przew. BRC1E53C i panelem dekor. BYFQ60CS/CW (PLN)
FFA25A	RXS25L3	2,50	3,20	0,55	0,89	A++	A+	<b>6.870 zł</b>	<b>8.590 zł</b>
FFA35A	RXS35L3	3,40	4,20	0,90	1,20	A++	A+	<b>8.010 zł</b>	<b>9.730 zł</b>
FFA50A	RXS50L	5,00	5,80	1,56	1,66	A+	A+	<b>8.470 zł</b>	<b>10.190 zł</b>
FFA60A	RXS60L	5,70	7,00	1,89	2,05	A	A+	<b>10.120 zł</b>	<b>11.840 zł</b>

# Jednostki podstropowe Sky Air



Jednostka		Wydajność		Pobór mocy		Etykieta energetyczna		Cena netto za komplet	Cena netto za komplet ze sterownikiem przew. BRC1E53C
Wewnętrzna	Zewnętrzna	Chłodzenie Nom. (kW)	Ogrzewanie (kW)	Chłodzenie Nom. (kW)	Ogrzewanie (kW)	Chłodzenie	Ogrzewanie		

## FHA-A+RXS-L

FHA35A	RXS35L3	3,40	4,00	0,92	0,98	A++	A+	8.460 zł	8.880 zł
FHA50A	RXS50L	5,00	6,00	1,53	1,79	A+	A	8.890 zł	9.310 zł
FHA60A	RXS60L	5,70	7,20	1,72	2,17	A+	A	10.960 zł	11.380 zł

## FHA-A+RZQG-L SMART

FHA71A	RZQG71L9V1	6,80	7,50	1,78	1,82	A++	A+	17.510 zł	17.930 zł
FHA100A	RZQG100L9V1	9,50	10,80	2,49	2,61	A++	A++	20.840 zł	21.260 zł
FHA125A	RZQG125L9V1	12,00	13,50	3,58	3,48	A+	A+	22.390 zł	22.810 zł
FHA140A	RZQG140L9V1	13,40	15,50	4,05	4,27	-	-	24.530 zł	24.950 zł
FHA71A	RZQG71L8Y1	6,80	7,50	1,78	1,82	A++	A+	17.510 zł	17.930 zł
FHA100A	RZQG100L8Y1	9,50	10,80	2,49	2,60	A++	A++	20.730 zł	21.150 zł
FHA125A	RZQG125L8Y1	12,00	13,50	3,58	3,48	A+	A+	22.290 zł	22.710 zł
FHA140A	RZQG140LY1	13,40	15,50	4,05	4,27	-	-	24.420 zł	24.840 zł

## FHA-A RZQSG-L CLASSIC

FHA100A	RZQSG100L9V1	9,50	10,80	2,96	2,99	A+	A	17.710 zł	18.130 zł
FHA125A	RZQSG125L9V1	12,00	13,50	4,15	3,73	A+	A+	18.030 zł	18.450 zł
FHA140A	RZQSG140L9V1	13,40	15,50	4,45	4,54	-	-	19.810 zł	20.230 zł
FHA100A	RZQSG100L8Y1	9,50	10,80	2,96	2,99	A+	A	17.690 zł	18.110 zł
FHA125A	RZQSG125L8Y1	12,00	13,50	4,15	3,73	A+	A+	18.030 zł	18.450 zł
FHA140A	RZQSG140LY1	13,40	15,50	4,45	4,54	-	-	19.810 zł	20.230 zł

# Jednostki podstropowe Sky Air



Jednostka		Wydajność		Pobór mocy		Etykieta energetyczna		Cena netto za komplet	Cena netto za komplet ze sterownikiem przew. BRC1E53C
Wewnętrzna	Zewnętrzna	Chłodzenie Nom. (kW)	Ogrzewanie (kW)	Chłodzenie Nom. (kW)	Ogrzewanie (kW)	Chłodzenie	Ogrzewanie		

## FUA-A+RZQG-L SMART

FUA71A	RZQG71L9V1	6,80	7,50	1,68	1,84	A++	A+	18.640 zł	19.060 zł
FUA100A	RZQG100L9V1	9,50	10,80	2,46	2,73	A++	A+	22.270 zł	22.690 zł
FUA125A	RZQG125L9V1	12,00	13,50	3,54	3,95	A+	A+	24.570 zł	24.990 zł
FUA71A	RZQG71L8Y1	6,80	7,50	1,68	1,84	A++	A+	20.220 zł	20.640 zł
FUA100A	RZQG100L8Y1	9,50	10,80	2,46	2,73	A++	A+	23.100 zł	23.520 zł
FUA125A	RZQG125L8Y1	12,00	13,50	3,54	3,95	A+	A+	23.530 zł	23.950 zł

## FUA RZQSG-L CLASSIC

FUA71A	RZQSG71L3V1	6,80	7,50	2,12	2,08	A+	A	14.900 zł	15.320 zł
FUA100A	RZQSG100L9V1	9,50	10,80	2,96	2,99	A+	A+	19.140 zł	19.560 zł
FUA125A	RZQSG125L9V1	12,00	13,50	4,53	3,95	A	A	20.210 zł	20.630 zł
FUA100A	RZQSG100L8Y1	9,50	10,80	2,96	2,99	A+	A+	19.120 zł	19.540 zł
FUA125A	RZQSG125L8Y1	12,00	13,50	4,53	3,95	A	A	20.210 zł	20.630 zł

# Jednostki kanałowe Sky Air



Jednostka		Wydajność		Pobór mocy		Etykieta energetyczna		Cena netto za komplet	Cena netto za komplet ze sterownikiem przew. BRCIE53C
Wewnętrzna	Zewnętrzna	Chłodzenie Nom. (kW)	Ogrzewanie (kW)	Chłodzenie Nom. (kW)	Ogrzewanie (kW)	Chłodzenie	Ogrzewanie		
<b>FDXM-F3+RXS-L</b>									
FDXM25F3	RXS25L3	2,40	3,20	0,64	0,80	A+	A+	5.800 zł	6.220 zł
FDXM35F3	RXS35L3	3,40	4,00	1,15	1,15	A	A	6.950 zł	7.370 zł
FDXM50F3	RXS50L	5,00	5,80	1,65	1,87	A+	A	8.590 zł	9.010 zł
FDXM60F3	RXS60L	6,00	7,00	2,06	2,18	A	A	11.130 zł	11.550 zł



<b>FBA-A+RXS-L</b>									
FBA35A	RXS35L3	3,40	4,00	0,85	1,00	A++	A+	9.500 zł	9.920 zł
FBA50A	RXS50L	5,00	5,50	1,42	1,44	A++	A+	10.300 zł	10.720 zł
FBA60A	RXS60L	5,70	7,00	1,65	1,89	A+	A+	12.170 zł	12.590 zł

**FBA-A+RZQG-L SMART**

FBA71A	RZQG71L9V1	6,80	7,50	1,89	1,87	A++	A+	17.680 zł	18.100 zł
FBA100A	RZQG100L9V1	9,50	10,80	2,49	2,45	A+	A++	20.850 zł	21.270 zł
FBA125A	RZQG125L9V1	12,00	13,50	3,63	3,46	A++	A+	22.520 zł	22.940 zł
FBA140A	RZQG140L9V1	13,40	15,50	4,00	4,31	-	-	24.550 zł	24.970 zł
FBA71A	RZQG71L8Y1	6,80	7,50	1,89	1,87	A++	A+	17.680 zł	18.100 zł
FBA100A	RZQG100L8Y1	9,50	10,80	2,49	2,45	A+	A++	20.740 zł	21.160 zł
FBA125A	RZQG125L8Y1	12,00	13,50	3,63	3,46	A++	A+	22.420 zł	22.840 zł
FBA140A	RZQG140LY1	13,40	15,50	4,00	4,31	-	-	24.440 zł	24.860 zł

**FBA-A+RZQSG-L CLASSIC**

FBA71A	RZQSG71L3V1	6,80	7,50	1,98	1,91	A+	A+	13.940 zł	14.360 zł
FBA100A	RZQSG100L9V1	9,50	10,80	2,84	2,94	A+	A+	17.720 zł	18.140 zł
FBA125A	RZQSG125L9V1	12,00	13,50	3,72	3,72	A	A+	18.160 zł	18.580 zł
FBA140A	RZQSG140L9V1	13,40	15,50	4,38	4,56	-	-	19.830 zł	20.250 zł
FBA100A	RZQSG100L8Y1	9,50	10,80	2,84	2,94	A+	A+	17.700 zł	18.120 zł
FBA125A	RZQSG125L8Y1	12,00	13,50	3,72	3,72	A	A+	18.160 zł	18.580 zł
FBA140A	RZQSG140LY1	13,40	15,50	4,38	4,56	-	-	19.830 zł	20.250 zł

## Jednostki kanałowe Sky Air

Jednostka		Wydajność		Pobór mocy		Etykieta energetyczna		Cena netto za komplet	Cena netto za komplet ze sterownikiem przew. BRCIE53C
Wewnętrzna	Zewnętrzna	Chłodzenie Nom. (kW)	Ogrzewanie (kW)	Chłodzenie Nom. (kW)	Ogrzewanie (kW)	Chłodzenie	Ogrzewanie		

### FDA-A+RZQSG-L, RZQG-L



FDA125A	RZQSG125L9V1	12,00	13,50	3,74	3,85	A	A	17.170 zł	17.590 zł
FDA125A	RZQG125L9V1	12,00	13,50	3,20	3,53	A+	A+	21.530 zł	21.950 zł
FDA125A	RZQSG125L8Y1	12,00	13,50	3,74	3,85	A	A	17.170 zł	17.590 zł
FDA125A	RZQG125L8Y1	12,00	13,50	3,20	3,53	A+	A+	21.430 zł	21.850 zł

## Jednostki przypodłogowe Sky Air

Jednostka		Wydajność		Pobór mocy		Etykieta energetyczna		Cena netto za komplet	Cena netto za komplet ze sterownikiem przew. BRCIE53C
Wewnętrzna	Zewnętrzna	Chłodzenie Nom. (kW)	Ogrzewanie (kW)	Chłodzenie Nom. (kW)	Ogrzewanie (kW)	Chłodzenie	Ogrzewanie		



### FVA-RZQG-L SMART

FVA71A	RZQG71L9V1	6,80	7,50	2,02	2,06	A++	A+	18.830 zł	19.250 zł
FVA100A	RZQG100L9V1	9,50	10,80	2,49	2,61	A+	A+	21.870 zł	22.290 zł
FVA125A	RZQG125L9V1	12,00	13,50	3,74	3,65	A+	A	23.780 zł	24.200 zł
FVA140A	RZQG140L9V1	13,40	15,50	4,17	4,30	-	-	25.970 zł	26.390 zł
FVA71A	RZQG71L8Y1	6,80	7,50	2,02	2,06	A++	A+	18.830 zł	19.250 zł
FVA100A	RZQG100L8Y1	9,50	10,80	2,49	2,61	A+	A+	21.760 zł	22.180 zł
FVA125A	RZQG125L8Y1	12,00	13,50	3,74	3,65	A+	A	23.680 zł	24.100 zł
FVA140A	RZQG140LY1	13,40	15,50	4,17	4,30	-	-	25.860 zł	26.280 zł

### FVA-A+RZQSG-L CLASSIC

FVA71A	RZQSG71L3V1	6,80	7,50	2,12	2,08	A	A	15.090 zł	15.510 zł
FVA100A	RZQSG100L9V1	9,50	10,80	2,96	2,99	A	A+	18.740 zł	19.160 zł
FVA125A	RZQSG125L9V1	12,00	13,50	4,27	3,96	A	A	19.420 zł	19.840 zł
FVA140A	RZQSG140L9V1	13,40	15,50	4,45	4,54	-	-	21.250 zł	21.670 zł
FVA100A	RZQSG100L8Y1	9,50	10,80	2,96	2,99	A	A+	18.720 zł	19.140 zł
FVA125A	RZQSG125L8Y1	12,00	13,50	4,27	3,96	A	A	19.420 zł	19.840 zł
FVA140A	RZQSG140LY1	13,40	15,50	4,45	4,54	-	-	21.250 zł	21.670 zł

### FNA-A+RZM-M9



FNA25A	RXS25L3	2,60	3,20	0,69	0,80	A+	A+	6.690 zł	7.110 zł
FNA35A	RXS35L3	3,40	4,00	1,11	1,15	A+	A+	8.320 zł	8.740 zł
FNA50A	RXS50L	5,00	5,80	1,49	1,74	A+	A+	9.280 zł	9.700 zł
FNA60A	RXS60L	6,00	7,00	2,24	2,25	A	A+	11.200 zł	11.620 zł

## Jednostki kanałowe Super Inverter

Jednostka		Wydajność		Etykieta energetyczna		Cena netto za komplet	Cena netto za komplet ze sterownikiem przew. BRCIE53C
Brc1e53c	Zewnętrzna	Chłodzenie (kW)	Grzanie (kW)	EER	COP		
FDQ200B	RZQ200C	20,0	23,0	3,21	3,41	34.650 zł	35.070 zł
FDQ250B	RZQ250C	25,0	27,0	2,81	3,21	40.340 zł	40.760 zł

## Akcesoria do jednostek Sky Air

Symbol	Opis	"FCAHG-G FCAG-A"	FFA-A	FDXM-F3	FBA-A	FDA-A	FDQ-B	FHA-A	FUA-A	FAA-A	FVA-A	FNA-A	Cena netto za szt.
BYCQ140D	Panel dekoracyjny (standard)	.											1.350 zł
BYCQ140DW	Panel dekoracyjny (biały)	.											1.450 zł
BYCQ140DG9	Panel dekoracyjny z nawiewem obwodowym z samoczyszczącym filtrem	.											1.500 zł
BYCQ140DGF9	Panel dekoracyjny samoczyszczący o drobnych oczkach kratki ssącej	.											3.220 zł
BYFQ60CW	Panel dekoracyjny zupełnie płaskiej kasety		.										1.300 zł
BYFQ60CS	Panel dekoracyjny zupełnie płaskiej kasety		.										1.300 zł
BYFQ60B3	Panel dekoracyjny płaskiej kasety w starym stylu (wygląd FFQ-B9V)		.										1.200 zł
KDBQ44B60	Kołnierz dystansowy zmniejszający wysokość montażu- tylko dla paneli standardowych		.										2.550 zł
KDBHQ55B140	Człon uszczelniający dla otworu wylotowego powietrza	.											470 zł
BDBHQ44C60			.										490 zł
KDBHP49B140									.				930 zł
KDBTP49B140	Człon uszczelniający dla otworu wylotowego powietrza								.				1.410 zł
BRYQ140A													590 zł
BRYQ60AW/AS													560 zł
BRP069A81	Adaptor Wi-Fi do podłączenia do kontrolera on-line	.	.	.	.	.	.	.	.	.	.	.	750 zł
BRC7FA532F		.											400 zł
BRC7EB530W			.										880 zł
BRC7F530W			.										990 zł
BRC7F530S			.										950 zł
BRC4C65	Sterowniki bezprzewodowe			.	.	.	.					.	790 zł
BRC7G53								.					1.330 zł
BRC7C58									.				1.750 zł
BRC7EB518										.			700 zł
BRC1H519W/S/K	Nowoczesny sterownik dotykowy Biały/Srebrny/Czarny	.	.	.	.	.	.	.	.	.	.	.	600 zł
BRC1E53C	Sterownik przewodowy	.	.	.	.	.	.	.	.	.	.	.	420 zł
BRC1D52	Sterownik przewodowy standardowy z zegarem tygodniowym	.	.	.	.	.	.	.	.	.	.	.	280 zł
BRC2E52C	Sterownik uproszczony z przyciskiem zmiany trybu pracy	.	.	.	.	.	.	.	.	.	.	.	400 zł
BRC3E52C	Sterownik uproszczony bez przycisku zmiany trybu pracy	.	.	.	.	.	.	.	.	.	.	.	400 zł
RTD-NET	Interfejs Modbus do sterowania i monitorowania	.	.	.	.	.	.	.	.	.	.	.	1.100 zł

## Akcesoria do jednostek Sky Air

Symbol	Opis	"FCAHG-G FCAG-A"	FFA-A	FDXM-F3	FBA-A	FDA-A	FDQ-B	FHA-A	FUA-A	FAA-A	FVA-A	FNA-A	Cena netto za szt.	
RTD-10	Interfejs MODBUS dla chłodzenia strukturalnego								•				1.480 zł	
RTD-20	Interfejs MODBUS dla obiektów handlowych									•			1.670 zł	
RTD-HO	Interfejs MODBUS dla hoteli	•	•	•	•	•	•	•	•	•	•	•	1.480 zł	
KLIC-DI	Interfejs KNX dla systemów Sky Air i VRV	•	•	•	•	•	•	•	•	•	•	•	1.000 zł	
KRP4A53	Adaptor przewodowy sterowania zewnętrznego	•	•	•	•	•	•	•	•	•	•	•	620 zł	
KRP4A54		•	•	•	•	•	•	•	•	•	•	•	750 zł	
KRP4A52		•	•	•	•	•	•	•	•	•	•	•	730 zł	
KRP4A51		•	•	•	•	•	•	•	•	•	•	•	600 zł	
KRP1B57	Adaptor okablowania z 2 sygnałami na wyjściu	•	•	•	•	•	•	•	•	•	•	•	630 zł	
KRP1B56		•	•	•	•	•	•	•	•	•	•	•	610 zł	
KRP2A53	Przewodowy Adaptor zewnętrznego centralnego systemu sterowania	•	•	•	•	•	•	•	•	•	•	•	1.680 zł	
KRP2A51		•	•	•	•	•	•	•	•	•	•	•	1.520 zł	
KRP1B54	Adaptor okablowania powietrza świeżego	•	•						•				780 zł	
KRP1C64				•								•	800 zł	
EKRP1C11	Przewodowy Adaptor z 4 sygnałami na wyjściu				•			•			•		450 zł	
EKRP1B2							•			•			540 zł	
KRP1B56		•	•									•	610 zł	
BRP7A53	Adaptor kontraktonów okiennych lub kart hotelowych dla BRC1H*, BRC1/2/3E*			•									400 zł	
BRP7A54				•									430 zł	
BRP7A51					•	•							410 zł	
BRP7A52					•		•	•					390 zł	
KRP1H98	Opcjonalna skrzynka montażowa/ płyta montażowa dla płytek PCB Adaptorów					•							170 zł	
KRP1BA101		•											240 zł	
KRP4A96			•		•	•	•						270 zł	
KRP1D93A												•	630 zł	
KRP1B97		•	•							•			700 zł	
KRP4A93				•		•	•						600 zł	
KRP4AA95					•				•		•		•	550 zł
KRCS01-4		Zewnętrzny przewodowy czujnik temperatury										•		330 zł
KRCS01-1	•												310 zł	
K.RSS	Bezprzewodowy zewnętrzny czujnik temperatury		•	•	•							•	500 zł	
EKRORO3	Zestaw interfejsu sterowania zdalnego załącz/wyłącz					•	•						240 zł	
EKRORO								•					90 zł	
DTA112B51	Adaptor PCB do połączenia z systemami centralnego sterowania Daikin								•				660 zł	





# Pozostałe produkty firmy Daikin

Firma DAIKIN w swojej ofercie posiada produkty z całego zakresu HVAC. Informacje szczegółowe oraz ceny znajdziecie Państwo na stronie internetowej [www.daikin.pl](http://www.daikin.pl) oraz w poniżej wymienionych publikacjach:

**Cennik Systemy Grzewcze** – zawiera informacje o wszystkich dostępnych rozwiązaniach grzewczych:

- Pompa Ciepła Daikin Altherma III,
- Pompy ciepła Daikin Altherma nisko i wysokotemperaturowe,
- Pompa ciepła Daikin Altherma Flex,
- Hybrydowa pompa ciepła Daikin Altherma,
- Gruntowa pompa ciepła Daikin Altherma,
- Kotły gazowe kondensacyjne,
- Termiczne systemy solarne,
- Konwektory pomp ciepła,
- Sterowniki

**Cennik Mini i Małe Chillery** zawiera informacje o systemach wody lodowej oraz o centralach wentylacyjnych:

- Mini i małe chillery chłodzone wodą/powietrzem/ze zdalnym skraplaczem,
- Klimakonwektory z silnikami AC/DC,
- Klimakonwektory kanałowe/kasetonowe/naścienne,
- Centrale wentylacyjne Modular.

**Katalog produktów Chłodnictwo** zawiera informacje o dostępnych systemach chłodniczych:

- Agregaty skraplające ZEAS/Multi ZEAS/CCU/SCU/ICU,
- Jednostki mroźnicze,
- Systemy chłodnicze Monoblok,
- Skraplacze typu Split.

**Systemy VRV i ROOFTOP** – dostępne na indywidualne zapytanie.

Pozostałe produkty Daikin nie objęte zakresem wymienionych publikacji, podlegają indywidualnej wycenie.

# INFORMACJE DODATKOWE

Informacje o dostawach	
– standardowe usługi transportowe . . . . .	122
Dodatkowe usługi transportowe . . . . .	122
Informacje o dostawach	
– gwarantowane czasy realizacji dostaw . . . . .	123
Procedura zwrotu. . . . .	124
Ogólne warunki sprzedaży . . . . .	125

# Informacje o dostawach

## STANDARDOWE USŁUGI TRANSPORTOWE – NIEODPŁATNE

Urządzenia	Opis usługi	Dni dostawy	Godziny dostaw
SPLIT, SKY AIR, MULTI, PACK, VAM, AIRCLEANERY DAIKIN ALTHERMA	DOSTAWA STANDARDOWA = dostawa całego zamówienia, zgodnie z regulami określonymi w Incoterms DAP; Sprzedający odpowiada za dostarczenie towaru do określonego miejsca, bez rozładunku i wprowadzenia towaru do obiektu. Towar uważa się za dostarczony bez rozładunku z ostatniego środka transportu	Dni robocze : od poniedziałku – do piątku	8.00–17.00
	Rozładunek towaru w miejscu dostawy należy do Kupującego.		
	STANDARDOWY POJAZD transportowy = samochód 15 paletowy posiadający windę oraz paleciak.		
KLIMAKONWEKTORY, WYTWORNICE WODY LODOWEJ, CENTRALE WENTYLACYJNE	DOSTAWA STANDARDOWA = dostawa całego zamówienia, zgodnie z regulami określonymi w Incoterms DAP; Sprzedający odpowiada za dostarczenie towaru do określonego miejsca, bez rozładunku i wprowadzenia towaru do obiektu. Towar uważa się za dostarczony bez rozładunku z ostatniego środka transportu	Dni robocze : od poniedziałku – do piątku	8.00–17.00
	Rozładunek towaru w miejscu dostawy należy do Kupującego.		
	STANDARDOWY POJAZD transportowy = CIĄGNIK z naczepą typu plandeka 13,6m długości		
CZĘŚCI ZAMIENNE	STANDARDOWA DOSTAWA GWARANCYJNA	Dni robocze : od poniedziałku – do piątku	8.00–17.00
	STANDARDOWA DOSTAWA POGWARANCYJNA		
	DOSTAWA EKSPRESOWA		
INFORMACJE WYMAGANE DLA REALIZACJI DOSTAWY *			
	Potwierdzenie zrealizowania wymaganej przedpłaty		
	Szczegółowy adres dostawy		
	Dane kontaktowe osoby uprawnionej do odbioru towaru na miejscu rozładunku		
	Informacje o wymaganiach specjalnych : wielkość pojazdu, blokada dróg, szczegółowy termin dostawy		

## DODATKOWE USŁUGI TRANSPORTOWE

Urządzenia	Opis usługi	Dni dostawy	Godziny dostaw
SPLIT, SKY AIR, MULTI, PACK, VAM, AIRCLEANERY DAIKIN ALTHERMA KLIMAKONWEKTORY, WYTWORNICE WODY LODOWEJ, CENTRALE WENTYLACYJNE	DOSTAWA W DNI WOLNE OD PRACY		8.00–17.00
	DOSTAWA NA OKREŚLONĄ GODZINĘ		Dokładność do 30 minut
	POMOC W ROZŁADUNKU – wprowadzenie towaru do obiektu – dodatkowa załoga dwuosobowa		
	DOSTAWA pojazdem typu HDS	Dni robocze : od poniedziałku – do piątku	8.00–17.00
	ROZDZIELENIE ZAMÓWIENIA NA WIĘCEJ NIŻ 1 DOSTAWĘ		
	DOSTAWA TOWARU PONIŻEJ MINIMUM LOGISTYCZNEGO		
CZĘŚCI ZAMIENNE	DOSTAWA EKSPRESOWA	Dni robocze : od poniedziałku – do piątku	8.00–17.00
	DOSTAWA EKSPRESOWA W DNI WOLNE OD PRACY	Sobota, niedziela, dni świąteczne	

Dostępność produktów do potwierdzenia w naszym Biurze Obsługi Klienta,

- bezpośrednio pod numerem telefonu: 22 319 90 01
- lub pisemnie pod adresem email: bok@daikin.pl
- lub w naszych Regionalnych Biurach Handlowych.

## Informacje o dostawach

GWARANTOWANE CZASY REALIZACJI DOSTAWY

SPLIT, SKY AIR, MULTI, PACK, VAM, AIRCLEANERY, DAIKIN ALTHERMA

Dzień	1	2	3	Czas realizacji
godzina	Do 12 :00			
KUPUJĄCY	Przekazanie do Biura Obsługi Klienta niezbędnych informacji dotyczących realizacji dostawy *			
DOSTAWCA	Zlecenie transportowe	Transport z magazynu na miejsce dostawy	Dostawa pod wskazany adres	
KUPUJĄCY			Odbiór towaru, rozładunek	48 h

### KLIMAKONWEKTORY, WYTWORNICE WODY LODWEJ, CENTRALE WENTYLACYJNE

Dzień	1	2 – 9	10	Czas realizacji
godzina	Do 12 :00			
KUPUJĄCY	Przekazanie do Biura Obsługi Klienta niezbędnych informacji dotyczących realizacji dostawy *			
DOSTAWCA	Zlecenie transportowe	Transport z magazynu na miejsce dostawy	Dostawa pod wskazany adres	
KUPUJĄCY			Odbiór towaru, rozładunek	Do 10 dni

### CZĘŚCI ZAMIENNE standard

Dzień	1	2	3	Czas realizacji
godzina	Do 12 :00			
KUPUJĄCY	Przekazanie do Biura Obsługi Klienta niezbędnych informacji dotyczących realizacji dostawy *			
DOSTAWCA	Zlecenie transportowe	Transport z magazynu na miejsce dostawy	Dostawa pod wskazany adres	
KUPUJĄCY			Odbiór towaru, rozładunek	48 h

### CZĘŚCI ZAMIENNE EKSPRES

Dzień	1	1	2	Czas realizacji
godzina	Do 12 :00			
KUPUJĄCY	Przekazanie do Biura Obsługi Klienta niezbędnych informacji dotyczących realizacji dostawy *			
DOSTAWCA	Zlecenie transportowe	Transport z magazynu na miejsce dostawy	Dostawa pod wskazany adres	
KUPUJĄCY			Odbiór towaru, rozładunek	24 h

Zlecenie realizacji dostawy oraz niezbędne dodatkowe informacje na temat specjalnych warunków dostawy, prosimy przekazywać do Biura Obsługi Klienta na adres email: bok@daikin.pl lub telefonicznie: dzwoniąc pod numer 022 319 90 01

## Procedura zwrotu towaru – zasady akceptacji.

Firma Daikin może zaakceptować zwrot towaru pod warunkiem, że towar jest w oryginalnym opakowaniu, w idealnym stanie i nie był używany oraz nie minęły 3 miesiące od daty wystawienia faktury.

Do rozpoczęcia procedury zwrotu należy pobrać ze strony [https://my.daikin.eu/dapo/pl\\_PL/home/aftersales-support/claims/returns.html](https://my.daikin.eu/dapo/pl_PL/home/aftersales-support/claims/returns.html) – Kartę Zwrotu Towaru, uzupełnić ją i przesłać na adres: [bok@daikin.pl](mailto:bok@daikin.pl). Tel kontaktowy 22 319 90 01. Należy również dołączyć poglądowe zdjęcia zwracanego towaru.

### Warunki zwrotu towaru:

Pokrycie kosztów obsługi zwrotu: 15% wartości zwracanego towaru.

Pokrycie kosztów transportu: do 15 kg – 50,00 zł netto,  
powyżej 15 kg – 100,00 zł netto  
lub paleta – 100,00 zł netto/szt.

Każdy zwrócony towar jest sprawdzany przez przeszkolone osoby. W przypadku stwierdzenia, że towar nie jest w stanie idealnym, zastrzegamy sobie prawo do dodatkowego obciążenia kosztami w wysokości 10% wartości zwracanego towaru (dotyczy tylko uszkodzeń opakowań).

### Uszkodzony towar:

**Nie akceptujemy** zwrotu uszkodzonego towaru. Taki towar jest odsyłany z powrotem do klienta w ciągu 3 dni roboczych.

### **Dalsze działania:**

Po otrzymaniu uzupełnionej Karty Zwrotu Towaru, zostanie przesłane potwierdzenie przyjęcia zgłoszenia na adres email podany na Karcie Zwrotu Towaru, wraz z potwierdzonym adresem i terminem odbioru towaru. W przypadku dodatkowych pytań prosimy o niezwłoczny kontakt.

Po otrzymaniu towaru i potwierdzeniu, że jest w idealnym stanie, zostanie wystawiona faktura korekta i faktura usługowa na koszty związane z obsługą zwrotu i transportu.

Informujemy, że **nie akceptujemy** zwrotów chillerów i urządzeń produkowanych na specjalne zamówienie.

# OGÓLNE WARUNKI SPRZEDAŻY obowiązujące od 07.09.2009

DAPO – Daikin Airconditioning Poland Sp. z o.o. z siedzibą w Warszawie, ul. Taśmowa 7, 02–677 Warszawa, wpisana do Krajowego Rejestru Sądowego prowadzonego przez Sąd Rejonowy m.st. Warszawy w Warszawie, XIII Wydział Gospodarczy Krajowego Rejestru Sądowego, pod numerem KRS 0000015212, NIP 113–00–87–046, kapitał zakładowy 4 510 000 zł

Kupujący – Nabywca Urządzeń

Umowa Sprzedaży – Umowa na sprzedaż Urządzeń zawarta pomiędzy DAPO a Kupującym

Urządzenia – Oferowane przez DAPO urządzenia chłodnicze, klimatyzacyjne oraz inne urządzenia marki DAIKIN dostępne w ofercie DAPO, w tym części zamienne i akcesoria do urządzeń.

## 1. PRZEDMIOT OGÓLNYCH WARUNKÓW SPRZEDAŻY („OGÓLNE WARUNKI”)

- 1.1. Ogólne Warunki określają zasady zawierania Umów Sprzedaży przez DAPO oraz stanowią integralną część wszystkich Umów Sprzedaży zawieranych przez DAPO i Kupującego (łącznie zwanymi „Stronami”).
- 1.2. Ogólne Warunki wiążą Kupującego z chwilą ich doręczenia przy zawarciu Umowy lub z chwilą umożliwienia Kupującemu łatwego zapoznania się z ich treścią. Ogólne Warunki są umieszczone przez DAPO na stronie internetowej DAPO [www.daikin.pl](http://www.daikin.pl).
- 1.3. Umowa Sprzedaży może zawierać odmienne postanowienia niż te, które wynikają z Ogólnych Warunków. W takim wypadku Strony będą związane postanowieniami Umowy Sprzedaży.
- 1.4. W razie sprzeczności między Ogólnymi Warunkami a regulaminami lub wzorcami umów stosowanymi przez Kupującego, Umowa Sprzedaży nie obejmuje tych postanowień, które są ze sobą sprzeczne.
- 1.5. W wypadku wymienionym w pkt 1.4 Strony zobowiązane są niezwłocznie poinformować siebie nawzajem o zachodzącej sprzeczności. Strony mają prawo odmówić zawarcia Umowy, jeżeli w odpowiednim czasie nie dojdą do porozumienia co do zakresu zastosowania Ogólnych Warunków.
- 1.6. Jeśli Strony zawarły między sobą inną umowę związaną ze regulacją zasad sprzedaży lub dystrybucji Urządzeń, w razie sprzeczności postanowień umowy z Ogólnymi Warunkami, stosuje się postanowienia tej umowy.

## 2. ZAMÓWIENIA

- 2.1. W celu rozpoczęcia procedury zawarcia Umowy Sprzedaży Kupujący prześle DAPO
  - (a) zapytanie dotyczące możliwości i warunków nabycia wskazanych w zapytaniu Urządzeń (patrz punkt 2.2–2.8) albo
  - (b) zamówienie na Urządzenia (patrz punkty 2.9 – 2.13).
- 2.2. W przypadku otrzymania zapytania DAPO prześle Kupującemu ofertę, która zawierać będzie co najmniej:
  - a) specyfikację Urządzeń zweryfikowaną pod względem dostępności produktów w planach produkcyjnych,
  - b) cenę netto wyrażoną w PLN,
  - c) warunki płatności, w tym termin zapłaty ceny,
  - d) orientacyjny termin realizacji dostawy.
- 2.3. Przedstawiona przez DAPO oferta będzie wiążąca dla DAPO przez okres 1 miesiąca, chyba, że inaczej wskazano w treści oferty.
- 2.4. W okresie ważności oferty Kupujący może w każdym czasie ofertę przyjąć poprzez złożenie zamówienia na Urządzenia objęte ofertą.
- 2.5. Zamówienie Kupującego poprzedzone ofertą DAPO powinno zawierać:
  - powołanie się na ofertę,
  - specyfikację zamawianych Urządzeń, zgodnie z oznaczeniami zawartymi w ofercie,
  - wymagany termin dostawy nie krótszy niż termin wskazany w ofercie,
  - miejsce dostawy Urządzeń,
  - imię i nazwisko osoby upoważnionej do odbioru Urządzeń.
- 2.6. Zamówienia zawierające zmiany w stosunku do oferty lub uzupełniające jej treść nie będą traktowane jako przyjęcie oferty, lecz jako nowe zapytanie o możliwość nabycia Urządzeń, które wymaga sporządzenia nowej oferty. W takim przypadku dotychczasowa oferta traci ważność.
- 2.7. Po otrzymaniu zamówienia, o którym mowa w punkcie 2.5, DAPO niezwłocznie prześle Kupującemu potwierdzenie przyjęcia zamówienia wskazując w nim wartość urządzeń, termin płatności ceny oraz termin dostawy.
- 2.8. Z chwilą przyjęcia oferty przez Kupującego (tj. otrzymania przez DAPO zamówienia), zostaje zawarta Umowa Sprzedaży, na którą składają się: oferta DAPO, zamówienie Kupującego i Ogólne Warunki.
- 2.9. Kupujący może zrezygnować z etapu składania zapytania o warunki nabycia Urządzeń i złożyć DAPO od razu zamówienie na Urządzenia, które w takim przypadku stanowić będzie ofertę Kupującego nabycia Urządzeń na warunkach określonych w zamówieniu.
- 2.10. Zamówienie Kupującego, które nie było poprzedzone ofertą DAPO, musi zawierać następujące elementy:
  - (a) specyfikacja zamawianych Urządzeń,
  - (b) wymagany termin dostawy nie krótszy niż wskazany w punkcie 3.1 lub 3.2 Ogólnych Warunków,
  - (c) ewentualne inne warunki uzgodnione uprzednio z DAPO.
- 2.11. O ile inaczej nie uzgodniono z DAPO, w przypadku zamówienia składanego w trybie opisanym w punkcie 2.9, cena Urządzeń będzie ustalana na podstawie aktualnego cennika oraz ewentualnych rabatów przyznanych danemu Kupującemu, zaś warunki zapłaty ceny będą ustalane na podstawie punktu 5.4 Ogólnych Warunków.
- 2.12. DAPO akceptuje zamówienie Kupującego składane w trybie opisanym w punkcie 2.9 poprzez przesłanie Kupującemu potwierdzenia przyjęcia zamówienia. Z chwilą otrzymania przez Kupującego potwierdzenia zamówienia, zostaje zawarta Umowa Sprzedaży, na którą składają się: zamówienie Kupującego, potwierdzenie przyjęcia zamówienia przez DAPO i Ogólne Warunki.
- 2.13. DAPO może odmówić przyjęcia zamówienia Kupującego bez podania przyczyn, zawiadamiając go o tym w terminie 5 dni roboczych od otrzymania zamówienia.
- 2.14. Niezależnie od trybu zawarcia Umowy Sprzedaży DAPO ma prawo dokonywać korekt oczywistych omyłek pisarskich w zamówieniach Kupującego, w szczególności omyłek dotyczących określenia modelu Urządzenia. DAPO powiadamia Kupującego o dokonanej korekcie w potwierdzeniu przyjęcia zamówienia. W przypadku braku zgody Kupującego na dokonaną korektę nie dochodzi do zawarcia Umowy Sprzedaży. Brak odpowiedzi Kupującego w terminie 2 dni roboczych jest równoznaczny ze zgodą na realizację zamówienia skorygowanego przez DAPO.
- 2.15. W przypadku złożenia zamówienia na model Urządzenia, który został wycofany z produkcji, DAPO ma prawo zmienić zamawiany model Urządzenia na aktualnie produkowany ekwiwalentny model, powiadamiając o tym Kupującego. Brak odpowiedzi Kupującego w terminie 2 dni roboczych jest równoznaczny ze zgodą na zmianę zamawianego modelu na model wskazany przez DAPO. W razie braku zgody Kupującego na zmianę modelu Urządzenia, DAPO odmówi przyjęcia zamówienia do realizacji.

- 2.16. Rezygnacja przez Kupującego z całości lub części zamówienia po zawarciu Umowy Sprzedaży jak również wprowadzenie zmian w zamówieniu, nie będą uwzględniane chyba, że taka możliwość została zastrzeżona pisemnie w treści oferty DAPO lub w potwierdzeniu przyjęcia zamówienia.
- 2.17. Kupujący ponosi wobec DAPO odpowiedzialność za wszelkie szkody powstałe wskutek bezpodstawnej rezygnacji z całości lub części zamówienia po zawarciu Umowy Sprzedaży.
- 2.18. W przypadku, jeśli Kupujący zamierza przystąpić do realizacji lub wziąć udział w przetargu na realizację kompletnego systemu klimatyzacyjnego lub chłodniczego dla danego obiektu („Projekt”), powinien niezwłocznie poinformować o tym DAPO. W takim przypadku DAPO może, według swego uznania, potraktować zgłoszony Projekt priorytetowo i zrealizować zamówienia Kupującego w ramach danego Projektu na odrębnie uzgodnionych warunkach.

### 3. TERMIN REALIZACJI DOSTAWY

- 3.1. Jeśli Urządzenia zamawiane przez Kupującego znajdują się w magazynach DAPO, termin dostawy wynosi 2 dni robocze od dnia otrzymania przez DAPO przedpłaty zgodnie z warunkami płatności określonymi w ofercie oraz punktem 5 Ogólnych Warunków.
- 3.2. W przypadku zamówień dotyczących Urządzeń wymagających indywidualnego przygotowania pod zamówienie Kupującego, termin dostawy będzie ustalony indywidualnie, a jego bieg liczony będzie od dnia otrzymania przez DAPO przedpłaty zgodnie z warunkami płatności określonymi w ofercie oraz punktem 5 Ogólnych Warunków
- 3.3. DAPO zobowiązuje się do terminowego wykonywania dostaw Urządzeń. W żadnym jednak wypadku DAPO nie będzie ponosić odpowiedzialności za opóźnienia w dostawach Urządzeń spowodowanych przyczynami niezależnymi od DAPO oraz, o ile inaczej wyraźnie nie uzgodniono, DAPO nie odpowiada za kary umowne płatne przez Kupującego na rzecz jego kontrahentów lub za inne roszczenia podnoszone przez kontrahentów wobec Kupującego z tytułu opóźnienia w dostawie Urządzeń.

### 4. MIEJSCE DOSTAWY, KOSZT TRANSPORTU

- 4.1. DAPO zobowiązuje się dostarczyć Urządzenia na wskazane w zamówieniu miejsce, o ile miejsce to znajduje się na terytorium Rzeczypospolitej Polskiej.
- 4.2. Jeśli w zamówieniu nie wskazano miejsca dostawy, miejscem tym jest siedziba
- 4.3. Koszt dostawy Urządzeń pokrywa DAPO, chyba, że Strony ustaliły inaczej.
- 4.4. O ile inaczej nie uzgodniono, koszt rozładunku Urządzeń w miejscu dostawy pokrywa Kupujący.
- 4.5. Korzyści i ciężary związane z Urządzeniami, w tym ryzyko przypadkowej utraty lub uszkodzenia, przechodzą na Kupującego z chwilą dostawy Urządzeń na wskazane miejsce, przed ich rozładunkiem.
- 4.6. Przed rozładunkiem Kupujący ma obowiązek zbadać dostarczone Urządzenia w sposób odpowiedni do wielkości i rodzaju Urządzeń oraz sposobu ich opakowania; w razie stwierdzenia jakichkolwiek braków lub uszkodzeń, które mogły powstać w czasie transportu, Kupujący ma obowiązek dokonać wszelkich czynności niezbędnych dla ustalenia odpowiedzialności przewoźnika, w tym powiadomić niezwłocznie DAPO, nie później jednak niż następnego dnia po dniu dostawy pod rygorem utraty roszczeń odszkodowawczych wobec DAPO z tego tytułu.

### 5. CENNIK URZĄDZEŃ, WARUNKI PŁATNOŚCI

- 5.1. DAPO udostępni Kupującemu Cennik Urządzeń („Cennik”). DAPO zastrzega sobie prawo do zmiany Cennika; nowy Cennik wiąże Kupującego każdorazowo od momentu jego doręczenia Kupującemu lub z chwilą umożliwienia Kupującemu łatwego zapoznania się z treścią nowego Cennika w inny sposób. DAPO może także, według swojego uznania, udostępnić Kupującemu wykaz dostępnych dla Kupującego upustów i rabatów.
- 5.2. Oferta zawiera ceny w PLN wynikające z cennika.
- 5.3. Cennik zawiera ceny Urządzeń netto, bez podatku VAT, który zostanie doliczony według aktualnie obowiązującej stawki.
- 5.4. O ile inaczej nie wskazano w ofercie, Kupujący zobowiązany jest do dokonania przedpłaty w wysokości 100% ceny zamawianych Urządzeń w terminie 7 dni od daty otrzymania potwierdzenia przyjęcia zamówienia, nie później jednak niż przed datą dostawy Urządzeń.
- 5.5. W przypadku wskazania w ofercie możliwości dokonania częściowej przedpłaty, Kupujący zobowiązany jest do dokonania przedpłaty w wysokości określonej w ofercie w terminie 7 dni od daty otrzymania potwierdzenia przyjęcia zamówienia, chyba, że w ofercie wskazano inny termin, w każdym jednak przypadku nie później niż przed datą dostawy Urządzeń. Pozostała część ceny za Urządzenia zostanie zapłacona przez Kupującego w terminie 45 dni od dnia wystawienia faktury, chyba, że na fakturze będzie wskazany inny termin.
- 5.6. Wszystkie płatności dokonywane będą przelewem na rachunek bankowy DAPO wskazany na dokumencie, z którego wynika obowiązek zapłaty.
- 5.7. Kupujący zobowiązany jest do terminowego regulowania wszelkich płatności na rzecz DAPO. Za każdy dzień opóźnienia w zapłacie DAPO ma prawo naliczyć odsetki ustawowe.
- 5.8. DAPO zastrzega sobie prawo do wstrzymania wykonania Umowy Sprzedaży i wydania Urządzeń w razie niedokonania wymaganej przedpłaty.
- 5.9. DAPO ma prawo wstrzymać wykonanie wszystkich lub niektórych Umów Sprzedaży zawartych z danym Kupującym, a także wstrzymać przyjęcie do realizacji nowych zamówień Kupującego, w razie powstania jakiegokolwiek zaległości w płatności wymagalnych faktur lub w razie przekroczenia ustalonego z danym Kupującym limitu kredytowego tj. limitu niewymagalnych wierzytelności DAPO wobec Kupującego powiększonego o wartość potwierdzonych zamówień.
- 5.10. Kupujący upoważnia DAPO do wystawiania faktur VAT bez podpisu osoby upoważnionej do ich odbierania w imieniu Kupującego i do przesyłania ich na wskazany do korespondencji adres Kupującego.
- 5.11. Za dzień otrzymania zapłaty uważa się dzień wpłynięcia środków pieniężnych na konto bankowe DAPO.

### 6. GWARANCJA

- 6.1. DAPO udziela gwarancji na sprzedawane Urządzenia na warunkach określanych w karcie gwarancyjnej dołączanej do każdego Urządzenia.
- 6.2. Kupujący ponosi wyłączną odpowiedzialność wobec użytkowników Urządzeń z tytułu zgłaszanych przez nich roszczeń oraz za należyte i terminowe wykonanie wszelkich procedur gwarancyjnych. Kupujący odpowiedzialny jest za dokonanie na własny koszt napraw Urządzeń z wykorzystaniem części dostarczonych przez DAPO.
- 6.3. Gwarancja udzielona przez DAPO nie obejmuje wad Urządzeń, które powstały po wydaniu Urządzeń Kupującemu, za które Kupujący ponosi pełną odpowiedzialność.
- 6.4. W szczególności DAPO nie ponosi odpowiedzialności za zgodność Urządzeń z oczekiwaniami Kupującego lub użytkowników, za prawidłowość zamontowania Urządzeń w budynku czy pomieszczeniu docelowym oraz za nieprawidłowe dobranie Urządzenia do parametrów budynku lub pomieszczenia.
- 6.5. Odpowiedzialność z tytułu rękojmi jest wyłączona. Odpowiedzialność odszkodowawcza DAPO z jakiegokolwiek tytułu jest ograniczona do wartości sprzedanych Urządzeń. Ponadto DAPO nie jest odpowiedzialne za utracenie przez Kupującego lub użytkownika Urządzeń korzyści.
- 6.6. W przypadku wystawienia przez DAPO karty gwarancyjnej na Urządzenia, postanowienia zawarte w karcie gwarancyjnej uzupełniają postanowienia Ogólnych Warunków odnośnie zakresu gwarancji. W razie sprzeczności karty gwarancyjnej z Ogólnymi Warunkami, rozstrzyga treść karty gwarancyjnej, z wyjątkiem punktów 6.2 – 6.5, które obowiązują niezależnie od treści karty gwarancyjnej.



#### **7. ZASTRZEŻENIE WŁASNOŚCI**

- 7.1. DAPO zastrzega własność wszelkich Urządzeń aż do pełnego uiszczenia ceny przez Kupującego. Do tego czasu ryzyko utraty, uszkodzenia lub pomniejszenia wartości Urządzenia ponosi Kupujący.
- 7.2. Kupujący z chwilą zawarcia Umowy przelewa na DAPO wszelkie roszczenia w stosunku do kontrahentów Kupującego, jakie powstaną z tytułu dalszej sprzedaży Urządzenia objętego zastrzeżeniem prawa własności.
- 7.3. Jeżeli przed zapłatą ceny Kupujący przeniesie prawo własności na osobę trzecią, suma uzyskana z tego tytułu będzie w pierwszej kolejności przeznaczona na zaspokojenie roszczeń DAPO. Jeżeli sumy z tego tytułu nie da się odzyskać, Kupujący jest odpowiedzialny za wynikłą stąd szkodę.

#### **8. INFORMACJE POUFNE**

- 8.1. DAPO może ujawniać Kupującemu informacje o charakterze poufnym. O ile DAPO nie wyrazi uprzednio zgody na piśmie, Kupujący nie będzie wykorzystywać ani ujawniać tego rodzaju informacji osobom trzecim. W szczególności, choć nie wyłącznie, za informacje poufne uważa się dane o udzielanych rabatach.
- 8.2. Kupujący, który przy wykonywaniu Umowy posługuje się lub współpracuje z osobami trzecimi, zobowiązany jest do poinformowania tych osób o obowiązku zachowania tajemnicy w stosunku do informacji poufnych oraz skutecznego wyegzekwowania od nich obowiązku zachowania poufności w takim samym zakresie, w jakim obowiązek ten dotyczy Kupującego.

#### **9. ZMIANY OGÓLNYCH WARUNKÓW**

- 9.1. Ogólne Warunki mogą być zmienione przez DAPO w każdym czasie. DAPO dołoży wszelkich starań, w szczególności poprzez ogłoszenie na swojej stronie internetowej, aby powiadomić Kupujących o zmianach w Ogólnych Warunkach. Wejście w życie zmienionych Ogólnych Warunków następuje z chwilą ogłoszenia na stronie internetowej [www.daikin.pl](http://www.daikin.pl).
- 9.2. Wszelkie zmiany Ogólnych Warunków nie dotyczą Umów Sprzedaży zawartych wcześniej, tj. przed wejściem w życie zmienionych Ogólnych Warunków.

#### **10. SIŁA WYŻSZA**

- 10.1. Żadna ze Stron nie będzie odpowiedzialna za niewykonanie lub nienależyte wykonanie swoich zobowiązań wynikających z Umowy Sprzedaży spowodowane przez siłę wyższą.
- 10.2. Poprzez siłę wyższą Strony rozumieją zdarzenie nadzwyczajne, niezależne od danej Strony, niemożliwe do przewidzenia i do zapobieżenia, także wówczas, gdy jego uniknięcie wymagałoby podjęcia działań, których koszty przewyższyłyby możliwe do ocalenia korzyści; w szczególności za przypadki siły wyższej uważa się: wojnę, kataklizm naturalny jak trzęsienie ziemi lub powódź, eksplozję, pożar, strajk etc.

#### **11. POSTANOWIENIA KOŃCOWE**

- 11.1. Strony zmierzać będą do polubownego rozstrzygnięcia wszelkich sporów związanych z interpretacją lub wykonaniem Umowy Sprzedaży.
- 11.2. Sędem właściwym do rozstrzygnięcia ewentualnych sporów będzie sąd właściwy dla siedziby DAPO.
- 11.3. W sprawach nieuregulowanych w Ogólnych Warunkach stosuje się przepisy polskiego prawa.

# Korzyści

## Ikony



**Efektywność sezonowa, inteligentne wykorzystanie energii**  
Efektywność sezonowa daje bardziej realistyczny obraz wydajności działania klimatyzatorów w całym sezonie grzewczym lub chłodniczym.



**Filtr z funkcją automatycznego czyszczenia**  
Filtr czyszczy się automatycznie raz na dzień. Łatwość utrzymania oznacza optymalną energooszczędność i maksymalny komfort bez kosztownej i czasochłonnej konserwacji.



**Technologia sterowania inwerterowego**  
W połączeniu z jednostkami zewnętrznymi sterowanymi inwerterem



**2-obszarowy czujnik inteligentne oko**  
Powietrze jest kierowane do strefy innej, niż ta w której w danym momencie znajduje się człowiek. Wykrywanie odbywa się w 2 kierunkach: w lewo i w prawo. Jeżeli nie zostanie wykryta żadna osoba, urządzenie automatycznie przełączy się w ustawienie energooszczędne.



**3-obszarowy czujnik inteligentne oko**  
Powietrze jest kierowane do strefy innej, niż ta w której w danym momencie znajduje się człowiek. Wykrywanie odbywa się w 3 kierunkach: w lewo, w przód i w prawo. Jeżeli nie zostanie wykryta żadna osoba, urządzenie automatycznie przełączy się w ustawienie energooszczędne lub wyłączy.



**Oszczędność energii w trybie gotowości**  
W trybie gotowości pobór prądu jest ograniczony o około 80%.



**Tryb nocny**  
Oszczędza energię, zapobiegając nadmiernemu wychłodzeniu lub przegrzaniu w nocy.



**Tryb ekonomiczny**  
Funkcja zmniejsza zużycie energii tak, aby umożliwić korzystanie z innych urządzeń o dużym poborze mocy elektrycznej. Jest to również funkcja energooszczędna.



**Czujnik ruchu**  
Czujnik wykrywa obecność osób w pomieszczeniu. Gdy pomieszczenie jest puste, jednostka przełącza się w tryb ekonomiczny po upływie 20 minut i ponownie uruchamia, gdy ktoś wejdzie do pomieszczenia.



**Praca podczas nieobecności**  
Pozwala utrzymać żądaną temperaturę w czasie nieobecności użytkowników.



**Tylko wentylator**  
Klimatyzator może działać jako wentylator, nawiewając powietrze bez chłodzenia lub ogrzewania.



**Free cooling**  
Dzięki wykorzystaniu powietrza zewnętrznego o niskiej temperaturze do chłodzenia wody, funkcja chłodzenia za darmo zmniejsza obciążenie sprężarek i znacznie obniża koszty eksploatacyjne w sezonie zimowym.



**Czujnik obecności i czujnik podłogowy**  
Gdy sterowanie przepływem powietrza jest włączone, czujnik obecności kieruje powietrze z dala od każdej wykrytej w pomieszczeniu osoby. Czujnik ten wykrywa średnią temperaturę podłogi i zapewnia równomierny rozkład temperatury pomiędzy sufitem i podłogą.

## Komfort



**Tryb komfortowy**  
Jednostka automatycznie zmienia kąt żaluzji nawiewu powietrza w zależności od trybu. W trybie chłodzenia, powietrze jest kierowane góry w celu uniknięcia zimnych przeciągów, a w trybie grzania, powietrze jest kierowane w dół, aby zapobiec zimnym stopom.



**Tryb Powerful (praca na pełnej mocy)**  
Jeżeli temperatura w pomieszczeniu jest za wysoka/niska, można ją szybko obniżyć/podwyższyć wybierając tryb Powerful. Po wyłączeniu funkcji pracy na pełnej mocy, urządzenie powraca do poprzedniego trybu pracy.



**Cicha praca**  
Urządzenia firmy Daikin działają bardzo cicho. (poziomy głośności zaledwie 19 dBA)



**Cicha praca jednostki zewnętrznej**  
Aby zapewnić ciche otoczenie z myślą o sąsiadach, użytkownik może obniżyć dźwięk operacyjny jednostki wewnętrznej o 3 dB(A) za pomocą zdalnego sterownika.



**Komfortowy tryb nocny**  
Funkcja podwyższająca komfort, która dostosowuje się do wahań temperatury.



**Zapobieganie przeciągom**  
Po uruchomieniu nagrzewania lub przy wyłączonym termostacie system ustawia poziomy nawiew powietrza oraz niskie obroty wentylatora, aby zapobiec przeciągom. Po rozgrzaniu, kierunek nawiewu powietrza i obroty wentylatora ustawiane są zgodnie z wymaganiami.



**Automatyczne przełączanie między chłodzeniem i grzaniem**  
Automatyczne wybranie trybu chłodzenia lub grzania w celu osiągnięcia ustawionej temperatury (tylko modele z pompą ciepła)



**Cicha praca jednostki wewnętrznej**  
Aby zapewnić ciche otoczenie do uczenia się lub spania, użytkownik może obniżyć dźwięk operacyjny jednostki wewnętrznej o 3 dB(A) za pomocą zdalnego sterownika.



**Tryb nocny (tylko chłodzenie)**  
Automatyczne obniżenie głośności pracy jednostki zewnętrznej w nocy. Instalator musi wprowadzić specjalne ustawienie na jednostce zewnętrznej lub zdalnym sterowniku, w zależności od modelu.



**Promieniowanie ciepłe**  
Panel przedni jednostki wewnętrznej przez promieniowanie oddaje dodatkowe ciepło, co podwyższa komfort w chłodne dni.

## Przepływ powietrza



**Zapobieganie zabrudzeniu sufitu**  
Specjalna funkcja zapobiegająca zbyt długiemu poziomemu nawiewowi powietrza w celu uniknięcia zabrudzenia sufitu.



**Automatyczny ruch w kierunku pionowym**  
Możliwość wyboru automatycznego pionowego przesuwu żaluzji nawiewu dla zapewnienia równomiernego przepływu powietrza oraz rozkładu temperatury.



**Automatyczna prędkość wentylatora**  
Automatyczny wybór prędkości wentylatora w celu osiągnięcia lub utrzymania wybranej temperatury.



**Indywidualne sterowanie klapą nawiewu**  
Elastyczność instalacji dzięki możliwości łatwego zamknięcia jednej klapki poprzez przewodowy sterownik w celu dostosowania się do układu nowego pomieszczenia. Dostępne są opcjonalne zestawy zamknięć.



**Nawiew przestrzenny 3-D**  
Funkcja łącząca automatyczny ruch w kierunku pionowym i poziomym, dzięki czemu strumień chłodnego lub ciepłego powietrza dociera do rogów nawet w dużych pomieszczeniach.



**Automatyczny swing poziomy**  
Możliwość wyboru automatycznego poziomego przesuwu żaluzji nawiewu dla zapewnienia równomiernego przepływu powietrza oraz rozkładu temperatury.



**Stopniowa regulacja prędkości wentylatora**  
Umożliwia wybór jednej z kilku prędkości wentylatora.



Portal biznesowy  
[my.daikin.pl](http://my.daikin.pl)

Program doboru online  
<https://webtools.daikin.eu>

Portal szkoleniowy Akademia Daikin  
[www.daikin-academy.pl](http://www.daikin-academy.pl)

## Proste i uniwersalne programy wsparcia online

Ustanawiamy nowe standardy w zakresie wsparcia klienta.  
Sprawdź nasze zaawansowane portale biznesowe aby ułatwić sobie pracę.

[www.my.daikin.pl](http://www.my.daikin.pl)

ułatwia odnajdywanie szczegółowych informacji produktowych, zdjęć, rysunków technicznych

<https://webtools.daikin.eu>

umożliwia dobór pompy ciepła, szybki doboru systemu VRV, zawiera tabele wydajności

[www.daikin-academy.pl](http://www.daikin-academy.pl)

zawiera informacje o szkoleniach serwisowych, umożliwia rejestrację i zarządzanie

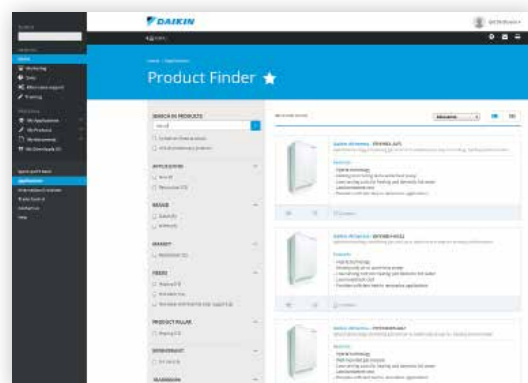

Daikin Europa N.V. jest uczestnikiem programu Certyfikującego Eurovent dla zespołów chłodzących cieczą (LCP), central wentylacyjnych (AHU), klimakonwektorów (FC) i systemów o zmiennym przepływie czynnika chłodniczego (VRF) Sprawdź ważność certyfikatu na stronie internetowej: [www.eurovent-certification.com](http://www.eurovent-certification.com) lub [www.certiflash.com](http://www.certiflash.com)

CD · 01/16

Niniejsza publikacja ma charakter wyłącznie informacyjny i nie jest ofertą wiążącą firmy Daikin Europe N.V. Treść tej publikacji powstała dzięki wiedzy Daikin Europe N.V. Nie udzielamy pośredniej i bezpośredniej gwarancji na kompletność, dokładność, rzetelność lub przydatność do określonego celu treści oraz produktów i usług przedstawionych w niniejszym katalogu. Dane techniczne mogą ulec zmianie bez wcześniejszego powiadomienia. Daikin Europe N.V. nie ponosi odpowiedzialności za bezpośrednie lub pośrednie uszkodzenia, wynikające z lub związane z użyciem i/lub sposobem interpretacji niniejszego katalogu. Firma Daikin Europe N.V. posiada prawa autorskie całości przedstawionej treści.



Aktualna publikacja zastępuje ECPLP16-500.